

JAXON®



katalog

2025

www.jaxon.pl

JAXON®

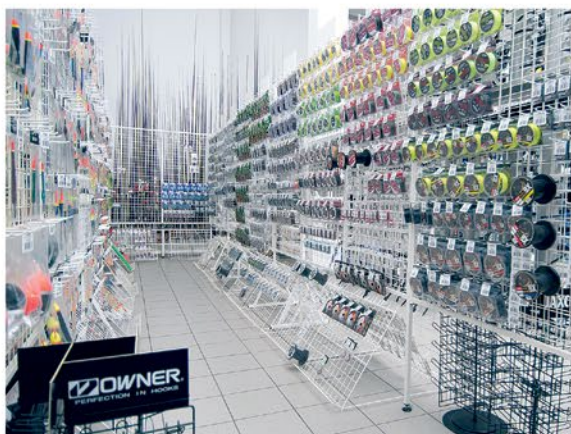

W naszym katalogu, poza kompleksową ofertą sprzętu JAXON, oferujemy również artykuły innych renomowanych firm wędkarskich: OWNER, Japonia – haczyki, kotwiczki, żyłki, główki jigowe; DINSMORES, Wielka Brytania – ciężarki; STONFO, Włochy – akcesoria wędkarskie; PLASTICA PANARO, Włochy – pudełka i skrzynki wędkarskie; CARP ZOOM, Węgry – przynęty, zanęty, atraktory na karpia, amura i suma; RUBLEX, LUKRIS, Hiszpania – błystki obrotowe i wahadłowe.

Sprzęt wędkarski JAXON cieszy się zastrzeżeniem dobrą opinią wśród szerokiej rzeszy wędkarzy. Coraz chętniej po nasze towary sięgają wędkarze profesjonaliści startujący w krajowych i międzynarodowych zawodach wędkarskich.



Jesteśmy obecni praktycznie we wszystkich dobrych polskich sklepach wędkarskich. Z roku na rok rośnie znaczenie wyrobów sygnowanych znakiem JAXON w wielu krajach europejskich. Wszystkie nasze produkty przed dopuszczeniem do sprzedaży przechodzą wielostopniową serię testów przeprowadzanych przez grono najlepszych ekspertów wędkarskich. Prowadzimy dobrze zaopatrzony serwis, udzielamy gwarancji na wszystkie wędkę i kołowrotki JAXON.



Wędkarstwo, od 1985 pasja, sport



Działamy na polskim rynku wędkarskim od 1985 roku. Jesteśmy jedną z największych firm wędkarskich w Europie Centralnej. Prezentujemy kompleksową ofertę sprzętu wędkarskiego obejmującą wędziska, kołowrotki, żyłki, plecionki, przynęty spinningowe, haczyki, szaławiki, podbieraki i tysiące różnych akcesoriów wędkarskich. Nasza oferta handlowa jest skierowana do wędkarzy w myśl podstawowej zasady – bezkompromisowa jakość w konkurencyjnej cenie.

Życzymy pełnej satysfakcji i zadowolenia podczas użytkowania naszego sprzętu. Z wędkarskim pozdrowieniem

*Andrzej Podszawa
Przemysław Chmielewski*

JAXON®

Kim jesteśmy



Andrzej Podeszwa
prezes



Przemysław Chmielewski
dyrektor generalny



Aleksandra Dołatkowska
główna księgowa



Sung Jae Kim
dyrektor handlowy
Chiny, Korea



Ryszard Głaczyński
kierownik działu handlowego



Damian Leszczyłowski
kierownik działu eksportu



Tomasz Mantas
kierownik magazynu



Przemysław Wałęsiak
kierownik serwisu



Piotr Pawlak
z-ca kierownika magazynu



Albert Woźniak
dział social media



Paweł Marchewka
przedstawiciel handlowy
Polska północno-zachodnia
jaxon2a@jaxon.pl



Andrzej Pływaczek
przedstawiciel handlowy
Polska centralna
jaxon5a@jaxon.pl



Andrzej Skuza
przedstawiciel handlowy
Polska południowa
jaxon4a@jaxon.pl



Piotr Baum
przedstawiciel handlowy
Polska zachodnia
jaxon1a@jaxon.pl



Dariusz Weber
przedstawiciel handlowy
Polska południowo-zachodnia
jaxon3a@jaxon.pl



Damian Cherek
przedstawiciel handlowy
Polska północno-wschodnia
jaxon8a@jaxon.pl



Cezary Zabielski
przedstawiciel handlowy
Polska południowo-wschodnia
jaxon6a@jaxon.pl

JAXON Sp. z o.o.
60-185 Poznań, Poland
Skórzewo, ul. Malwowa 160
VAT PL7773232549, KRS 0000469021
www.jaxon.pl, www.jaxon.eu

Dział handlowy:
tel.: +48 61 8463100, 8422650, 8422651
fax: +48 61 8463120
e-mail: office@jaxon.pl

Serwis: tel.: +48 61 8463116
e-mail: serwis@jaxon.pl

Bank: SANTANDER BANK POLSKA S.A.
Swift: WBKPLPP
PLN: 05 1090 1362 0000 0001 2218 2456
USD: PL 68 1090 1362 0000 0001 2217 8897
EUR: PL 77 1090 1362 0000 0001 2217 8929

Bank: BNP PARIBAS BANK POLSKA S.A.
Swift: PPABPLPK
USD: PL 89 1750 1019 0000 0000 2266 4816
EUR: PL 98 1750 1019 0000 0000 2266 4848

Gdzie jesteśmy



Odwiedź nasze kanały:



www.jaxon.pl



[/jaxonfishingteam](https://www.facebook.com/jaxonfishingteam)



[@jaxonfishingteam](https://www.youtube.com/@jaxonfishingteam)



[/jaxon_fishing_team](https://www.instagram.com/jaxon_fishing_team)





XT-ONE Spin

NEW!

Nowoczesna seria wędzisk, stworzona na bazie wysokiej klasy blanków z włókien 24T i 30T, zapewniających doskonałą czułość. Wyposażone w przelotki Fuji Concept O-ring, które charakteryzują się lekkimi ramkami i wyjątkowo gładkimi, twardymi pierścieniami, głęboko osadzonymi dla zwiększonej wytrzymałości. Stylowy design łączy trzy eleganckie kolory: czarny, szary i srebrne wstawki. Wędki posiadają wygodną, dzieloną rękojeść z pianki EVA, zapewniającą lekkość oraz komfort podczas długich sesji. W tej serii znajdziesz modele idealne do łowienia drapieżników na spinning – od ultralekkiego połowu okoni i białorybu, po ciężkie łowienie szczupaków na duże gumy i woblerki.

XT-ONE SPIN Ultralekkie



ULTRALEKKIE Idealne wędki do połowu białorybu, okoni, pstrągów, kleni i jazi. Starannie zaprojektowana konstrukcja wędek umożliwia odstawanie dalekich rzutów nawet najlżejszymi przynętami, zapewniając precyzyjne prowadzenie i pewny hol ryby. Lekkie, nowoczesne komponenty sprawiają, że te wędki doskonale wpisują się w nowoczesny trend wędkarstwa ultra light.

N	K	↔	✕	➡	Ⓢ	Ⓜ	Ⓛ
XT-ONE Spin	WJ-XEA18503	1,85m	95cm	2	0,5-3g	66g	Ⓛ
XT-ONE Spin	WJ-XEA19803	1,98m	103cm	2	0,5-3g	74g	Ⓛ
XT-ONE Spin	WJ-XEB19805	1,98m	102cm	2	0,6-5g	75g	Ⓛ
XT-ONE Spin	WJ-XEB21005	2,10m	108cm	2	0,6-5g	77g	Ⓛ
XT-ONE Spin	WJ-XEC21007	2,10m	108cm	2	0,8-7g	82g	Ⓛ
XT-ONE Spin	WJ-XEC22807	2,28m	118cm	2	0,8-7g	84g	Ⓛ
XT-ONE Spin	WJ-XED21009	2,10m	108cm	2	1-9g	88g	Ⓛ
XT-ONE Spin	WJ-XED22809	2,28m	117cm	2	1-9g	91g	Ⓛ



XT-ONE SPIN Lekkie



LEKKIE Dynamiczne i smukłe wędziska do lekkiego wędkowania, idealne do cienkich żyłek, plecionek i lekkich przynęt. Połączenie niskiej wagi z optymalną mocą sprawia, że wędkę tę są nie tylko wygodne w użytkowaniu, ale również wyjątkowo efektywne.

	N	K	↔	✕	↗	Ⓢ	Ⓜ	Ⓜ
XT-ONE Spin		WJ-XEE22815	2,28m	117cm	2	3-15g	99g	Ⓜ
XT-ONE Spin		WJ-XEE24015	2,40m	123cm	2	3-15g	104g	Ⓜ
XT-ONE Spin		WJ-XEF22821	2,28m	117cm	2	3-21g	103g	Ⓜ
XT-ONE Spin		WJ-XEF24021	2,40m	123cm	2	3-21g	113g	Ⓜ

XT-ONE SPIN Uniwersalne



UNIWERSALNE Wędkę dedykowane do uniwersalnych zastosowań, idealne do obsługi najpopularniejszych rozmiarów gum, woblerów i błystek. Blanki łączą w sobie niezbędną moc do pewnego zatrzymania ryby z finezyjną czułością, która pozwala precyzyjnie prowadzić przynętę. Szara pianka na doskonale wyważonej rękojeści zapewnia wygodę użytkowania i świetne wrażenia estetyczne.

	N	K	↔	✕	↗	Ⓢ	Ⓜ	Ⓜ
XT-ONE Spin		WJ-XEG24025	2,40m	124cm	2	5-25g	119g	Ⓜ
XT-ONE Spin		WJ-XEG26525	2,65m	136cm	2	5-25g	130g	Ⓜ
XT-ONE Spin		WJ-XEH24030	2,40m	123cm	2	7-30g	119g	Ⓜ
XT-ONE Spin		WJ-XEH26530	2,65m	135cm	2	7-30g	133g	Ⓜ

XT-ONE SPIN Ciężkie



CIĘŻKIE Wędkę do zadań specjalnych, zaprojektowane z myślą o łowieniu dużych drapieżników. Dzięki wysokim ciężarom wyrzutowym doskonale sprawdzają się przy połowie dużymi przynętami szczupakowymi, głęboko schodzącymi woblerami oraz ciężkimi kogutami. Nowoczesny design podkreśla dolną część rękojeści, wykończona karbonową wstawką, co nadaje wędkom wyjątkowy charakter.

	N	K	↔	✕	↗	Ⓢ	Ⓜ	Ⓜ
XT-ONE Spin		WJ-XEL24040	2,40m	124cm	2	8-40g	136g	Ⓜ
XT-ONE Spin		WJ-XEL26540	2,65m	136cm	2	8-40g	155g	Ⓜ
XT-ONE Spin		WJ-XEM24065	2,40m	123cm	2	20-65g	184g	Ⓜ
XT-ONE Spin		WJ-XEM26565	2,65m	136cm	2	20-65g	194g	Ⓜ
XT-ONE Spin		WJ-XEN24090	2,40m	124cm	2	25-90g	188g	Ⓜ





Summum

Seria SUMMUM to pozycja numer 1 w naszej obszernej ofercie skierowanej do miłośników spinningu. Blanki z wysokomodułowego włókna węglowego C30T i C36T, uzbrojone w przelotki SLIM TITANIUM OXIDE. Zwracamy uwagę na jeden bardzo istotny parametr – bardzo niską wagę wędzisk w przedziale od 80 do 140 gramów. Ma to szczególne znaczenie podczas długich, wielogodzinnych wypraw wędkarskich. Spinningi SUMMUM spełniają najwyższe standardy użytkowe oraz wizualne.

SUMMUM Ultralekkie



ULTRALEKKIE Specjalistyczne wędkę do ultralekkich odmian spinningu. Uchwyt szkieletowy oraz elementy rękojeści z pianki EVA wpływają na niską wagę konstrukcji. Kije z tej linii są wyjątkowo czułe i świetnie sygnalizują brania. Akcja wędki dopasowana jest do prowadzenia ultralekkich przynęt. Seria zawiera modele z klasyczną oraz wklejaną szczytówką.

N	K	↔	⊗	➤	Ⓢ	Ⓜ	Ⓜ
Summum	WJ-SUL20507	2,05m	106cm	2	1-7g	90g	Ⓜ
Summum	WJ-SUL22507	2,25m	115cm	2	1-7g	95g	Ⓜ
Summum	WJ-SUL20509	2,05m	106cm	2	1-9g	83g	Ⓜ
Summum	WJ-SUL22509	2,25m	116cm	2	1-9g	90g	Ⓜ

SUMMUM Lekkie



LEKKIE Dedykowane do lekkiego łowienia z zastosowaniem cienkich żyłek oraz plecionek, oraz relatywnie lekkich przynęt. Smukłe blanki, użyte w serii SUMMUM, pozwalają osiągnąć niską wagę przy zachowaniu odpowiedniej mocy.

N	K	↔	⊗	➤	Ⓢ	Ⓜ	Ⓜ
Summum	WJ-SUX22812	2,28m	118cm	2	2-12g	85g	Ⓜ
Summum	WJ-SUX25514	2,55m	132cm	2	3-14g	116g	Ⓜ
Summum	WJ-SUX22516	2,25m	115cm	2	3-16g	101g	Ⓜ



SUMMUM Uniwersalne



UNIWERSALNE Linia wędzisk SUMMUM to bardzo przemyślany i dopracowany projekt. Dzielona rękojeść z pianki EVA została połączona z korkowymi wstawkami oraz matowym uchwytem kołowrotka. Wędka świetnie leży w ręce. Wszechstronne, uniwersalne blanki dopasowane są do prowadzenia przynęt sztucznych różnymi odmianami wędkarstwa spinningowego.

	N	K	↔	⊗	↷	Ⓢ	Ⓜ	Ⓜ
Summum		WJ-SUX22823	2,28m	118cm	2	5-23g	98g	Ⓜ
Summum		WJ-SUX24023	2,40m	124cm	2	5-23g	99g	Ⓜ
Summum		WJ-SUX22830	2,28m	117cm	2	8-30g	113g	Ⓜ
Summum		WJ-SUX24030	2,40m	123cm	2	8-30g	117g	Ⓜ
Summum		WJ-SUX26030	2,60m	132cm	2	8-30g	133g	Ⓜ

SUMMUM Strong



STRONG Mocna seria wędek, stworzona do łowienia dużych drapieżników z użyciem cięższych przynęt. Ciężar wyrzutu pozwala stosować między innymi ciężkie koguty, gumy oraz woblerki. Blanki ze sporym zapasem mocy pozwalają na dynamiczne prowadzenie przynęt i skuteczne zacięcie szczupaka, sandacza lub troci.

	N	K	↔	⊗	↷	Ⓢ	Ⓜ	Ⓜ
Summum		WJ-SUX22840	2,28m	118cm	2	10-40g	122g	Ⓜ
Summum		WJ-SUX24040	2,40m	124cm	2	10-40g	126g	Ⓜ
Summum		WJ-SUX26040	2,60m	133cm	2	10-40g	144g	Ⓜ
Summum		WJ-SUX22850	2,28m	118cm	2	10-50g	113g	Ⓜ
Summum		WJ-SUX24050	2,40m	124cm	2	10-50g	120g	Ⓜ

SUMMUM Cast



CAST Dwa modele wędek dedykowane do łowienia castingowego. Wygodna, dzielona rękojeść z pianki EVA oraz wyprofilowany uchwyt z pazurem do multiplikatora pozwalają czerpać przyjemność z tej odmiany wędkarstwa spinningowego.

	N	K	↔	⊗	↷	Ⓢ	Ⓜ	Ⓜ
Summum		WJ-SUC21235	2,12m	110cm	2	10-35g	130g	Ⓜ
Summum		WJ-SUC21265	2,12m	110cm	2	20-65g	142g	Ⓜ





Fly Zone

NEW!

Seria Fly Zone to doskonały wybór dla pasjonatów łowienia ryb łososiowatych, takich jak pstrąg, lipień czy troć, na muchę. Wędki z tej serii wykonane są z węgla high modulus C40T, C30T oraz z wysokiej jakości włókien C24T, co zapewnia im wytrzymałość i precyzję. Wyposażone w klasyczną rękojeść z wysokiej jakości korka oraz dopasowany uchwyt do kołowrotek muchowych, gwarantują wygodę i kontrolę podczas połowu. Set przelotek Slim Titanium Oxide zapewnia płynność pracy linki. W ofercie znajdują się wędki w klasach #3, #4, #5 i #6, które sprawdzą się w różnych metodach łowienia – od suchej i mokrej muchy, przez nimfę, po streamera.

FLY ZONE XT Nymph Fly – carbon C40T/C30T



NYPH FLY Specjalistyczne wędki zaprojektowane do łowienia pstrągów i lipieni na nimfy. Dostępne w dwóch długościach, 3,05 m oraz 3,35 m, zapewniają precyzyjną prezentację przynęty w oddalonych głębokich dołach i rynnach, a także komfort i wygodę podczas holu. Idealnie nadają się również do połowów techniką żyłkową.

N	K	↔	✕	➡	Ⓢ	Ⓜ
Fly Zone XT Nymph Fly	WJ-FZA305-4	3,05m	81cm	4	#4	115g
Fly Zone XT Nymph Fly	WJ-FZA335-3	3,35m	88cm	4	#3	123g
Fly Zone XT Nymph Fly	WJ-FZA335-4	3,35m	88cm	4	#4	126g

FLY ZONE XT Fly – carbon C40T/C30T



FLY Precyzyjne i lekkie wędziska zaprojektowane z myślą o wymagających wędkarzach muchowych. Długość 2,70 m, sprawia, że sprawdzą się podczas łowienia w rzekach i potokach, gdzie kluczową jest precyzyjna prezentacja muchy. Klasyczna konstrukcja z wykorzystaniem korkowej rękojeści i blanków w różnych klasach, od delikatnych #4 do bardziej wytrzymałych #6, idealnie nadają się do łowienia pstrągów i lipieni, zarówno na muchy, jak i streamery.

N	K	↔	✕	➡	Ⓢ	Ⓜ
Fly Zone XT Fly	WJ-FZA270-4	2,70m	73cm	4	#4	100g
Fly Zone XT Fly	WJ-FZA270-5	2,70m	73cm	4	#5	106g
Fly Zone XT Fly	WJ-FZA270-6	2,70m	73cm	4	#6	110g

FLY ZONE XM – carbon C24T



Grupa wędek zbudowanych na bazie węgla C24T, zbiera najpopularniejsze długości i wędki w różnych klasach, które pozwolą na dopasowanie najlepszej techniki do panujących warunków w rzecze.

N	K	↔	✕	➡	Ⓢ	Ⓜ
Fly Zone XM	WJ-FZB270-3	2,70m	73cm	4	#3	102g
Fly Zone XM	WJ-FZB270-4	2,70m	73cm	4	#4	104g
Fly Zone XM	WJ-FZB270-5	2,70m	73cm	4	#5	109g
Fly Zone XM	WJ-FZB270-6	2,70m	73cm	4	#6	113g

GREEN POINT Muchówki



STREAM FLY Łowienie na sztuczną muszkę uznawane jest za najwyższy stopień wędkarskiego wtajemniczenia. Tu nie ma miejsca na przypadek – każdy element zestawu musi być perfekcyjnie dopasowany, a kluczową rolę odgrywa właściwy dobór wędziska. Z pełnym przekonaniem polecamy muchówki STREAM FLY – doskonale do łowienia lipieni i pstrągów!

N	K	↔	✕	➡	Ⓢ	Ⓜ
Green Point Stream Fly	WJ-GPV250-4	2,50m	67cm	4	#4	94g
Green Point Stream Fly	WJ-GPV270-5	2,70m	73cm	4	#5	105g
Green Point Stream Fly	WJ-GPV270-6	2,70m	73cm	4	#6	109g



Wind

Seria ultralekkich, węglowych spinningów WIND to prawdziwy powiew świeżości w naszej ofercie. Bardzo odważna stylistyka, nawiązująca do wędkarstwa miejskiego. Starannie dopracowane blanki z wyraźnie zaznaczoną akcją szczytową. System przelotek SLIM TITANIUM OXIDE zapewnia połączenie niskiej wagi z wysoką trwałością. Nowatorski uchwyt kołowrotka, poza oryginalnym wyglądem, świetnie układa się w dłoni i przenosi do ręki delikatne skubnięcia przynęty. Dzielona rękojeść wędki wykończona jest czarną pianką EVA. Wykorzystując spinningi Wind, możemy łowić większość drapieżników za pomocą ultralekkich i lekkich przynęt.

BLUE WIND



BLUE WIND Seria ośmiu wędek wyposażonych w klasyczną szczytówkę. Są to kije stworzone do lekkiego i ultralekkiego łowienia. Głęboka akcja pozwoli na skuteczny hol każdej ryby. Niebieskie wstawki podkreślają nowoczesną koncepcję projektu wędek.

N	K	↔	⊗	↗	Ⓢ	Ⓜ	Ⓜ
Blue Wind	WJ-WLB18005	1,80m	92cm	2	0,5-5g	78g	Ⓜ
Blue Wind	WJ-WLB19805	1,98m	102cm	2	0,5-5g	85g	Ⓜ
Blue Wind	WJ-WLB19807	1,98m	102cm	2	1-7g	87g	Ⓜ
Blue Wind	WJ-WLB21007	2,10m	108cm	2	1-7g	98g	Ⓜ
Blue Wind	WJ-WLB22807	2,28m	118cm	2	1-7g	105g	Ⓜ
Blue Wind	WJ-WLB19812	1,98m	102cm	2	2-12g	94g	Ⓜ
Blue Wind	WJ-WLB21012	2,10m	108cm	2	2-12g	102g	Ⓜ
Blue Wind	WJ-WLB22812	2,28m	118cm	2	2-12g	112g	Ⓜ

RED WIND

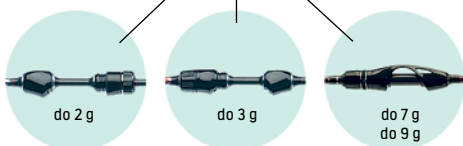

RED WIND Linia spinningów utrzymanych w czerwonej kolorystyce, wyróżniających się szczytówkami ze wstawką z pełnego włókna węglowego. Wędki te idealnie sprawdzają się podczas połowu ultralekkimi gumami oraz błyskami. Są również doskonałym wyborem do lekkich odmian metod takich jak drop shot oraz boczny trok. W ofercie znajdują się także wyjątkowo delikatne modele o gramaturach 0,4-2 g oraz 0,5-3 g, stworzone do łowienia białorybu i okoni na najmniejsze przynęty, gwarantujące precyzję i czułość podczas łowienia.

N	K	↔	⊗	↗	Ⓢ	Ⓜ	Ⓜ
Red Wind	NEW! WJ-WLR18502	1,85m	95cm	2	0,4-2g	53g	Ⓜ
Red Wind	NEW! WJ-WLR19802	1,98m	101cm	2	0,4-2g	55g	Ⓜ
Red Wind	NEW! WJ-WLR18503	1,85m	95cm	2	0,5-3g	66g	Ⓜ
Red Wind	NEW! WJ-WLR19803	1,98m	103cm	2	0,5-3g	69g	Ⓜ
Red Wind	WJ-WLR19807	1,98m	102cm	2	1-7g	85g	Ⓜ
Red Wind	WJ-WLR21007	2,10m	108cm	2	1-7g	89g	Ⓜ
Red Wind	WJ-WLR22807	2,28m	118cm	2	1-7g	108g	Ⓜ
Red Wind	WJ-WLR19809	1,98m	102cm	2	1-9g	88g	Ⓜ
Red Wind	WJ-WLR21009	2,10m	108cm	2	1-9g	92g	Ⓜ
Red Wind	WJ-WLR22809	2,28m	118cm	2	1-9g	112g	Ⓜ

GREEN WIND

NEW!



GREEN WIND Czteroelementowa wędka typu travel stworzona z myślą o wędkarzach ceniących sobie mobilność. Taka konstrukcja sprawia, że łatwo zmieścisz ją w bagażu, dzięki czemu idealnie nadaje się na spontaniczne wyprawy i dalekie podróże. Doskonała do ultralekkich zastosowań wędka zapewnia wyjątkową czułość i precyzyjną pracę.

N	K	↔	⊗	↗	Ⓢ	Ⓜ	Ⓜ
Green Wind	WJ-WLG18506	1,85m	50,5cm	4	0,6-6g	65g	Ⓜ
Green Wind	WJ-WLG19806	1,98m	54cm	4	0,6-6g	68g	Ⓜ



Wild Horse

Obszerna seria nowoczesnych spinningów, adresowana do liczego grona zaawansowanych wędkarzy specjalizujących się w łowieniu drapieżników. Blanki zbudowane z włókna węglowego C24T, cechują się solidnością oraz mocą, która pozwoli na bezpieczny hol okazowych ryb. Przelotki zostały wykończone eleganckimi omytkami w czarnym kolorze, natomiast szczytowa została ozdobiona pomarańczową nicią, która ułatwi obserwowanie pracy przynęty oraz delikatnych brań drapieżników. Przelotki SLIM TITANIUM OXIDE, nowoczesne elementy rękojeści oraz ciekawa faktura blanku tworzą atrakcyjną całość. Rodzina WILD HORSE obejmuje kilkadziesiąt modeli spinningów i wędek castingowych.

WILD HORSE Ultralekkie



ULTRALEKKIE Czułe i delikatne wędkę, przeznaczone do ultralekiego łowienia małymi przynętami. Minimalistyczne uzbrojenie pozwoliło osiągnąć bardzo niską wagę wędziska. Szkieletowy uchwyt pokryty matową powłoką stabilnie układa się w dłoni. Ciekawe ugięcie blanku w połączeniu z odpowiedniej klasy komponentami daje nam ogromną satysfakcję podczas holu ryby. Występują w wersjach z klasyczną oraz z wklejaną, pełną szczytówką.

	N	K	↔	✕	↗	Ⓢ	Ⓜ	Ⓜ
Wild Horse	WJ-WHS19807	1,98m	102cm	2	1-7g	84g	Ⓢ	Ⓜ
Wild Horse	WJ-WHS21007	2,10m	108cm	2	1-7g	90g	Ⓢ	Ⓜ
Wild Horse	WJ-WHS22807	2,28m	118cm	2	1-7g	99g	Ⓢ	Ⓜ
Wild Horse	WJ-WHS19809	1,98m	102cm	2	1-9g	78g	Ⓢ	Ⓜ
Wild Horse	WJ-WHS21009	2,10m	108cm	2	1-9g	81g	Ⓢ	Ⓜ
Wild Horse	WJ-WHS22809	2,28m	118cm	2	1-9g	87g	Ⓢ	Ⓜ



WILD HORSE Lekkie



WILD HORSE 2-12 G



WILD HORSE 3-15 G

LEKKIE Spinningi stworzone z myślą o łowieniu okoni, kleni oraz pstrągów. Blanki posiadają odpowiedni zapas mocy, pozwalający na bezpieczny hol innych większych drapieźników, skuszonych ciekawą pracą mniejszej przynęty.

	N	K	↔	⊕	↻	Ⓢ	Ⓜ	Ⓜ
Wild Horse	WJ-WHS21012	2,10m	108cm	2	2-12g	85g	Ⓢ	
Wild Horse	WJ-WHS22812	2,28m	118cm	2	2-12g	99g	Ⓢ	
Wild Horse	WJ-WHS21015	2,10m	108cm	2	3-15g	125g	Ⓢ	
Wild Horse	WJ-WHS22815	2,28m	118cm	2	3-15g	140g	Ⓢ	
Wild Horse	WJ-WHS24015	2,40m	124cm	2	3-15g	145g	Ⓢ	

WILD HORSE Uniwersalne



UNIWERSALNE Grupa wędek uniwersalnych o szerokim spektrum zastosowania. W tej serii znajdziemy spinningi o średnich ciężarach wyrzutowych, które pozwolą dobrać odpowiedni blank do łowienia większości ryb drapieżnych, żyjących w naszych jeziorach i rzekach. Nowoczesny wygląd i charakter serii WILD HORSE podkreślają carbonowe wstawki rękojeści.

	N	K	↔	⊕	↻	Ⓢ	Ⓜ	Ⓜ
Wild Horse	WJ-WHS21020	2,10m	108cm	2	4-20g	127g	Ⓢ	
Wild Horse	WJ-WHS22820	2,28m	118cm	2	4-20g	132g	Ⓢ	
Wild Horse	WJ-WHS24020	2,40m	123cm	2	4-20g	139g	Ⓢ	
Wild Horse	WJ-WHS26520	2,65m	135cm	2	4-20g	154g	Ⓢ	
Wild Horse	WJ-WHS21025	2,10m	108cm	2	5-25g	126g	Ⓢ	
Wild Horse	WJ-WHS22825	2,28m	118cm	2	5-25g	131g	Ⓢ	
Wild Horse	WJ-WHS24025	2,40m	124cm	2	5-25g	146g	Ⓢ	
Wild Horse	WJ-WHS26525	2,65m	135cm	2	5-25g	159g	Ⓢ	
Wild Horse	WJ-WHS21030	2,10m	108cm	2	8-30g	135g	Ⓢ	
Wild Horse	WJ-WHS22830	2,28m	118cm	2	8-30g	150g	Ⓢ	
Wild Horse	WJ-WHS24030	2,40m	124cm	2	8-30g	157g	Ⓢ	
Wild Horse	WJ-WHS26530	2,65m	135cm	2	8-30g	164g	Ⓢ	

WILD HORSE Strong



STRONG Najmocniejsze wędkę w rodzinie WILD HORSE, polecane do łowienia w specyficznych warunkach, które wymagają od nas użycia większych i ciężkich przynęt. Przedział ciężaru rzutowego do 40 g i 65 g spisie się przy łowieniu dużych szczupaków, sandaczy, troci oraz innych walecznych drapieźników.

	N	K	↔	⊕	↻	Ⓢ	Ⓜ	Ⓜ
Wild Horse	WJ-WHS21040	2,10m	108cm	2	10-40g	119g	Ⓢ	
Wild Horse	WJ-WHS22840	2,28m	118cm	2	10-40g	129g	Ⓢ	
Wild Horse	WJ-WHS24040	2,40m	124cm	2	10-40g	133g	Ⓢ	
Wild Horse	WJ-WHS26540	2,65m	135cm	2	10-40g	178g	Ⓢ	
Wild Horse	WJ-WHS28540	2,85m	146cm	2	10-40g	204g	Ⓢ	
Wild Horse	WJ-WHS22865	2,28m	118cm	2	20-65g	147g	Ⓢ	
Wild Horse	WJ-WHS24065	2,40m	125cm	2	20-65g	154g	Ⓢ	
Wild Horse	WJ-WHS26565	2,65m	136cm	2	20-65g	181g	Ⓢ	
Wild Horse	WJ-WHS29065	2,90m	151cm	2	20-65g	209g	Ⓢ	

WILD HORSE Travel



TRAVEL Wędziska spinningowe typu Travel, skierowane do miłośników wędkarskiej turystyki. Blank został podzielony na 4 składy, dzięki czemu zminimalizowaliśmy długość transportową. Ugięcie wędek jest płynne i pozbawione usztywnień w okolicy łączenia elementów. Linia obejmuje uniwersalne długości oraz ciężary wyrzutowe, które pozwolą na wędkowanie różnicowanymi przynętami. Odpowiednio dobrane komponenty zapewniają wędkarzowi wysoką czułość oraz komfort w trakcie holu dużego drapieżnika.

N	K	↔	✕	➤	Ⓢ	Ⓜ	Ⓜ
Wild Horse Travel	WJ-WHT24028	2,40m	65cm	4	7-28g	144g	Ⓜ
Wild Horse Travel	WJ-WHT26528	2,65m	71cm	4	7-28g	157g	Ⓜ
Wild Horse Travel	WJ-WHT24035	2,40m	65cm	4	9-35g	147g	Ⓜ
Wild Horse Travel	WJ-WHT26535	2,65m	71cm	4	9-35g	161g	Ⓜ
Wild Horse Travel	WJ-WHT24080	2,40m	65cm	4	40-80g	155g	Ⓜ



WILD HORSE Zander Tip



ZANDER Przemysłana konstrukcja wędki spinningowej, dedykowana dla amatorów łowienia sandaczy na przynęty sztuczne. Wędka zbudowana na bazie blanku o szybkiej szczytowej akcji, która pozwala na agresywne prowadzenie przynęty i skuteczne zacięcie. Szczytówka wyposażona w dodatkowy, wymienny, krótki element z włókna szklanego, który pełni rolę zbliżoną do kiwoka używanego w wędkarstwie podlodowym. Rejestruje on ugięciem nawet najbardziej delikatne brania! W zestawie 3 wymienne elementy szczytówki. Możliwość dokupienia dodatkowych, rezerwowych szczytówek.

N	K	↔	✕	➤	Ⓢ	Ⓜ	Ⓜ
Wild Horse	WJ-WHZ21028	2,10m	108cm	2+3	5-28g	135g	Ⓜ
Wild Horse	WJ-WHZ22828	2,28m	118cm	2+3	5-28g	140g	Ⓜ
Wild Horse	WJ-WHZ24028	2,40m	124cm	2+3	5-28g	148g	Ⓜ
Zapasywe wymienne szczytówki	WJ-WHZ01			3			Ⓜ

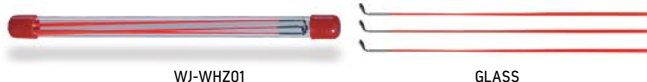

WILD HORSE Castingowe



CASTINGOWE Modele wędek z linii WILD HORSE skierowane są dla miłośników łowienia zestawami castingowymi. Wędki te wyposażone są w specjalnie wyprofilowany pod multiplikator uchwyt z pazurem. W ofercie znajdziemy trzy wersje długości w przedziałach rzutowych 10-35 g oraz 15-65 g.

N	K	↔	✕	➤	Ⓢ	Ⓜ	Ⓜ
Wild Horse Casting	WJ-WHX21035	2,10m	108cm	2	10-35g	122g	Ⓜ
Wild Horse Casting	WJ-WHX22535	2,25m	118cm	2	10-35g	132g	Ⓜ
Wild Horse Casting	WJ-WHX24035	2,40m	124cm	2	10-35g	142g	Ⓜ
Wild Horse Casting	WJ-WHX21065	2,10m	109cm	2	15-65g	148g	Ⓜ
Wild Horse Casting	WJ-WHX22565	2,25m	118cm	2	15-65g	158g	Ⓜ



Tempest Carp

Projektując tę serię, mieliśmy jasne założenie: zapewnić wędkarzom specjalizującym się w łowieniu karpi wędkę, która łączy wydajność i estetykę. Nasze karpiówki zostały wyposażone w smukłe i lekkie blanki z włókna węglowego C24T oraz przelotki SLIM TITANIUM OXIDE. Czarna kolorystyka w połączeniu z minimalistycznym, eleganckim wzornictwem nadaje im nowoczesny wygląd. Czuła, niezwykle mocna konstrukcja pozwoli osiągnąć wędkarski sukces i wyholować rybę o imponujących rozmiarach niezależnie od dystansu. Dostępne modele dwu- i trzyelementowe dają możliwość dopasowania wędki do panujących warunków i charakterystyki łowiska.

TEMPEST CARP



2-ELEMENTOWE Dwuelementowa wędka karpiowa stworzona dla wymagających wędkarzy. Elegancki design bazujący na czarnej kolorystyce. Smukły blank z włókna węglowego gwarantuje niską wagę przy zachowaniu mocy potrzebnej do holu dużych karpi. Konstrukcja wyposażona w lekkie przelotki SLIM TITANIUM OXIDE zapewnia płynne i dalekie rzuty.

N	K	↔	⊗	↗	⊕	□	Ⓜ
Tempest Carp 2 SEC	WJ-TXD360300	3,60m	185cm	2	3,00lbs	50mm	315g



3-ELEMENTOWE Klasyczne, wygodne w transporcie trzyelementowe karpiówki w najbardziej popularnych długościach oraz ciężarach wyrzutowych. Blank z włókna węglowego świetnie ładuje się podczas rzutów i umożliwia precyzyjne wędkowanie na dalekich dystansach. Dodatkowo wędki zostały wyposażone w odchudzoną rękęjść oraz system lekkich przelotek, które znacznie zminimalizowały wagę końcówki. Odpowiednio wyważona, mocna konstrukcja umożliwia skuteczny hol karpi oraz amurów.

N	K	↔	⊗	↗	⊕	□	Ⓜ
Tempest Carp 3 SEC	NEW! WJ-TXC360275	3,60m	125cm	3	2,75lbs	40mm	312g
Tempest Carp 3 SEC	WJ-TXC330300	3,30m	115cm	3	3,00lbs	40mm	316g
Tempest Carp 3 SEC	WJ-TXC360300	3,60m	125cm	3	3,00lbs	50mm	396g
Tempest Carp 3 SEC	WJ-TXC390300	3,90m	135cm	3	3,00lbs	50mm	444g
Tempest Carp 3 SEC	WJ-TXC360350	3,60m	126cm	3	3,50lbs	50mm	388g
Tempest Carp 3 SEC	WJ-TXC390350	3,90m	136cm	3	3,50lbs	50mm	439g



Rubicon

Szeroka rodzina wędzisk Rubicon stworzona z myślą o wędkarzach, którzy ukierunkowali swoją pasję w gruntowych, feederowych odmianach wędkarstwa. Biorąc po raz pierwszy do ręki wędkę z tej serii, dostrzeżesz odchudzony, smukły blank typu SLIM, na bazie włókien węglowych C24T lub C24T wzbogaconych włóknami C30T w przypadku wędek dwuelementowych. Konstrukcja z wykorzystaniem przelotek SLIM TITANIUM OXIDE zapewnia nie tylko lekkość, ale również niezwykle czułość i wytrzymałość. Odpowiednia akcja umożliwi oddawanie precyzyjnych rzutów na znaczne dystanse oraz pewne zacięcie i skuteczny hol ryb. Dostarczamy na rynek poszukiwane wędziska do różnorodnych potrzeb wędkarzy. W tej serii znajdziesz modele o różnych długościach i ciężarach wyrzutowych, dopasowanych do klasycznego, rzeczno lub ciężkiego feedera oraz do niezwykle popularnej techniki method feeder.

RUBICON Method Feeder Competition

NEW!



RUBICON MF COMPETITION 15-50 G



RUBICON MF COMPETITION 20-60 G



METHOD FEEDER COMPETITION Nowoczesne dwuelementowe wędziska idealne do łowienia na Method Feeder. Blanki z wysokomodułowego włókna węglowego C24T, wzbogacone o włókna C30T oraz przelotki Slim Titanium Oxide, zapewniają sprzęt klasy zawodniczej. Charakteryzują się doskonałą akcją, umożliwiającą dalekie, precyzyjne rzuty oraz pewne zacięcie i kontrolowany hol dużych ryb, takich jak karpie, linie, leszcze czy amury. Wymuskłona rękojeść zmniejsza wagę wędziska, poprawiając jego wyważenie i komfort użytkowania.



Rubicon Method Feeder Competition	WJ-RUX30050	3,00m	155cm	2+3	15-50g	146g
Rubicon Method Feeder Competition	WJ-RUX33050	3,30m	170cm	2+3	15-50g	171g
Rubicon Method Feeder Competition	WJ-RUX30060	3,00m	154cm	2+3	20-60g	165g
Rubicon Method Feeder Competition	WJ-RUX33060	3,30m	169cm	2+3	20-60g	175g
Rubicon Method Feeder Competition	WJ-RUX36060	3,60m	184cm	2+3	20-60g	185g

RUBICON Method Feeder



METHOD FEEDER Linia finezyjnych i dopracowanych wędek przeznaczonych do łowienia na method feeder. Odpowiednio dopasowane parametry: akcja, długość i ciężary wyrzutowe gwarantują precyzyjne podanie zestawu oraz efektywne holowanie.



Rubicon Method Feeder	WJ-RUF30060	3,00m	105cm	3+3	20-60g	170g
Rubicon Method Feeder	WJ-RUF33060	3,30m	115cm	3+3	20-60g	185g
Rubicon Method Feeder	WJ-RUF36060	3,60m	125cm	3+3	20-60g	198g

RUBICON Classic Feeder



CLASSIC FEEDER Klasyczne wędkę do łowienia na feeder cechują się wszechstronnością, doskonale sprawdzą się podczas łowienia w różnych warunkach i rodzajach wód. Wygodna rękojeść, wysmuklony, lekki blank i odpowiedniej klasy komponenty zapewniają wysoki komfort i przyjemność z łowienia. Polecamy szczególnie do łowienia leszczy, płoci i karasi.

	N	K	↔	⊗	↶	Ⓢ	📱
Rubicon Classic Feeder		WJ-RUF33090	3,30m	115cm	3+3	30-90g	215g
Rubicon Classic Feeder		WJ-RUF36090	3,60m	125cm	3+3	30-90g	230g
Rubicon Classic Feeder		WJ-RUF39090	3,90m	135cm	3+3	30-90g	265g



RUBICON River Feeder



RIVER FEEDER Seria wędek skierowana dla wędkarzy łowiących na feeder w rzekach. Modele RIVER występują w długościach 3,30 m, 3,60 m oraz 3,90 m i w ciężarach wyrzutowych 50-120 g. Mocne, smukłe i dynamiczne blanki sprawdzą się przy użyciu średnich i ciężkich zestawów oraz podczas holu w rzecznym nurcie.

	N	K	↔	⊗	↶	Ⓢ	📱
Rubicon River Feeder		WJ-RUF330120	3,30m	116cm	3+3	50-120g	230g
Rubicon River Feeder		WJ-RUF360120	3,60m	125cm	3+3	50-120g	245g
Rubicon River Feeder		WJ-RUF390120	3,90m	136cm	3+3	50-120g	305g



RUBICON Heavy Feeder



HEAVY FEEDER Najmocniejsze wędkę reprezentujące program RUBICON zostały stworzone z myślą o wędkowaniu w trudnych warunkach i łowieniu dużych, walecznych ryb najcięższymi zestawami. Długości 3,60 m, 3,90 m oraz 4,20 m przy ciężarach wyrzutowych 50-150 g zapewniają wędkarzowi moc potrzebną do łowienia dystansowego, pewnego zacięcia i skutecznego holu dużych ryb.

	N	K	↔	⊗	↶	Ⓢ	📱
Rubicon Heavy Feeder		WJ-RUF360150	3,60m	125cm	3+3	50-150g	260g
Rubicon Heavy Feeder		WJ-RUF390150	3,90m	135cm	3+3	50-150g	325g
Rubicon Heavy Feeder		WJ-RUF420150	4,20m	144cm	3+3	50-150g	365g



ZAPASOWE KOMPLETY szczytówek drgających

Pasują do wszystkich modeli Rubicon z wyjątkiem WJ-RUF390150, WJ-RUF420150 oraz wędek Rubicon Method Feeder Competition.





Grey Stream

Najnowsze trendy światowego spinningu to wyraźne wysmuklenie blanków i obniżenie wagi wędzisk przy jednoczesnym zachowaniu pełnej mocy i dynamicznej akcji. Seria GREY STREAM jest naszą kolejną próbą nawiązania do tego kierunku. Parametry wagowe modeli mieszczą się w granicach 84-172 g. Zwracamy uwagę na nowatorski design i staranne wykończenie wszystkich elementów. Blanki zbudowane z włókna węglowego C24T, uzbrojone w przelotki klasy SLIM TITANIUM OXIDE.

GREY STREAM Ultralekkie



GREY STREAM 1-7g



GREY STREAM 2-12g

ULTRALEKKIE 1-7 g, 2-12 g Kije do lekkiego i ultralekkiego łowienia na „paprochy”. Niesamowicie cienki, smukły blank z wyraźnie zaznaczoną paraboliczną akcją. W modelu o najniższym ciężarze rzutowym 7 g zastosowano nowoczesny, minimalistyczny uchwyt, jeszcze bardziej podkreślający małą średnicę blanku.

GREY STREAM Uniwersalne



UNIWERSALNE 4-17 g, 5-23 g Uniwersalne, lekkie spinningi przygotowane do łowienia drapieźników na szeroką gamę przynęt, od mniejszych i średnich gum, przez błystki obrotowe, po woblery. Akcja zrównoważona, blank dysponuje wystarczającą rezerwą, by bezpiecznie wyholować całkiem sporego drapieźnika.

N K ↔ ✕ ↗ Ⓞ Ⓜ Ⓜ

Grey Stream	WJ-DSA19807	1,98m	106cm	2	1-7g	84g	Ⓞ
Grey Stream	WJ-DSA21007	2,10m	113cm	2	1-7g	89g	Ⓞ
Grey Stream	WJ-DSA22807	2,28m	121cm	2	1-7g	101g	Ⓞ

Grey Stream	WJ-DSB19812	1,98m	106cm	2	2-12g	99g	Ⓞ
Grey Stream	WJ-DSB21012	2,10m	113cm	2	2-12g	113g	Ⓞ
Grey Stream	WJ-DSB22812	2,28m	121cm	2	2-12g	133g	Ⓞ
Grey Stream	WJ-DSB25012	2,50m	130cm	2	2-12g	158g	Ⓞ
Grey Stream	WJ-DSB27012	2,70m	140cm	2	2-12g	160g	Ⓞ

N K ↔ ✕ ↗ Ⓞ Ⓜ Ⓜ

Grey Stream	WJ-DSC19817	1,98m	106cm	2	4-17g	94g	Ⓞ
Grey Stream	WJ-DSC21017	2,10m	113cm	2	4-17g	104g	Ⓞ
Grey Stream	WJ-DSC22817	2,28m	121cm	2	4-17g	112g	Ⓞ
Grey Stream	WJ-DSC24017	2,40m	127cm	2	4-17g	127g	Ⓞ
Grey Stream	WJ-DSC26517	2,65m	139cm	2	4-17g	141g	Ⓞ
Grey Stream	WJ-DSC28017	2,80m	142cm	2	4-17g	153g	Ⓞ

Grey Stream	WJ-DSD21023	2,10m	113cm	2	5-23g	107g	Ⓞ
Grey Stream	WJ-DSD24023	2,40m	127cm	2	5-23g	139g	Ⓞ
Grey Stream	WJ-DSD26523	2,65m	139cm	2	5-23g	148g	Ⓞ
Grey Stream	WJ-DSD28023	2,80m	142cm	2	5-23g	158g	Ⓞ



GREY STREAM Uniwersalne

UNIWERSALNE 8-30 g, 10-40 g Grupa mocniejszych, uniwersalnych spinningów przeznaczonych do łowienia szczupaków, sandaczy i okoni na większe i cięższe przynęty. Wyraźnie zaznaczona szczytowa akcja bardzo pomaga podczas łowienia „z opadu” na miękkie, gumowe przynęty. Spinningi te równie dobrze sprawdzają się przy łowieniu na klasyczne błystki wahadłowe i obrotowe.

	N	K	☒	☒	☒	Ⓜ	Ⓜ
Grey Stream	WJ-DSE21030	2,10m	113cm	2	8-30g	116g	Ⓜ
Grey Stream	WJ-DSE22830	2,28m	121cm	2	8-30g	128g	Ⓜ
Grey Stream	WJ-DSE24030	2,40m	127cm	2	8-30g	144g	Ⓜ
Grey Stream	WJ-DSE26530	2,65m	139cm	2	8-30g	153g	Ⓜ
Grey Stream	WJ-DSE28530	2,85m	144cm	2	8-30g	167g	Ⓜ
Grey Stream	WJ-DSF21040	2,10m	113cm	2	10-40g	114g	Ⓜ
Grey Stream	WJ-DSF22840	2,28m	121cm	2	10-40g	113g	Ⓜ
Grey Stream	WJ-DSF24040	2,40m	127cm	2	10-40g	128g	Ⓜ
Grey Stream	WJ-DSF26540	2,65m	139cm	2	10-40g	153g	Ⓜ
Grey Stream	WJ-DSF28540	2,85m	144cm	2	10-40g	170g	Ⓜ

GREY STREAM Strong

STRONG 20-65 g Najmocniejsze spinningi w programie GREY STREAM. Polecamy do łowienia wszędzie tam, gdzie warunki wymagają sięgania po większe i cięższe woblerki i gumy oraz do łowienia w rzecze.

	N	K	☒	☒	☒	Ⓜ	Ⓜ
Grey Stream	WJ-DSH21065	2,10m	109cm	2	20-65g	111g	Ⓜ
Grey Stream	WJ-DSH22865	2,28m	118cm	2	20-65g	125g	Ⓜ
Grey Stream	WJ-DSH24065	2,40m	125cm	2	20-65g	143g	Ⓜ
Grey Stream	WJ-DSH26565	2,65m	136cm	2	20-65g	158g	Ⓜ



GREY STREAM Castingowe

CASTINGOWE Specjalna oferta adresowana do licznego grona spinningistów preferujących łowienie z użyciem multiplikatora. Dla wielu tych wędkarzy tylko takie łowienie zapewnia lepsze czucie pracy przynęty i gwarantuje sukcesy nad wodą. W ofercie 3 podstawowe przedziały ciężaru rzutowego: 8-28 g, 10-35 g i 20-65 g.

	N	K	☒	☒	☒	Ⓜ	Ⓜ
Grey Stream	WJ-DSX21028	2,10m	111cm	2	8-28g	136g	Ⓜ
Grey Stream	WJ-DSX22828	2,28m	119cm	2	8-28g	144g	Ⓜ
Grey Stream	WJ-DSX24028	2,40m	136cm	2	8-28g	145g	Ⓜ
Grey Stream	WJ-DSX22835	2,28m	119cm	2	10-35g	127g	Ⓜ
Grey Stream	WJ-DSX26535	2,65m	136cm	2	10-35g	153g	Ⓜ
Grey Stream	WJ-DSX21065	2,10m	111cm	2	20-65g	150g	Ⓜ
Grey Stream	WJ-DSX24065	2,40m	124cm	2	20-65g	165g	Ⓜ



Amazuma

NEW!

Specjalistyczna seria wędek została stworzona z zaawansowanych włókien węglowych C24T oraz z węgla high modulus C30T i C40T, co zapewnia im wyjątkową wytrzymałość i lekkość. Precyzyjne, ciasne ułożenie mat węglowych, sprawia, że blanki są szybkie i mięsiste, co znacząco poprawia kontrolę nad przynętą oraz holowaną rybą. Seria ta dedykowana jest różnym odmianom wędkarstwa szaławikowego i obejmuje baty, uklejkówki, bolonki, matchówki oraz teleskopy. Lekkość blanków oraz wygodne, dobrze wyprofilowane uchwyty kołowrotek, w połączeniu z wysokiej klasy przelotkami Slim Titanium Oxide, sprawiają, że wędkę oferują komfort, precyzję i niezawodność w każdych warunkach.

AMAZUMA Baty



AMAZUMA POLE XT



AMAZUMA POLE XV



AMAZUMA POLE XL

POLE XT Dynamiczne baty ze spiralnym opłotem wzmacniającym blank wykonane z węgla C24T. Idealne do łowienia białorybu zestawami szaławikowymi na różnych odległościach.

POLE XV Bezprzelotkowa konstrukcja do wyczynowego łowienia białorybu na szaławik. Nowoczesny wygląd, odpowiednia akcja oraz niska waga. Blanki wykonane z wysokomodułowych włókien węglowych C40T oraz C30T, zapewniają niezwykłą czułość konstrukcji. Można używać zestawów z lub bez amortyzatora.

POLE XL Wędziska z wysokomodułowych włókien węglowych C30T oraz C40T w trzech długościach 7, 8 i 9m sprawdzą się przy łowieniu małych lub średnich ryb klasycznymi zestawami, lub dużych z użyciem amortyzatora. Zastosowaliśmy szczytówkę MixTip, czyli połączenie pustej szczytówki węglowej z cieniutkim elementem z pełnego węgla.

	N	K	DL	DL	LC	CI	W
Amazuma Pole XT	WJ-AMA500XT	5,00m	138cm	5	152g	24T	
Amazuma Pole XT	WJ-AMA600XT	6,00m	138cm	6	240g	24T	
Amazuma Pole XT	WJ-AMA700XT	7,00m	138cm	7	317g	24T	
Amazuma Pole XT	WJ-AMA800XT	8,00m	138cm	8	438g	24T	
Amazuma Pole XV	WJ-AMV600XV	6,00m	137cm	6	200g	30T/40T	
Amazuma Pole XV	WJ-AMV700XV	7,00m	137cm	7	260g	30T/40T	
Amazuma Pole XV	WJ-AMV800XV	8,00m	137cm	8	335g	30T/40T	
Amazuma Pole XL	WJ-AMX700XL	7,00m	140cm	7	216g	30T/40T	
Amazuma Pole XL	WJ-AMX800XL	8,00m	140cm	8	297g	30T/40T	
Amazuma Pole XL	WJ-AMX900XL	9,00m	140cm	9	377g	30T/40T	

AMAZUMA Alborella



ALBORELLA XT Lekkie, finezyjne wędziska typu bat do wyczynowego, szybkościowego łowienia uklejek, płoci i wzdręg zestawami szaławikowymi. Włókno węglowe C24T, szybka akcja sprawia, że łowienie jest komfortowe i niesamowicie skuteczne. Wyposażone w szczytówkę Solid Tip z pełnego włókna węglowego.

	N	K	DL	DL	LC	CI	W
Amazuma Alborella XT	WJ-AME300	3,00m	105cm	4	72g	24T	
Amazuma Alborella XT	WJ-AME400	4,00m	105cm	5	100g	24T	
Amazuma Alborella XT	WJ-AME500	5,00m	105cm	6	135g	24T	



AMAZUMA Bolonki



BOLO XT Doskonałe wędziska do łowienia metodą bolońską. Lekkie i dynamiczne blanki z włókna C24T oraz z wykorzystaniem spiralnego opłotu wzmacniającego. Idealne do łowienia leszczy, kleni, płoci czy linów w jeziorach lub rzekach.

	N	K	↔	⊗	↗	Ⓜ	Ⓜ	⊠
Amazuma Bolo XT	WJ-AMB500XT	5,00m	144cm	5	5-25g	192g		24T
Amazuma Bolo XT	WJ-AMB600XT	6,00m	146cm	6	5-25g	293g		24T
Amazuma Bolo XT	WJ-AMB700XT	7,00m	148cm	7	5-25g	393g		24T

AMAZUMA Odległościowe



AMAZUMA MATCHXT



AMAZUMA TELE MATCHXT

MATCH XT Klasyczna wędka matchowa, złożona z 3 składów poprawiających możliwości transportowe przy zachowaniu potencjału wędziska. Odpowiednio rozłożone przelotki, włókno węglowe C24T, rękojeść z wysokiej jakości pianki EVA i nowoczesny wygląd.

TELE MATCH XT Niezwykle czułe i lekkie teleskopowe wędzisko do odległościowego łowienia na szałwik. Smukły, dobrze wyważony blank z wysokomodułowego węgla C30T. Modele o długościach 390, 420 i 450 cm sprawdzą się podczas łowienia płoci, leszczy lub linów.

	N	K	↔	⊗	↗	Ⓜ	Ⓜ	⊠
Amazuma Match XT	WJ-AMM390	3,90m	137cm	3	5-25g	201g		24T
Amazuma Match XT	WJ-AMM420	4,20m	147cm	3	5-25g	220g		24T
Amazuma Match XT	WJ-AMM450	4,50m	156cm	3	5-25g	248g		24T
Amazuma Tele Match XT	WJ-AMT390	3,90m	125cm	7	5-25g	158g		30T
Amazuma Tele Match XT	WJ-AMT420	4,20m	125cm	7	5-25g	202g		30T
Amazuma Tele Match XT	WJ-AMT450	4,50m	125cm	7	5-25g	245g		30T

AMAZUMA Teleskopowe



SUPRA TELE Świetnie wykonane wędki z blankiem węglowym C24T dedykowane do szałwikowych odmian wędkarstwa. Krótsze składy zapewniają wysoki komfort transportu i przechowywania. Idealne do łowienia karasi, leszczy lub linów.

	N	K	↔	⊗	↗	Ⓜ	Ⓜ	⊠
Amazuma Supra Tele	WJ-AMC36025	3,60m	88cm	5	5-25g	140g		24T
Amazuma Supra Tele	WJ-AMC40025	4,00m	90cm	6	5-25g	176g		24T
Amazuma Supra Tele	WJ-AMC42025	4,20m	90cm	6	5-25g	183g		24T



TELE BREAM Wędki stworzone z myślą o łowieniu dużych leszczy na szałwik, skutecznie wyholują również spore liny lub karpie. Dedykowane do średnich i cięższych zestawów. Niska waga, węgiel C24T i wysokiej klasy komponenty gwarantują komfortowe wędkowanie przez długie godziny.

	N	K	↔	⊗	↗	Ⓜ	Ⓜ	⊠
Amazuma Tele Bream	WJ-AMD36025	3,60m	95cm	5	5-25g	183g		24T
Amazuma Tele Bream	WJ-AMD38030	3,80m	100cm	5	5-30g	184g		24T
Amazuma Tele Bream	WJ-AMD40035	4,00m	100cm	5	5-35g	187g		24T



Catfish E

Wędkarstwo sumowe gwarantuje ogromną dawkę adrenaliny, a możliwość złowienia potężnego suma, sięgającego nawet 2 metry długości, to marzenie każdego wędkarza! Seria wędzisk CATFISH E została zaprojektowana z myślą o ekstremalnych przeciążeniach wynikających z łowienia sumów. Blanki zbudowane z użyciem mieszanki włókna węglowego i szklanego zapewniają wysoką odporność, elastyczność i moc. Konstrukcja rękojeści z pianki EVA z dodatkowym przedłużeniem poprawia komfort holu. Odpowiedniej klasy przelotki SLIM TITANIUM OXIDE. W ofercie modele, które umożliwią skuteczne łowienie sumów różnymi technikami.

CATFISH E Spin & Troll



SPIN & TROLL Aktywne łowienie sumów na spinning i trolling wymaga użycia odpowiedniej wędki. Dwa dedykowane modele o długościach 2,10 i 2,40 m przy ciężarze wyrzutowym 160 g pozwolą odpowiednio zaprezentować popularne przynęty sumowe. Wygodna rękojeść z pianki EVA oraz mocne i czułe blanki umożliwią skuteczne zacięcie i hol suma.

	N	K	↔	⊗	↗	Ⓜ	Ⓣ
Catfish E Spin & Troll	WJ-CTA210	2,10m	108cm	2	160g	212g	
Catfish E Spin & Troll	WJ-CTA240	2,40m	124cm	2	160g	235g	

CATFISH E Distance



DISTANCE Specjalistyczne wędki do łowienia sumów na dużych odległościach z użyciem zestawów żywcowych. Odpowiednia długość i moc sprawiają, że możemy umieścić zestaw w najatrakcyjniejszych, sumowych miejscach. Wędki zostały zaprojektowane tak, aby sprostać wymaganiom walki z dużymi sumami.

	N	K	↔	⊗	↗	Ⓜ	Ⓣ
Catfish E Distance	WJ-CTB285	2,85m	146cm	2	400g	415g	
Catfish E Distance	WJ-CTB315	3,15m	161cm	2	400g	475g	

CATFISH E Heavy, Heavy Max



HEAVY, HEAVY MAX Najmocniejsze wędki stworzone z myślą o łowieniu największych sumów z zastosowaniem dużych, ciężkich zestawów żywcowych. Wzmocniona konstrukcja blanków przy ciężarach wyrzutowych 500 lub 550 g umożliwi siłowy hol w najbardziej wymagających technicznie miejscach. Wędki wyróżniają się ogromną mocą i nowoczesnym wyglądem.

	N	K	↔	⊗	↗	Ⓜ	Ⓣ
Catfish E Heavy	WJ-CTC285	2,85m	147cm	2	500g	435g	
Catfish E Heavy	WJ-CTC315	3,15m	162cm	2	500g	496g	
Catfish E Heavy Max	WJ-CTD315	3,15m	161cm	2	up to 550g	521g	



Slim Feeder/ Method Feeder

NEW!

Wędki przeznaczone do łowienia gruntowego z użyciem podajników i koszyczków zanętowych. Trzelementowa konstrukcja bazuje na odchudzonych blankach typu SLIM, wykonanych z włókna węglowego C24T. Eleganckie wzornictwo z czarną rękonośną oraz naturalnie wyglądającą strukturą włókien węglowych. Przelotki Slim Titanium Oxide zapewniają płynność i komfort podczas każdego rzutu. Polecamy do łowienia w różnych warunkach, od stawów i jezior aż po ciężkie, rzeczne łowienie.

SLIM Method Feeder



SLIM METHOD FEEDER Finezyjne i lekkie wędziska, dedykowane do łowienia na Method Feeder. Odpowiednia akcja, długość oraz ciężar rzutowy sprawiają, że tymi wędziskami precyzyjnie zarzucimy zestaw w wybrane miejsce. Polecane szczególnie na łowiska komercyjne, gdzie precyzja i czułość są kluczowe dla osiągnięcia sukcesu.

	N	K	☒	☒	☒	☒
Slim Method Feeder	WJ-SRF33060	3,30m	114cm	3+3	20-60g	130g
Slim Method Feeder	WJ-SRF36060	3,60m	126cm	3+3	20-60g	136g

CLASSIC SLIM Feeder



CLASSIC SLIM FEEDER Czułe i dynamiczne wędki, idealne do łowienia klasycznymi zestawami feederowymi. Długości 330 i 360 cm z ciężarem wyrzutu do 90 i 120 g umożliwiają skuteczne łowienie na różnych odległościach.

	N	K	☒	☒	☒	☒
Slim Feeder	WJ-SRF33090	3,30m	114cm	3+3	30-90g	142g
Slim Feeder	WJ-SRF36090	3,60m	124cm	3+3	30-90g	145g
Slim Feeder	WJ-SRF330120	3,30m	114cm	3+3	40-120g	155g
Slim Feeder	WJ-SRF360120	3,60m	124cm	3+3	40-120g	185g

HEAVY SLIM Feeder



HEAVY SLIM FEEDER Grupa wędek przystosowanych do trudnych warunków, np. do łowienia w rwącej rzece lub na dużych jeziorach, gdzie stosuje się ciężkie zestawy na dalekim dystansie. Konstrukcja tych wędek to połączenie wytrzymałości i komfortu.

	N	K	☒	☒	☒	☒
Slim Feeder	WJ-SRF360150	3,60m	124cm	3+3	50-150g	220g
Slim Feeder	WJ-SRF390150	3,90m	135cm	3+3	50-150g	245g



NEW!

Caracal Różnorodność technik i gatunków ryb sprawia, że wędkarze zamiast uniwersalnych zestawów coraz częściej wybierają sprzęt dopasowany do swoich potrzeb. Seria wędek Caracal opiera się na najnowszych trendach i naszych wieloletnich doświadczeniach. Wysokiej jakości włókno węglowe C24T, przelotki Slim Titanium Oxide oraz nowoczesne uchwyty kołowrotek zapewniają komfort i skuteczność nawet podczas długich sesji wędkarskich. Caracal to seria, która łączy spinningi, wędkę sumowe, szaławikowe, baty, feedery, karpówki i inne, co czyni ją doskonałym wyborem dla każdego, kto ceni precyzję i skuteczność w różnych warunkach.

CARACAL Spinningi uniwersalne



SPIN Seria spinningów dla wędkarzy poszukujących wszechstronnych rozwiązań do połowów na średnie i duże przynęty. W ofercie znajdują się wędkę idealne do łowienia z opadu, pracy z woblerami i błystkami oraz do ciężkich połowów szczupaków. Te wędziska sprawdzą się w zróżnicowanych warunkach, gwarantując precyzję i niezawodność w każdej sytuacji.

N	K	↔	⊗	↗	Ⓢ	Ⓜ	Ⓜ
Caracal Spin	WJ-CMS24025	2,40m	125cm	2	5-25g	115g	Ⓜ
Caracal Spin	WJ-CMS27025	2,70m	136cm	2	5-25g	146g	Ⓜ
Caracal Spin	WJ-CMS21030	2,10m	109cm	2	10-30g	89g	Ⓜ
Caracal Spin	WJ-CMS24030	2,40m	125cm	2	10-30g	117g	Ⓜ
Caracal Spin	WJ-CMS27030	2,70m	136cm	2	10-30g	136g	Ⓜ
Caracal Spin	WJ-CMS24040	2,40m	126cm	2	10-40g	129g	Ⓜ
Caracal Spin	WJ-CMS27040	2,70m	137cm	2	10-40g	148g	Ⓜ
Caracal Spin	WJ-CMS27060	2,70m	137cm	2	15-60g	166g	Ⓜ
Caracal Spin	WJ-CMS30060	3,00m	152cm	2	15-60g	186g	Ⓜ
Caracal Spin	WJ-CMS27080	2,70m	136cm	2	20-80g	174g	Ⓜ
Caracal Spin	WJ-CMS30080	3,00m	151cm	2	20-80g	215g	Ⓜ

CARACAL Muchówki



FLY Finezyjne i dynamiczne wędkę, idealne do łowienia pstrągów i lipieni na suchą, mokrą muchę oraz nimfę. Doskonała czułość i kontrola zapewniają skuteczność w różnych warunkach.

N	K	↔	⊗	↗	Ⓢ	Ⓜ
Caracal Fly	WJ-CML25545	2,55m	133cm	2	#4/5	101g
Caracal Fly	WJ-CML27045	2,70m	141cm	2	#4/5	105g
Caracal Fly	WJ-CML25556	2,55m	133cm	2	#5/6	108g
Caracal Fly	WJ-CML27056	2,70m	141cm	2	#5/6	112g



CARACAL Karpiówki



CARP Wędki karpiowe o klasycznej konstrukcji, przystosowane do skutecznego holowania dużych amurów i karpi. Wyposażone w zestaw przelotek Slim Titanium Oxide z przelotką startową o średnicy 50 mm, co zapewnia dalekie i precyzyjne rzuty. Oferta obejmuje 6 modeli o długościach od 330 do 390 cm, o mocy 3,00 lbs oraz 3,50 lbs.

	N	K	↔	✕	↗	Ⓢ	□	Ⓜ
Caracal Carp	WJ-CMJ330300	3,30m	115cm	3	3,0lbs	50mm	320g	
Caracal Carp	WJ-CMJ360300	3,60m	125cm	3	3,0lbs	50mm	387g	
Caracal Carp	WJ-CMJ390300	3,90m	135cm	3	3,0lbs	50mm	417g	
Caracal Carp	WJ-CMJ330350	3,30m	115cm	3	3,5lbs	50mm	373g	
Caracal Carp	WJ-CMJ360350	3,60m	125cm	3	3,5lbs	50mm	395g	
Caracal Carp	WJ-CMJ390350	3,90m	135cm	3	3,5lbs	50mm	437g	

CARACAL Karpiówki teleskopowe



TELE CARP, TELE CARP MAX Rozbudowana seria teleskopowych wędek karpiowych. Kompaktowa konstrukcja ułatwia transport i przechowywanie. Caracal Tele Carp oraz Tele Carp Max występują w długościach od 300 do 390 cm przy mocy 3,00 i 3,50 lbs.

	N	K	↔	✕	↗	Ⓢ	□	Ⓜ
Caracal Tele Carp	WJ-CMD300300	3,00m	82cm	6	3,00lbs	30mm	258g	
Caracal Tele Carp	WJ-CMD330300	3,30m	87cm	7	3,00lbs	30mm	330g	
Caracal Tele Carp	WJ-CMD360300	3,60m	87cm	7	3,00lbs	30mm	367g	
Caracal Tele Carp Max	WJ-CMI330300	3,30m	105cm	6	3,00lbs	40mm	247g	
Caracal Tele Carp Max	WJ-CMI360300	3,60m	105cm	6	3,00lbs	40mm	260g	
Caracal Tele Carp Max	WJ-CMI390300	3,90m	105cm	6	3,00lbs	40mm	280g	
Caracal Tele Carp Max	WJ-CMI330350	3,30m	106cm	6	3,50lbs	40mm	281g	
Caracal Tele Carp Max	WJ-CMI360350	3,60m	106cm	6	3,50lbs	40mm	295g	
Caracal Tele Carp Max	WJ-CMI390350	3,90m	106cm	6	3,50lbs	40mm	306g	

CARACAL Sumowe



CATFISH Stacjonarne łowienie sumów wymaga wędek o odpowiedniej długości i mocy. Wędki Caracal Catfish zostały zaprojektowane do połowów na różnych odległościach, z myślą o wytrzymywaniu ekstremalnych obciążeń. Wyposażone w dzieloną rękojeść z pianki EVA oraz dodatkowe przedłużenie znacząco ułatwiają trzymanie wędki podczas holu dużych sumów, zapewniając komfort i kontrolę w każdej fazie walki z rybą.

	N	K	↔	✕	↗	Ⓢ	□	Ⓜ
Caracal Catfish	WJ-CMV285400	2,85m	146cm	2	up to 400g		391g	
Caracal Catfish	WJ-CMV315400	3,15m	161cm	2	up to 400g		435g	
Caracal Catfish	WJ-CMV315500	3,15m	162cm	2	up to 500g		496g	

CARACAL Z drgającą szczytówką



FEEDER, METHOD FEEDER Szeroka grupa wędzisk feederowych do różnych zastosowań – od klasycznego feedera jeziorowego, przez ciężkie zestawy rzeczne, po finezyjne podajniki do metody. Wszystkie modele są wyposażone w 3 wymienne szczytówki o różnej krzywej ugięcia. Polecamy je wędkarzom, którzy specjalizują się w łowieniu ryb karpiowatych oraz białorybu metodami gruntowymi.

	N	K	↔	⊗	↗	Ⓢ	Ⓜ
Caracal Feeder	WJ-CMF33090	3,30m	115cm	3+3	30-90g	215g	
Caracal Feeder	WJ-CMF36090	3,60m	125cm	3+3	30-90g	230g	
Caracal Feeder	WJ-CMF330120	3,30m	116cm	3+3	50-120g	235g	
Caracal Feeder	WJ-CMF360120	3,60m	126cm	3+3	50-120g	252g	
Caracal Feeder	WJ-CMF390120	3,90m	136cm	3+3	50-120g	305g	
Caracal Feeder	WJ-CMF360140	3,60m	125cm	3+3	50-140g	265g	
Caracal Feeder	WJ-CMF390140	3,90m	135cm	3+3	50-140g	325g	
Caracal Method Feeder	WJ-CMF30060	3,00m	105cm	3+3	20-60g	160g	
Caracal Method Feeder	WJ-CMF33060	3,30m	115cm	3+3	20-60g	170g	
Caracal Method Feeder	WJ-CMF36060	3,60m	125cm	3+3	20-60g	198g	

CARACAL Teleskopowe z drgającą szczytówką



TELE FEEDER, TELE FEEDER MAX Teleskopowe wędkę z drgającą szczytówką do łowienia karpia, amurów i białorybu z dna przy użyciu koszyczków lub podajników do metody. Wygodne w transporcie i przechowywaniu kije zapewniają komfortowe łowienie w różnych warunkach. Polecamy każdemu wędkarzowi, dla którego ważne są kompaktowe rozwiązania.

	N	K	↔	⊗	↗	Ⓢ	Ⓜ
Caracal Tele Feeder	WJ-CMY330100	3,30m	113cm	3	30-100g	232g	
Caracal Tele Feeder	WJ-CMY360100	3,60m	116cm	4	30-100g	253g	
Caracal Tele Feeder Max	WJ-CMU330120	3,30m	78cm	7	40-120g	295g	
Caracal Tele Feeder Max	WJ-CMU360120	3,60m	78cm	7	40-120g	310g	

CARACAL Baty



CARACAL MEGA POLE



CARACAL ASTRA POLE

MEGA POLE, ASTRA POLE Węglowe baty do finezyjnego łowienia na szaławik. Dwa modele – Caracal Astra i Mega Pole – różnią się wykończeniem oraz ciężarem blanków. Modele Mega Pole są dodatkowo wzmocnione spiralnym opłotem. Idealne do łowienia płoci, leszczy i karasi na stawach oraz jeziorach, z zestawami żyłkowymi z amortyzatorem lub bez.

N	K	☐	☒	☑	☒
Caracal Mega Pole	WJ-CMP500	5,00m	138cm	5	152g
Caracal Mega Pole	WJ-CMP600	6,00m	138cm	6	240g
Caracal Mega Pole	WJ-CMP700	7,00m	138cm	7	317g
Caracal Mega Pole	WJ-CMP800	8,00m	138cm	8	438g
Caracal Astra Pole	WJ-CMR500	5,00m	128cm	5	201g
Caracal Astra Pole	WJ-CMR600	6,00m	128cm	6	290g
Caracal Astra Pole	WJ-CMR700	7,00m	128cm	7	390g

CARACAL Bolonki



CARACAL MEGA BOLO



CARACAL ASTRA BOLO



CARACAL TARGET TELE

MEGA BOLO, ASTRA BOLO Doskonałe bolonki, bazujące na szacie graficznej i blankach znanych z batów Astra i Mega Pole. Lekkie przelotki Slim Titanium Oxide zostały zabezpieczone przed zderzeniem dzięki specjalnemu profilowi z pianki EVA. Idealne do finezyjnych zestawów szaławikowych.

TARGET TELE Specjalistyczne połączenie klasycznej bolonki z cechami wędziska gruntowego. Sprawdzi się zarówno podczas łowienia na ciężkie zestawy bolońskie, jak i przy łowieniu drapieżników na żywą lub martwą rybkę.

N	K	☐	☒	☑	☒	☒
Caracal Mega Bolo	WJ-CMB500	5,00m	144cm	5	5-25g	192g
Caracal Mega Bolo	WJ-CMB600	6,00m	146cm	6	5-25g	293g
Caracal Mega Bolo	WJ-CMB700	7,00m	148cm	7	5-25g	393g
Caracal Astra Bolo	WJ-CMC400	4,00m	132cm	4	5-25g	167g
Caracal Astra Bolo	WJ-CMC500	5,00m	134cm	5	5-25g	240g
Caracal Astra Bolo	WJ-CMC600	6,00m	135cm	6	5-25g	342g
Caracal Target Tele	WJ-CMH50060	5,00m	91cm	7	20-60g	300g
Caracal Target Tele	WJ-CMH500100	5,00m	91cm	7	30-100g	345g

CARACAL Odległościowe



MATCH Świetne wędziska dedykowane do łowienia angielską metodą odległościową na szaławik. Połączenie korkowej rękojeści z elementami pianki EVA zapewnia wygodę użytkowania. Czułe i finezyjne blanki gwarantują przyjemność podczas łowienia i holowania zarówno mniejszych ryb, takich jak płocie czy wzdregi, jak i większych leszczy, karasi oraz karpia. Trzyczęściowa konstrukcja ułatwia transport i przechowywanie.

N	K	☐	☒	☑	☒	☒
Caracal Match	WJ-CMM39025	3,90m	137cm	3	5-25g	207g
Caracal Match	WJ-CMM42025	4,20m	147cm	3	5-25g	226g
Caracal Match	WJ-CMM45025	4,50m	156cm	3	5-25g	255g

CARACAL Teleskopowe odległościowe



TELE MATCH Wygodne, teleskopowe wędziska typu match. Lekkie i odchudzone blanki, z odpowiednio dobranymi przelotkami oraz ergonomicznym uchwytem kołowrotka, zapewniają komfort i skuteczność podczas łowienia.

	N	K	↔	✕	➡	Ⓢ	Ⓜ
Caracal Tele Match	WJ-CMN39025	3,90m	125cm	7	5-25g	170g	
Caracal Tele Match	WJ-CMN42025	4,20m	125cm	7	5-25g	196g	
Caracal Tele Match	WJ-CMN45025	4,50m	125cm	7	5-25g	216g	

CARACAL Teleskopowe z przelotkami



TELE FINESA Finezynne wędziska teleskopowe zaprojektowane dla specjalistów w łowieniu płoci, leszczy i linów na spławik, z użyciem wędkki wyposażonej w przelotki i kołowrotek. Połączenie korkowej i piankowej rękojeści zapewnia pewny chwyt i komfortowe łowienie.

	N	K	↔	✕	➡	Ⓢ	Ⓜ
Caracal Tele Finesa	WJ-CMK36030	3,60m	85cm	7	5-30g	198g	
Caracal Tele Finesa	WJ-CMK39030	3,90m	85cm	7	5-30g	206g	
Caracal Tele Finesa	WJ-CMK42030	4,20m	87cm	8	5-30g	235g	



TELE FLOAT Lekkie i dynamiczne wędziska do łowienia leszczy, linów oraz karasi na zestawy spławikowe. Dostępne w wersji teleskopowej, w długościach od 330 do 420 cm.

	N	K	↔	✕	➡	Ⓢ	Ⓜ
Caracal Tele Float	WJ-CME33030	3,30m	76cm	6	5-30g	197g	
Caracal Tele Float	WJ-CME36030	3,60m	77cm	6	5-30g	207g	
Caracal Tele Float	WJ-CME39030	3,90m	79cm	7	5-30g	263g	
Caracal Tele Float	WJ-CME42030	4,20m	79cm	7	5-30g	279g	



TELE ALLROUND Uniwersalne wędkki teleskopowe, idealne do łowienia zarówno spławikowego, jak i gruntowego z użyciem lekkich i średnio ciężkich zestawów. Dostępne modele o długościach 330, 360 oraz 390 cm, z ciężarami wyrzutu do 40, 60 i 80 g, sprawdzają się w różnych warunkach wędkarskich.

	N	K	↔	✕	➡	Ⓢ	Ⓜ
Caracal Tele Allround	WJ-CMA33040	3,30m	96cm	6	10-40g	301g	
Caracal Tele Allround	WJ-CMA36040	3,60m	96cm	6	10-40g	309g	
Caracal Tele Allround	WJ-CMA39040	3,90m	97cm	6	10-40g	334g	
Caracal Tele Allround	WJ-CMA33060	3,30m	96cm	6	20-60g	315g	
Caracal Tele Allround	WJ-CMA36060	3,60m	97cm	6	20-60g	327g	
Caracal Tele Allround	WJ-CMA39060	3,90m	97cm	6	20-60g	350g	
Caracal Tele Allround	WJ-CMA33080	3,30m	97cm	6	40-80g	333g	
Caracal Tele Allround	WJ-CMA36080	3,60m	97cm	6	40-80g	342g	
Caracal Tele Allround	WJ-CMA39080	3,90m	97cm	6	40-80g	361g	



PREMIERA CZERWIEC 2025

MULTI SPIN Teleskopowe wędkki spinningowe o kompaktowych wymiarach po złożeniu. Lekkie, wygodne w transporcie i wszechstronne w zastosowaniu – doskonale sprawdzają się nie tylko w spinningu, ale także przy łowieniu z gruntu lub na spławik.

	N	K	↔	✕	➡	Ⓢ	Ⓜ
Caracal Multi Spin	WJ-CMZ24030	2,40m	52cm	7	5-30g	93g	
Caracal Multi Spin	WJ-CMZ27030	2,70m	53cm	8	5-30g	105g	
Caracal Multi Spin	WJ-CMZ30030	3,00m	53cm	9	5-30g	118g	

MULTI TELE Linia wędzisk teleskopowych z przelotkami, charakteryzujących się bardzo krótkim składem. Wędkki doskonale sprawdzają się w podróży – są wygodne w transporcie i można je łatwo spakować do torby lub plecaka. Stworzone do łowienia na spławik lub przy użyciu lekkich zestawów gruntowych.

Caracal Multi Tele	WJ-CMZ33035	3,30m	53cm	10	5-35g	135g	
Caracal Multi Tele	WJ-CMZ36035	3,60m	54cm	11	5-35g	158g	
Caracal Multi Tele	WJ-CMZ39035	3,90m	56cm	12	5-35g	185g	

CARACAL Uniwersalne 3-elementowe



DISTANCE, GROUND – MARTWA RYBKKA Eleganckie wędkarki przeznaczone do łowienia drapieżników z gruntu na martwą rybkę lub pęczek rosówek. Smukłe i dynamiczne blanki z odpowiednio dobranymi przelotkami umożliwiają dalekie rzuty, skuteczne zacięcie i hol ryby. Trzyczęściowa konstrukcja ułatwia transport, a minimalistyczny design, rękojeść z pianki EVA oraz wygodny uchwyt kołowrotka zapewniają komfort użytkowania.

	N	K	☐	☒	☑	Ⓢ	Ⓜ
Caracal Distance	WJ-CMV36040	3,60m	126cm	3	10-40g	268g	
Caracal Distance	WJ-CMV39040	3,90m	137cm	3	10-40g	321g	
Caracal Distance	WJ-CMV42040	4,20m	145cm	3	10-40g	330g	
Caracal Ground	WJ-CMY33080	3,30m	116cm	3	20-80g	240g	
Caracal Ground	WJ-CMY36080	3,60m	126cm	3	20-80g	288g	

CARACAL Do łowienia z morskiej plaży



SURF Specjalistyczne wędkarki typu surf, do łowienia fląder, leszczy lub węgorzy z plaży na dalekim dystansie. Odpowiednio dopasowana konstrukcja pozwala na skuteczne i precyzyjne wędkowanie z użyciem ciężkich zestawów, często przekraczających 100 g.

	N	K	☐	☒	☑	Ⓢ	Ⓜ
Caracal Surf	WJ-CMZ420200	4,20m	145cm	3	60-200g	667g	
Caracal Surf	WJ-CMZ450200	4,50m	154cm	3	60-200g	689g	

CARACAL Teleskopowe na bardzo ciężkie zestawy



TELE STRONG, POWER TELE Siła i wytrzymałość to cechy, które oferujemy w wędkach Caracal Tele Strong oraz Power Tele. Są one idealnym wyborem do ciężkich technik gruntowych – od połowu wielkich sandaczy i szczupaków, po surfcasting i łowienie z plaży na dalekim dystansie.

	N	K	☐	☒	☑	Ⓢ	Ⓜ
Caracal Tele Strong	WJ-CM0390150	3,90m	110cm	4	50-150g	370g	
Caracal Tele Strong	WJ-CM0420150	4,20m	118cm	4	50-150g	383g	
Caracal Power Tele	WJ-CMG360200	3,60m	142cm	5	100-200g	337g	
Caracal Power Tele	WJ-CMG390200	3,90m	142cm	5	100-200g	342g	
Caracal Power Tele	WJ-CMG420200	4,20m	148cm	5	100-200g	354g	

CARACAL Krótkie składy na bardzo ciężkie zestawy

TRAVEL STRONG 4X Ekstremalnie mocne, 4-elementowe wędziska dedykowane do łowienia dorszy i czerniaków w norweskich fiordach. Polecamy również wędkarzom łowiącym sumy na spinning oraz w trollingu. Krótkie składy sprawiają, że wędkarki zajmują mało miejsca podczas transportu, co daje wędkarzowi spore możliwości w przewożeniu sprzętu, na przykład promem, samolotem lub samochodem.



	N	K	☐	☒	☑	Ⓢ	Ⓜ
Caracal Travel Strong 4X	WJ-CMT240180	2,40m	65cm	4	50-180g	240g	
Caracal Travel Strong 4X	WJ-CMT240220	2,40m	65cm	4	50-220g	251g	



Green Point/ Float Academy/Eclatis

Obszerna grupa wędzisk, składająca się z cenionych na rynku serii Green Point, Float Academy oraz Eclatis. Różnorodność modeli zaspokoi wymagania wędkarzy specjalizujących się w różnych technikach – od łowienia spinningowego, przez feedery, matchówki, baty, bolonki, karpówki, aż po ciężkie wędziska sumowe lub do surfcastingu i połowów z plaży. Zastosowaliśmy przelotki SLIM TITANIUM OXIDE, które wyróżniają się niską wagą i cienką średnicą wkładów. Wędki zapewniają wysoki komfort użytkowania przy maksymalnym wykorzystaniu mocy i precyzji.

GREEN POINT Spinningi



GREEN POINT SPINNINGI Szeroka grupa spinningów, zbudowanych na smukłych, wysokomodułowych blankach węglowych. To wędziska przeznaczone do łowienia na większość przynęt, takich jak gumy, błystki, woblerki czy koguty. Dostępne w klasach ciężarów wyrzutowych od ultralekkich zastosowań aż po ciężkie łowienie szczupaków czy sandaczy. Całość dopełniają ergonomiczne rękojeści, uchwyty do kołowrotek oraz atrakcyjna szata graficzna, co podkreśla wysoki standard wykończenia.



	N	K	↔	✂	↗	⚖	⚖	📏
Green Point Micro Spin ST	WJ-GPD21009	2,10m	108cm	2	1-9g	98g	📏	
Green Point XTR Spin	WJ-GPB22512	2,25m	118cm	2	2-12g	119g	📏	
Green Point XTV Spin	WJ-GPE21020	2,10m	108cm	2	5-20g	108g	📏	
Green Point XTV Spin	WJ-GPE22520	2,25m	118cm	2	5-20g	118g	📏	
Green Point XTV Spin	WJ-GPE24020	2,40m	123cm	2	5-20g	119g	📏	
Green Point XTV Spin	WJ-GPE26520	2,65m	136cm	2	5-20g	136g	📏	
Green Point XTT Spin	WJ-GPH22525	2,25m	118cm	2	5-25g	119g	📏	
Green Point XTT Spin	WJ-GPH24025	2,40m	124cm	2	5-25g	125g	📏	
Green Point XTT Spin	WJ-GPH26525	2,65m	135cm	2	5-25g	148g	📏	
Green Point XTT Spin	WJ-GPH28025	2,80m	144cm	2	5-25g	163g	📏	
Green Point XTM Spin	WJ-GPK22530	2,25m	118cm	2	10-30g	125g	📏	
Green Point XTM Spin	WJ-GPK24030	2,40m	124cm	2	10-30g	130g	📏	
Green Point XTL Spin	WJ-GPL22540	2,25m	118cm	2	10-40g	120g	📏	
Green Point XTL Spin	WJ-GPL24040	2,40m	127cm	2	10-40g	124g	📏	
Green Point XTX Spin	WJ-GPI30060	3,00m	151cm	2	20-60g	201g	📏	



ECLATIS Spinningi

ECLATIS SPINNINGI Długie i bardzo mocne wędkę o ciężarze wyrzutowym 60 i 80 g, idealne do łowienia na duże gumy, błystki i woblery. Doskonale sprawdzają się podczas łowienia dużych drapieźników z brzegu w jeziorach i rzekach.

	N	K	↔	✕	↻	Ⓢ	Ⓜ	Ⓜ
Eclatis Master Spin	WJ-ECS27060	2,70m	137cm	2	20-60g	193g	Ⓜ	
Eclatis Master Spin	WJ-ECS30080	3,00m	151cm	2	20-80g	247g	Ⓜ	



GREEN POINT Karpíówki



GREEN POINT CARP SUPRA 2 SEC

GREEN POINT CARP SUPRA 3 SEC



CARP SUPRA 2- I 3-ELEMENTOWE Przy projektowaniu tych wędek szczególną uwagę zwróciliśmy na wytrzymałość blanków. Nie od dziś wiadomo, że duży karp – a w naszych wodach coraz częściej trafiają się okazy przekraczające 20 kg – to prawdziwy wojownik, który potrafi walczyć do samego końca, wykorzystując wodorosty i podwodne przeszkody.

	N	K	↔	✕	↻	Ⓢ	Ⓜ	Ⓜ
Green Point Carp Supra 2 SEC	WJ-GPV360300	3,60m	188cm	2	3,00lbs	50mm	420g	
Green Point Carp Supra 3 SEC	WJ-GPC360300	3,60m	128cm	3	3,00lbs	50mm	370g	
Green Point Carp Supra 3 SEC	WJ-GPC390300	3,90m	138cm	3	3,00lbs	50mm	402g	
Green Point Carp Supra 3 SEC	WJ-GPC360350	3,60m	128cm	3	3,50lbs	50mm	395g	
Green Point Carp Supra 3 SEC	WJ-GPC390350	3,90m	138cm	3	3,50lbs	50mm	427g	

ECLATIS Karpіówki



CARP-3 Klasyczne karpіówki, przygotowane do ekstremalnych obciążeń podczas holu wielkich karpі. Blanki uzbrojono w przelotki o powiększonej średnicy – rozwiązanie, które doskonale sprawdza się przy dalekodystansowych rzutach.

N	K	↔	⊗	↗	Ⓢ	Ⓜ	Ⓣ
Eclatis Carp 3SEC	WJ-ECC390300-3	3,90m	135cm	3	3,00lbs	50mm	399g
Eclatis Carp 3SEC	WJ-ECC390350-3	3,90m	135cm	3	3,50lbs	50mm	419g

ECLATIS Sumowe



CATFISH W łowieniu sumów nie ma kompromisów. Ten największy drapieżnik naszych wód wymaga zastosowania najmocniejszych konstrukcji, gotowych wytrzymać ekstremalne obciążenia podczas długiego holu.

N	K	↔	⊗	↗	Ⓢ	Ⓜ	Ⓣ
Eclatis Catfish	WJ-ECL300450	3,00m	158cm	2	up to 450g		407g
Eclatis Catfish	WJ-ECL255500	2,55m	129cm	2	up to 500g		348g
Eclatis Catfish	WJ-ECL315500	3,15m	162cm	2	up to 500g		390g

GREEN POINT Feedery



CARBON	L 0,75 OZ
CARBON	M 1,00 OZ
CARBON	MH 1,50 OZ

FEEDER, METHOD FEEDER Smukłe, dynamiczne wędziska z drgającą szczytówką. Blanki są skonstruowane w taki sposób, że ostatni, trzeci element jest krótszy od dwóch pozostałych, a jego długość wyrównuje się dopiero po dodaniu drgającej szczytówki. To rozwiązanie jest preferowane przez naszych wędkarzy i ma duże znaczenie podczas transportu uzbrojonych wędek z kołowrotkami w pokrowcu.

N	K	↔	⊗	↗	Ⓢ	Ⓜ	Ⓣ
Green Point Feeder	WJ-GPF33090	3,30m	117cm	3+3	30-90g		265g
Green Point Feeder	WJ-GPF36090	3,60m	127cm	3+3	30-90g		280g
Green Point Feeder	WJ-GPF360120	3,60m	127cm	3+3	40-120g		294g
Green Point Feeder	WJ-GPF390120	3,90m	137cm	3+3	40-120g		336g
Green Point Method Feeder	WJ-GPF33060	3,30m	117cm	3+3	20-60g		225g

ECLATIS z drgającą szczytówką



ECLATIS FEEDER



ECLATIS FEEDER PRO



ECLATIS METHOD FEEDER



FEEDER, FEEDER PRO, METHOD FEEDER Obszerna oferta gruntowych wędek z drgającą szczytówką, pełniącą rolę sygnalizatora brań. Wszystkie modele wyposażono w 3 wymienne szczytówki o różnej krzywej ugięcia. W ofercie znajduje się szeroka gama wędek o różnych długościach i w kilku wersjach dopuszczalnego ciężaru rzutowego. Polecamy je wszystkim amatorom połowu karpia oraz białej ryby z wykorzystaniem koszyczka zanętowego.

	N	K	↔	⊗	↗	Ⓜ	Ⓜ
Eclatis Feeder	WJ-ECF390100	3,90m	138cm	3+3	40-100g	320g	
Eclatis Feeder	WJ-ECF390120	3,90m	140cm	3+3	60-120g	350g	
Eclatis Feeder	WJ-ECF390150	3,90m	140cm	3+3	70-150g	350g	
Eclatis Feeder Pro	WJ-ECJ390100	3,90m	137cm	3+3	40-100g	300g	
Eclatis Method Feeder	WJ-ECF300060	3,00m	107cm	3+3	20-60g	200g	
Eclatis Method Feeder	WJ-ECF330060	3,30m	117cm	3+3	20-60g	230g	
Eclatis Method Feeder	WJ-ECF360060	3,60m	128cm	3+3	20-60g	250g	

FLOAT ACADEMY Wyczynowe



HEGEMON POLE Flagowa tyczka w ofercie Jaxona zbudowana na bazie udoskonalonego, wysokomodułowego blanku cenionej serii GENESIS. Akcja zrównoważona, środek ciężkości przesunięty ku dolnej części blanku. Tego typu konstrukcja pozwala na komfort łowienia i ułatwia operowanie ekstremalnie długim wędziskiem. Uniwersalne przeznaczenie, HEGEMON POLE sprawdzi się na stałych zbiornikach, kanałach i rzekach. W ofercie bogaty zestaw MAXI SET i możliwość doposażenia w topy i wybrane elementy.

POWER TOP Z OTWOREM BOCZNYM DO AMORTYZATORA ZABEZPIECZONYM KOŁNIERZEM SIC ZIRCONIA

	N	K	Ver
Float Academy Hegemon Pole	WJ-FAX02C	Top kubkowy 2-elementowy	
Float Academy Hegemon Pole	WJ-FAX03M	Top match 3-elementowy	
Float Academy Hegemon Pole	WJ-FAX04M	Top match 4-elementowy	
Float Academy Hegemon Pole	WJ-FAX04S	Czwarty element	
Zestaw Maxi	WJ-FAXI300X	Wędka 13m + top match 3-elementowy + top kubkowy + pokrowiec	



UWAGA!
Nie używać podczas burzy i w pobliżu przewodów elektrycznych.



CRYSTAL POLE Zawody szaławikowe mają w Polsce długą tradycję. To prawdziwa sportowa rywalizacja, gromadząca zarówno wielu uczestników, jak i kibiców. Dla miłośników tyczki przygotowaliśmy coś specjalnego – doskonale wyważone, o bardzo dobrych parametrach technicznych wędzisko FLOAT ACADEMY CRYSTAL POLE o długości 13 m.



UWAGA!
Nie używać podczas burzy i w pobliżu przewodów elektrycznych.

	N	K	↔	⊗	↗	⌚
Float Academy Crystal Pole + dopalacz	WJ-FAC1300	13,00m	173cm	10	1239g	
Float Academy Crystal Pole	WJ-FAC02C	Top kubkowy 2-elementowy				
Float Academy Crystal Pole	WJ-FAC04S	Czwarty element				
Zestaw Maxi	WJ-FAC1300X	Wędka 13m + dopalacz + top match 3-elementowy + top kubkowy				

GREEN POINT Baty



GREEN POINT LIMITED POLE



GREEN POINT PRO POLE

LIMITED POLE, PRO POLE Specjalna propozycja dla wędkarzy specjalizujących się w wyrafinowanej metodzie łowienia szaławikowego na wędki typu bat. Dzięki możliwości zastosowania amortyzatora, dobrze przygotowany wędkarz może skutecznie ładować w podbieraku nie tylko dorodne leszcze i liny, ale także spore karpie. W ofercie dostępne są dwa modele: topowy LIMITED POLE, charakteryzujący się rewelacyjnie niską wagą, oraz nieco cięższy, dobrze wyważony PRO POLE.

	N	K	↔	⊗	↗	⌚
Green Point Limited Pole	WJ-GPL700	7,00m	140cm	7	224g	
Green Point Limited Pole	WJ-GPL800	8,00m	144cm	7	287g	
Green Point Pro Pole	WJ-GPP600	6,00m	136cm	6	227g	
Green Point Pro Pole	WJ-GPP700	7,00m	136cm	7	320g	
Green Point Pro Pole	WJ-GPP800	8,00m	136cm	8	423g	

XT-PRO Baty



BATY Wędziska z najwyższej półki, prawdziwa perłka w ceniejserii XT-PRO. Zgodnie z życzeniami wielu wędkarzy zdecydowaliśmy się pozostawić baty XT-PRO Limited Edition Pole w naszej ofercie.

	N	K	↔	⊗	↗	⌚
XT-PRO Limited Edition Pole	WJ-XXP700	7,00m	132cm	7	210g	
XT-PRO Limited Edition Pole	WJ-XXP800	8,00m	132cm	8	290g	

FLOAT ACADEMY Baty



TELE POLE GTX Dobrze wyważone wędki szaławikowe bez przelotek. Blank wzmocniony na dolniku i niższych elementach spiralnym opłotem.

	N	K	↔	⊗	↗	⌚
Float Academy Tele Pole GTX	WJ-FAP800TX	7,80m	128cm	8	414g	

ECLATIS Baty



ECO POLE Węglowe, teleskopowe baty do finezyjnego łowienia na szaławik z lub bez użycia amortyzatora.

	N	K	↔	⊗	↗	⌚
Eclatis Eco Pole	WJ-ECB700A	7,00m	125cm	7	385g	

FLOAT ACADEMY Bolonki



BOLOGNESE Atrakcyjne wędziska teleskopowe o wydłużonym składzie do połowy metodą bolońską. Polecamy do łowienia leszczy, linów i płoci.

	N	K	↔	⊗	↻	Ⓜ	Ⓜ
Float Academy Bolognese	WJ-FAB500	4,80m	118cm	5	5-20g	220g	
Float Academy Bolognese	WJ-FAB600	5,80m	122cm	6	5-20g	292g	

ECLATIS Bolonki



ECLATIS TESSA BOLO



ECLATIS HEAVY BOLO

TESSA BOLO, HEAVY BOLO Grupa wędek obejmująca wędki do klasycznych zestawów bolońskich oraz modele do ciężkich zestawów, łączące w sobie cechy klasycznej bolonki z mocnym wędziskiem gruntowym. Alternatywne zastosowanie do punktowego łowienia na żywcza i martwą rybkę.

	N	K	↔	⊗	↻	Ⓜ	Ⓜ
Eclatis Tessa Bolo	WJ-ECH700B	7,00m	137cm	7	5-25g	346g	
Eclatis Heavy Bolo	WJ-ECR450060	4,50m	91cm	7	20-60g	280g	
Eclatis Heavy Bolo	WJ-ECR450080	4,50m	91cm	7	25-80g	304g	
Eclatis Heavy Bolo	WJ-ECR450100	4,50m	91cm	7	30-100g	330g	

GREEN POINT Teleskopowe wędki szaławikowe



GREEN POINT TELE BRAVO



GREEN POINT TELE VIST



GREEN POINT TELE FINO

TELE BRAVO, TELE VIST, TELE FINO W ofercie znajdują się 3 modele wędzisk: Tele Bravo, Tele Vist i Tele Fino, różniące się od siebie ilością i długością elementów oraz detalami wykończenia. Polecamy je zaawansowanym wędkarzom do połowy leszczy i linów metodą szaławikową.

	N	K	↔	⊗	↻	Ⓜ	Ⓜ
Green Point Tele Bravo	WJ-GPX42025	4,20m	126cm	7	5-25g	180g	
Green Point Tele Bravo	WJ-GPX45025	4,50m	130cm	7	5-25g	188g	
Green Point Tele Vist	WJ-GPN36030	3,60m	85cm	7	5-30g	200g	
Green Point Tele Vist	WJ-GPN39030	3,90m	85cm	7	5-30g	210g	
Green Point Tele Vist	WJ-GPN42030	4,20m	87cm	8	5-30g	250g	
Green Point Tele Fino	WJ-GPG38040	3,80m	90cm	5	10-40g	170g	
Green Point Tele Fino	WJ-GPG45040	4,50m	90cm	6	10-40g	230g	

FLOAT ACADEMY Teleskopowe



TELE MATCH Teleskopowa wersja wędziska do połowy angielską metodą odległościową na dużych dystansach. Zwraca uwagę smukłym i lekkim blankiem, co zapewnia komfort łowienia dorodnych płoci i leszczy.

	N	K	↔	⊗	↻	Ⓜ	Ⓜ
Float Academy Tele Match	WJ-FAT420	4,20m	128cm	7	5-25g	200g	

ECLATIS Szaławikowe Match



MATCH ZX Długie, 3-elementowe wędki do łowienia wyrafinowaną, angielską metodą odległościową na szaławik. Idealne do łowienia białoryby i ryb karpiowatych.

	N	K	↔	⊗	↻	Ⓜ	Ⓜ
Eclatis Match ZX	WJ-ECM450ZX	4,50m	150cm	3	5-25g	270g	

ECLATIS Teleskopowe



TELE MATCH TM Popularny model wędki teleskopowej typu match o długości 420 cm, idealny do łowienia na dużych odległościach. Dzięki swojej konstrukcji jest prosty w transporcie i przechowywaniu.

N	K	↔	✕	↗	Ⓢ	Ⓜ
Eclatis Tele Match TM	WJ-ECN420TM	4,20m	108cm	6	5-20g	275g



TELE ELEGANCE Eleganckie wędziska, budową przypominające teleskopową wersję odległościówki szaławikowej Match. W ofercie dostępna jest wersja o długości 390 cm, z przedziałem ciężaru rzutowego do 25 g.

N	K	↔	✕	↗	Ⓢ	Ⓜ
Eclatis Tele Elegance	WJ-ECX39025	3,90m	118cm	6	5-25g	160g



TELE FLOAT Blanki Tele Float charakteryzują się bardzo dynamiczną, szczytową akcją i wyjątkowo niską wagą. Polecamy do łowienia leszczy i linów na szaławik.

N	K	↔	✕	↗	Ⓢ	Ⓜ
Eclatis Tele Float	WJ-ECE38040	3,80m	90cm	5	10-40g	159g
Eclatis Tele Float	WJ-ECE45040	4,50m	90cm	6	10-40g	234g

ECLATIS do łowienia z morskiej plaży



SURF Klasyczne, 3-elementowe wędzisko surfowe do dalekodystanowego łowienia leszczy, węgorzy i fląder z morskiej plaży na zestawy mogące przekraczać 100/120 g.

N	K	↔	✕	↗	Ⓢ	Ⓜ
Eclatis Surf	WJ-ECZ420200	4,20m	146cm	3	60-200g	520g
Eclatis Surf	WJ-ECZ450200	4,50m	150cm	3	60-200g	580g

ECLATIS Teleskopowe na bardzo ciężkie zestawy



POWER TELE Super mocne konstrukcje, blanki przygotowane do podawania bardzo ciężkich zestawów na duże odległości. Szerokie spektrum zastosowań – od gruntowego łowienia sumów, przez żywcowe łowy na wielkie szczupaki, po surfowe łowienie z morskiej plaży.

N	K	↔	✕	↗	Ⓢ	Ⓜ
Eclatis Power Tele	WJ-ECG360200	3,60m	147cm	5	100-200g	310g



Tenesa Seria zawierająca wędkę do najpopularniejszych metod łowienia – od wędek szaławikowych, przez spinning i wędkę karpiove, po mocne kije sumowe. Blanki TENESA zbudowane zostały na bazie kompozytów z przewagą włókna szklanego, w niektórych modelach zastosowano szczytówki z włókna węglowego C24T. Do uzbrojenia wykorzystano przelotki TITANIUM OXIDE i SLIM TITANIUM OXIDE.

TENESA Spinningi



SPINNING, JIG SPIN Popularne spinningi w szerokiej gamie modeli. W Jig Spin, używanym do łowienia na gumowe przynęty, ostatni fragment szczytówki jest wykonany z pełnego włókna.



	N	K	☒	☒	☒	☒	☒	☒
Tenesa Spinning	WJ-TNS21020	2,10m	110cm	2	5-20g	164g	☒	
Tenesa Spinning	WJ-TNS24025	2,40m	125cm	2	5-25g	214g	☒	
Tenesa Spinning	WJ-TNS27025	2,70m	141cm	2	5-25g	231g	☒	
Tenesa Spinning	WJ-TNS21030	2,10m	110cm	2	10-30g	197g	☒	
Tenesa Spinning	WJ-TNS24040	2,40m	125cm	2	10-40g	225g	☒	
Tenesa Spinning	WJ-TNS27040	2,70m	141cm	2	10-40g	243g	☒	
Tenesa Spinning	WJ-TNS30040	3,00m	156cm	2	10-40g	318g	☒	
Tenesa Spinning	WJ-TNS21045	2,10m	110cm	2	10-45g	195g	☒	
Tenesa Spinning	WJ-TNS24060	2,40m	125cm	2	20-60g	223g	☒	
Tenesa Spinning	WJ-TNS27060	2,70m	141cm	2	20-60g	275g	☒	
Tenesa Spinning	WJ-TNS30060	3,00m	156cm	2	20-60g	370g	☒	
Tenesa Spinning	WJ-TNS27090	2,70m	141cm	2	30-90g	292g	☒	
Tenesa Jig Spin	WJ-TNJ21012	2,10m	108cm	2	3-12g	172g		☒
Tenesa Jig Spin	WJ-TNJ24015	2,40m	124cm	2	3-15g	194g		☒
Tenesa Jig Spin	WJ-TNJ27015	2,70m	140cm	2	3-15g	233g		☒



EASY SPIN Uniwersalna konstrukcja, zbudowana na smukłych blankach. Dzielona rękojeść została wykonana z pianki EVA i wyposażona w klasyczny uchwyt kołowrotka. Wędki dedykowane do różnych odmian wędkarstwa spinningowego.

	N	K	↔	✕	➔	Ⓢ	Ⓜ	Ⓜ
Tenesa Easy Spin	WJ-TNK21020	2,10m	109cm	2	5-20g	127g	Ⓢ	
Tenesa Easy Spin	WJ-TNK24020	2,40m	126cm	2	5-20g	152g	Ⓢ	
Tenesa Easy Spin	WJ-TNK21030	2,10m	109cm	2	10-30g	128g	Ⓢ	
Tenesa Easy Spin	WJ-TNK24030	2,40m	126cm	2	10-30g	181g	Ⓢ	
Tenesa Easy Spin	WJ-TNK27030	2,70m	140cm	2	10-30g	196g	Ⓢ	
Tenesa Easy Spin	WJ-TNK24040	2,40m	125cm	2	10-40g	201g	Ⓢ	
Tenesa Easy Spin	WJ-TNK27040	2,70m	140cm	2	10-40g	240g	Ⓢ	
Tenesa Easy Spin	WJ-TNK24060	2,40m	126cm	2	20-60g	238g	Ⓢ	
Tenesa Easy Spin	WJ-TNK27060	2,70m	140cm	2	20-60g	274g	Ⓢ	
Tenesa Easy Spin	WJ-TNK27075	2,70m	141cm	2	20-75g	279g	Ⓢ	
Tenesa Easy Spin	WJ-TNK30075	3,00m	151cm	2	20-75g	351g	Ⓢ	



TENESA SPINNINGI TX Hybrydowe rozwiązanie blanków ze szczytówką wykonaną z włókna węglowego.

	N	K	↔	✕	➔	Ⓢ	Ⓜ	Ⓜ
Tenesa Spinning TX	WJ-TNR24020	2,40m	125cm	2	5-20g	188g	Ⓢ	
Tenesa Spinning TX	WJ-TNR27020	2,70m	141cm	2	5-20g	225g	Ⓢ	
Tenesa Spinning TX	WJ-TNR21030	2,10m	109cm	2	10-30g	153g	Ⓢ	
Tenesa Spinning TX	WJ-TNR24030	2,40m	125cm	2	10-30g	184g	Ⓢ	
Tenesa Spinning TX	WJ-TNR27030	2,70m	141cm	2	10-30g	227g	Ⓢ	
Tenesa Spinning TX	WJ-TNR24040	2,40m	125cm	2	10-40g	206g	Ⓢ	
Tenesa Spinning TX	WJ-TNR27040	2,70m	141cm	2	10-40g	261g	Ⓢ	
Tenesa Spinning TX	WJ-TNR30040	3,00m	151cm	2	10-40g	305g	Ⓢ	
Tenesa Spinning TX	WJ-TNR27060	2,70m	141cm	2	20-60g	295g	Ⓢ	
Tenesa Spinning TX	WJ-TNR30060	3,00m	151cm	2	20-60g	338g	Ⓢ	

NEW!



FLY Dwuelementowe wędziska muchowe o długości 270 cm w klasach 4/5 oraz 5/6. Sprawdzają się podczas łowienia pstrągów i lipieni na różne typy much: suchą, mokrą, streamera lub nimfę.

	N	K	↔	✕	➔	Ⓢ	Ⓜ
Tenesa Fly	WJ-TNF27045	2,70m	141cm	2	#4/5	105g	
Tenesa Fly	WJ-TNF27056	2,70m	141cm	2	#5/6	112g	

TENESA Sptawikowe odległociowe



MATCH TX 3-elementowe wędkę z charakterystycznymi, licznymi przelotkami o małej średnicy oczka, używane do łowienia sptawikowego. Element szczytowy wykonany z włókna węglowego.

	N	K	↔	✕	➔	Ⓢ	Ⓜ
Tenesa Match TX	WJ-TNM360	3,60m	126cm	3	5-20g	285g	
Tenesa Match TX	WJ-TNM390	3,90m	136cm	3	5-20g	337g	

TENESA Sumowe



CATFISH, CATFISH MAX Super mocne wędziska do łowienia suma – największego drapieznika naszych jezior i rzek.

	N	K	↔	⊗	↗	Ⓞ	Ⓜ
Tenesa Catfish	WJ-TFH270550	2,70m	140cm	2	up to 550g	505g	
Tenesa Catfish	WJ-TFH300550	3,00m	160cm	2	up to 550g	535g	
Tenesa Catfish Max	WJ-TNZ270450	2,70m	141cm	2	up to 450g	450g	
Tenesa Catfish Max	WJ-TNZ300450	3,00m	155cm	2	up to 450g	492g	

TENESA Teleskopowe z przelotkami bardzo mocne



TELE STRONG Wędki teleskopowe przygotowane do wykorzystania bardzo ciężkich, przekraczających 100 g zestawów. Uniwersalne zastosowanie: od metod gruntowych, wymagających użycia dużych obciążeń, po morskie łowienie z plaży.

	N	K	↔	⊗	↗	Ⓞ	Ⓜ
Tenesa Tele Strong	WJ-TNI360150	3,60m	141cm	5	80-150g	290g	
Tenesa Tele Strong	WJ-TNI390150	3,90m	141cm	5	80-150g	318g	
Tenesa Tele Strong	WJ-TNI420150	4,20m	148cm	4	80-150g	520g	

TENESA Karpіówki



CARP, CARP GROUND Klasyczne, 3-elementowe wędziska do gruntowego łowienia karpia.

	N	K	↔	⊗	↗	Ⓞ	Ⓜ	Ⓜ
Tenesa Carp	WJ-TNC300300	3,00m	107cm	3	3,00lbs	30mm	319g	
Tenesa Carp	WJ-TNC330300	3,30m	117cm	3	3,00lbs	30mm	368g	
Tenesa Carp	WJ-TNC360300	3,60m	127cm	3	3,00lbs	30mm	423g	
Tenesa Carp	WJ-TNC390300	3,90m	136cm	3	3,00lbs	30mm	505g	
Tenesa Carp	WJ-TNC330350	3,30m	117cm	3	3,50lbs	30mm	390g	
Tenesa Carp	WJ-TNC360350	3,60m	127cm	3	3,50lbs	30mm	442g	
Tenesa Carp	WJ-TNC390350	3,90m	136cm	3	3,50lbs	30mm	544g	
Tenesa Carp Ground	WJ-TNA330300	3,30m	116cm	3	3,00lbs	30mm	403g	
Tenesa Carp Ground	WJ-TNA360300	3,60m	127cm	3	3,00lbs	30mm	445g	

TENESA Karpiówki teleskopowe



TENESA TELE CARP TRT



TENESA TELE CARP TC



TENESA TELE CARP TX



TENESA TELE CARPINUS SHT



TENESA TELE CARPINUS



TELE CARP TRT/TC/TX, TELE CARPINUS SHT/TELE CARPINUS

Popularne karpiówki w wersji teleskopowej, różniące się od siebie budową i wykończeniem. W modelach Carpinus i TX w konstrukcji blanków wykorzystano elementy włókna węglowego.

	N	K	↔	✕	↶	Ⓢ	📏	📦
Tenesa Tele Carp TRT	WJ-TNV360300	3,60m	107cm	6	3,00lbs	30mm	410g	
Tenesa Tele Carp TRT	WJ-TNV360350	3,90m	107cm	6	3,50lbs	30mm	433g	
Tenesa Tele Carp TC	WJ-TND27080	2,70m	85cm	4	30-80g	25mm	245g	
Tenesa Tele Carp TC	WJ-TND30080	3,00m	87cm	5	30-80g	25mm	286g	
Tenesa Tele Carp TC	WJ-TND33080	3,30m	88cm	5	30-80g	25mm	302g	
Tenesa Tele Carp TC	WJ-TND36080	3,60m	89cm	6	30-80g	25mm	405g	
Tenesa Tele Carp TC	WJ-TND39080	3,90m	89cm	7	30-80g	25mm	421g	
Tenesa Tele Carp TC	WJ-TND330100	3,30m	87cm	5	40-100g	25mm	337g	
Tenesa Tele Carp TC	WJ-TND360100	3,60m	88cm	6	40-100g	25mm	436g	
Tenesa Tele Carp TC	WJ-TND390100	3,90m	88cm	6	40-100g	25mm	454g	
Tenesa Tele Carp TX	WJ-TNY33070	3,30m	71cm	6	20-70g	25mm	236g	
Tenesa Tele Carp TX	WJ-TNY36070	3,60m	72cm	7	20-70g	25mm	316g	
Tenesa Tele Carpinus SHT	WJ-TNI300120	3,00m	87cm	6	50-120g	25mm	281g	
Tenesa Tele Carpinus SHT	WJ-TNI330120	3,30m	87cm	7	50-120g	25mm	328g	
Tenesa Tele Carpinus SHT	WJ-TNI360120	3,60m	87cm	7	50-120g	25mm	364g	
Tenesa Tele Carpinus	WJ-TNH300120	3,00m	68cm	6	50-120g	30mm	246g	
Tenesa Tele Carpinus	WJ-TNH330120	3,30m	72cm	7	50-120g	30mm	312g	
Tenesa Tele Carpinus	WJ-TNH360120	3,60m	72cm	7	50-120g	30mm	350g	

TENESA z drgającą szczytówką

NEW!



FEEDER RM, METHOD FEEDER RM Linia praktycznych wędek z drgającą szczytówką, przeznaczonych do łowienia zestawami feederowymi oraz metodą method feeder. Gramatury do 60, 90 i 120 g pozwolą na skuteczne i precyzyjne podanie zestawów w różnych warunkach. W zestawie znajdują się 2 wymienne szczytówki o różnej krzywej ugięcia.

	N	K	↔	⊗	↗	Ⓞ	Ⓜ
Tenesa Feeder RM	WJ-TN033090	3,30m	114cm	3+2	30-90g	280g	
Tenesa Feeder RM	WJ-TN036090	3,60m	124cm	3+2	30-90g	310g	
Tenesa Feeder RM	WJ-TN0360120	3,60m	124cm	3+2	40-120g	260g	
Tenesa Method Feeder RM	WJ-TN033060	3,30m	114cm	3+2	20-60g	230g	



FEEDER Wędziska do łowienia na zestawy z koszykiem zanętowym. W ofercie szeroka gama modeli w różnych przedziałach ciężaru rzutowego.

	N	K	↔	⊗	↗	Ⓞ	Ⓜ
Tenesa Feeder	WJ-TNF33080	3,30m	116cm	3+2	40-80g	331g	
Tenesa Feeder	WJ-TNF36080	3,60m	126cm	3+2	40-80g	376g	
Tenesa Feeder	WJ-TNF39080	3,90m	136cm	3+2	40-80g	442g	
Tenesa Feeder	WJ-TNF330100	3,30m	116cm	3+2	50-100g	337g	
Tenesa Feeder	WJ-TNF360100	3,60m	126cm	3+2	50-100g	381g	
Tenesa Feeder	WJ-TNF390100	3,90m	136cm	3+2	50-100g	449g	
Tenesa Feeder	WJ-TNF330120	3,30m	116cm	3+2	50-120g	355g	
Tenesa Feeder	WJ-TNF360120	3,60m	126cm	3+2	50-120g	410g	
Tenesa Feeder	WJ-TNF390120	3,90m	136cm	3+2	50-120g	459g	



METHOD FEEDER Wędziska do łowienia na zestawy z koszykiem zanętowym. W ofercie szeroka gama modeli w różnych przedziałach ciężaru rzutowego.

	N	K	↔	⊗	↗	Ⓞ	Ⓜ
Tenesa Method Feeder	WJ-TNL30050	3,00m	106cm	3+2	20-50g	267g	
Tenesa Method Feeder	WJ-TNL33060	3,30m	116cm	3+2	20-60g	293g	
Tenesa Method Feeder	WJ-TNL36060	3,60m	126cm	3+2	20-60g	356g	



WINKLEPICKER Lżejsza wersja wędziska z drgającą szczytówką.

	N	K	↔	⊗	↗	Ⓞ	Ⓜ
Tenesa Winklepicker	WJ-TNW30030	3,00m	155cm	2+2	10-30g	294g	
Tenesa Winklepicker	WJ-TNW27040	2,70m	140cm	2+2	10-40g	263g	
Tenesa Winklepicker	WJ-TNW30040	3,00m	155cm	2+2	10-40g	315g	



TELE FEEDER Teleskopowa wersja wędziska z drgającą szczytówką.

	N	K	↔	⊗	↗	Ⓞ	Ⓜ
Tenesa Tele Feeder	WJ-TNU30060	3,00m	101cm	4+2	20-60g	314g	
Tenesa Tele Feeder	WJ-TNU33070	3,30m	102cm	4+2	20-70g	339g	
Tenesa Tele Feeder	WJ-TNU36080	3,60m	111cm	4+2	30-80g	382g	

TENESA Teleskopowe bez przelotek



TENESA ALPHA POLE



TENESA GAMA POLE

ALPHA POLE, GAMA POLE Klasyczne baty do łowienia metodą spławikową. W modelu Gama zastosowano elementy z włókna węglowego.

	N	K	↔	⊗	↻	Ⓢ
Tenesa Alpha Pole	WJ-TNP300A	3,00m	114cm	3	125g	
Tenesa Alpha Pole	WJ-TNP400A	4,00m	114cm	4	245g	
Tenesa Alpha Pole	WJ-TNP500A	5,00m	114cm	5	370g	
Tenesa Alpha Pole	WJ-TNP600A	6,00m	114cm	6	523g	
Tenesa Gama Pole	WJ-TNK400	3,90m	121cm	4	162g	
Tenesa Gama Pole	WJ-TNK500	4,90m	121cm	5	259g	
Tenesa Gama Pole	WJ-TNK600	5,90m	121cm	6	360g	
Tenesa Gama Pole	WJ-TNK700	6,90m	121cm	7	436g	

TENESA Bolonki



TENESA ALPHA BOLO



TENESA BETA BOLO



TENESA GAMA BOLO



ALPHA BOLO, BETA BOLO, GAMA BOLO Relatywnie długie wędziska do łowienia spławikową metodą bolońską.

	N	K	↔	⊗	↻	Ⓢ	Ⓣ
Tenesa Alpha Bolo	WJ-TNB400A	4,00m	120cm	4	3-15g	274g	
Tenesa Alpha Bolo	WJ-TNB500A	5,00m	123cm	5	3-15g	416g	
Tenesa Beta Bolo	WJ-TNB500B	5,00m	116cm	5	3-15g	421g	
Tenesa Gama Bolo	WJ-TNG400	3,85m	123cm	4	3-20g	183g	
Tenesa Gama Bolo	WJ-TNG500	4,85m	124cm	5	3-20g	295g	
Tenesa Gama Bolo	WJ-TNG600	5,85m	125cm	6	3-20g	406g	

TENESA Teleskopowe gruntowe



TENESA TELE BREAM TX

TELE BREAM TX, TELE GROUND Wędki adresowane do łowienia gruntowego i spławikowego na średnio ciężkie zestawy. W modelu TX zastosowano elementy z włókna węglowego. Polecamy do łowienia leszczy i linów.



TENESA TELE GROUND

	N	K	↔	⊗	↻	Ⓢ	Ⓣ
Tenesa Tele Bream TX	WJ-TNB36040	3,60m	72cm	7	10-40g	313g	
Tenesa Tele Ground	WJ-TNG30060	3,00m	74cm	6	20-60g	360g	
Tenesa Tele Ground	WJ-TNG33060	3,30m	75cm	7	20-60g	410g	
Tenesa Tele Ground	WJ-TNG36060	3,60m	75cm	7	20-60g	470g	

TENESA Teleskopowe splotnikowe



TENESA TELE SLIM



TENESA TELE FLOAT



TENESA TELE STELLA



TELE FLOAT, TELE SLIM, TELE STELLA Grupa eleganckich, relatywnie lekkich i wygodnych w transporcie wędek teleskopowych z przelotkami w ramach SLIM TITANIUM OXIDE. Wędki stworzone zostały z myślą o łowieniu płoci, leszczy, karasi oraz linów na zestawy splotnikowe. Innowacyjny blank modelu TELE STELLA opracowany został na bazie mix-carbon, łącząc w sobie zalety włókien węglowych oraz szklanych. Dzięki temu gwarantuje niską wagę, wysoką wytrzymałość oraz elastyczność konstrukcji podczas holu. Dodatkowo zastosowaliśmy odchudzoną rękojęść, nowoczesny design znany z pozostałych wędek rodziny TENESA. Szeroki wybór długości oraz ciężarów wyrzutowych umożliwia wędkarzowi dopasowanie wędziska do łowiska oraz panujących warunków.

	N	K	🏠	🏪	🏬	🏭	🏩
Tenesa Tele Float	WJ-TNE33015	3,30m	97cm	4	3-15g	207g	
Tenesa Tele Float	WJ-TNE36015	3,60m	105cm	4	3-15g	236g	
Tenesa Tele Float	WJ-TNE39015	3,90m	107cm	4	3-15g	248g	
Tenesa Tele Slim	WJ-TNT30030	3,00m	74cm	6	10-30g	222g	
Tenesa Tele Slim	WJ-TNT33030	3,30m	75cm	7	10-30g	313g	
Tenesa Tele Slim	WJ-TNT36030	3,60m	75cm	7	10-30g	386g	
Tenesa Tele Slim	WJ-TNT30040	3,00m	74cm	6	10-40g	245g	
Tenesa Tele Slim	WJ-TNT33040	3,30m	75cm	7	10-40g	278g	
Tenesa Tele Slim	WJ-TNT36040	3,60m	75cm	7	10-40g	386g	
Tenesa Tele Stella	WJ-TNS33025	3,30m	77cm	6	5-25g	174g	
Tenesa Tele Stella	WJ-TNS36025	3,60m	77cm	6	5-25g	200g	
Tenesa Tele Stella	WJ-TNS39025	3,90m	80cm	7	5-25g	251g	
Tenesa Tele Stella	WJ-TNS42025	4,20m	80cm	7	5-25g	262g	
Tenesa Tele Stella	WJ-TNS33030	3,30m	76cm	6	10-30g	207g	
Tenesa Tele Stella	WJ-TNS36030	3,60m	77cm	6	10-30g	213g	
Tenesa Tele Stella	WJ-TNS39030	3,90m	78cm	7	10-30g	273g	
Tenesa Tele Stella	WJ-TNS42030	4,20m	78cm	7	10-30g	290g	
Tenesa Tele Stella	WJ-TNS33040	3,30m	77cm	6	10-40g	186g	
Tenesa Tele Stella	WJ-TNS36040	3,60m	77cm	6	10-40g	215g	
Tenesa Tele Stella	WJ-TNS39040	3,90m	80cm	7	10-40g	272g	
Tenesa Tele Stella	WJ-TNS42040	4,20m	80cm	7	10-40g	283g	

TENESA Teleskopowe krótkie składy



TENESA TELE TRAVEL



TENESA TELE TRIP

TELE TRAVEL, TELE TRIP Popularne wędkie teleskopowe o uniwersalnym przeznaczeniu. Relatywnie krótka, wygodna w transporcie długość po złożeniu.



	N	K	🏠	🏪	🏬	🏭	🏩
Tenesa Tele Travel	WJ-TNN21025	2,10m	54cm	5	5-25g	150g	
Tenesa Tele Travel	WJ-TNN24025	2,40m	56cm	6	5-25g	194g	
Tenesa Tele Travel	WJ-TNN27025	2,70m	59cm	6	5-25g	207g	
Tenesa Tele Travel	WJ-TNN24040	2,40m	60cm	6	10-40g	230g	
Tenesa Tele Travel	WJ-TNN27040	2,70m	65cm	6	10-40g	275g	
Tenesa Tele Trip	WJ-TNX30030	3,00m	62cm	7	10-30g	277g	
Tenesa Tele Trip	WJ-TNX33030	3,30m	67cm	7	10-30g	297g	
Tenesa Tele Trip	WJ-TNX36030	3,60m	68cm	8	10-30g	379g	
Tenesa Tele Trip	WJ-TNX30040	3,00m	66cm	7	10-40g	300g	
Tenesa Tele Trip	WJ-TNX33040	3,30m	66cm	7	10-40g	335g	
Tenesa Tele Trip	WJ-TNX36040	3,60m	69cm	8	10-40g	417g	
Tenesa Tele Trip	WJ-TNX39040	3,90m	71cm	8	10-40g	445g	
Tenesa Tele Trip	WJ-TNX30060	3,00m	62cm	7	20-60g	320g	
Tenesa Tele Trip	WJ-TNX33060	3,30m	69cm	7	20-60g	344g	
Tenesa Tele Trip	WJ-TNX36060	3,60m	70cm	8	20-60g	446g	



Happy Weekend

Seria wędek i gotowych zestawów wędkarskich adresowanych do wędkarzy szukających sprzętu do rekreacyjnego łowienia. Wędziska zostały wykonane z kompozytów z przewagą włókna szklanego. Solidna, trwała konstrukcja blanków pozwala na wyholowanie całkiem sporych okazów ryb. Polecamy nie tylko wędkarzom amatorom zaczynającym wędkarską przygodę.

HAPPY WEEKEND Spinningi



SPINNINGI Dwuczęściowe wędkę dedykowane do różnych odmian wędkarstwa spinningowego. W ofercie modele o długości 2,10, 2,40 oraz 2,70 m przy ciężarze rzutowym od 10 do 30 g. Wyposażone w klasyczny uchwyt kołowrotka oraz rękojeść z pianki EVA.

N	K	↔	⊗	↻	⊕	⌚	Ⓜ
Happy Weekend Spin	WJ-HWS21030	2,10m	110cm	2	10-30g	178g	Ⓜ
Happy Weekend Spin	WJ-HWS24030	2,40m	126cm	2	10-30g	241g	Ⓜ
Happy Weekend Spin	WJ-HWS27030	2,70m	139cm	2	10-30g	261g	Ⓜ

HAPPY WEEKEND Teleskopowe bez przelotek



TELESKOPOWE BEZ PRZELOTEK Wędziska typu bat do łowienia na zestaw ze szałwikiem. Popularne długości: 3, 4, 5 oraz 6 m sprawdzają się przy łowieniu płoci, leszczy i karasi w różnych łowiskach.

N	K	↔	⊗	↻	⌚
Happy Weekend Pole	WJ-HWP300	3,00m	115cm	3	117g
Happy Weekend Pole	WJ-HWP400	4,00m	115cm	4	223g
Happy Weekend Pole	WJ-HWP500	5,00m	115cm	5	346g
Happy Weekend Pole	WJ-HWP600	6,00m	115cm	6	500g



HAPPY WEEKEND Teleskopowe bez przelotek – zestaw



TELESKOPOWE BEZ PRZELOTOK – ZESTAW Zestawy spławikowe dla początkujących lub zaawansowanych wędkarzy, którzy szukają gotowych rozwiązań. Odpowiednio dobrana wędka oraz gotowy zestaw składający się z drabinki z haczykiem, spławikiem i żyłką, pozwolą oszczędzić cenny czas nad wodą.

	N	K	↔	⊗	↗	Ⓜ
Happy Weekend Pole - zestaw	WJ-HWA300TP	3,00m	118cm	3	118g	
Happy Weekend Pole - zestaw	WJ-HWA400TP	4,00m	118cm	4	235g	
Happy Weekend Pole - zestaw	WJ-HWA500TP	5,00m	118cm	5	374g	

HAPPY WEEKEND Bolonki



BOLONKI Linia klasycznych bolonek, które sprawdzą się przy łowieniu płoci, leszczy oraz ryb karpiowatych. Standardowe długości: 4 oraz 5 m zapewnią odpowiedni komfort podczas wędkowania z użyciem zestawu do łowienia metodą bolońską.

	N	K	↔	⊗	↗	Ⓜ
Happy Weekend Bolo	WJ-HWB400	4,00m	123cm	4	3-15g	258g
Happy Weekend Bolo	WJ-HWB500	5,00m	125cm	5	3-15g	409g

HAPPY WEEKEND Teleskopowe



TELESKOPOWE Linia wędek teleskopowych o uniwersalnym przeznaczeniu w najpopularniejszych długościach od 2,10 do 3,60 m przy ciężarach wyrzutowych 5–25 g oraz 10–40 g. Polecamy szczególnie wędkarzom, którzy dużo podróżują. Krótkie składy i teleskopowa konstrukcja zapewniają łatwy i wygodny transport.

	N	K	↔	⊗	↗	Ⓜ
Happy Weekend Tele	WJ-HWT21025	2,10m	55cm	5	5,25g	147g
Happy Weekend Tele	WJ-HWT24025	2,40m	57cm	6	5-25g	190g
Happy Weekend Tele	WJ-HWT27025	2,70m	62cm	6	5-25g	194g
Happy Weekend Tele	WJ-HWT30025	3,00m	65cm	7	5-25g	274g
Happy Weekend Tele	WJ-HWT33025	3,30m	62cm	7	5-25g	298g
Happy Weekend Tele	WJ-HWT36025	3,60m	72cm	8	5-25g	358g
Happy Weekend Tele	WJ-HWT27040	2,70m	67cm	6	10-40g	207g
Happy Weekend Tele	WJ-HWT30040	3,00m	69cm	7	10-40g	291g
Happy Weekend Tele	WJ-HWT33040	3,30m	72cm	7	10-40g	320g
Happy Weekend Tele	WJ-HWT36040	3,60m	67cm	8	10-40g	380g

HAPPY WEEKEND Teleskopowe – zestaw



TELESKOPOWE – ZESTAW Seria gotowych, uniwersalnych zestawów wędkarskich, składających się z wędki oraz kołowrotka z nawiniętą żyłką w rozmiarze 0,22 mm. Dedykowane dla wędkarzy ceniących sobie kompaktowe rozwiązania, które pozwolą na spontaniczne, weekendowe wypadki wędkarskie z rodziną.

	N	K	↔	⊗	↗	Ⓜ
Happy Weekend Tele - zestaw	WJ-HWA21025	2,10m	54cm	5	5,25g	377g
Happy Weekend Tele - zestaw	WJ-HWA24025	2,40m	55cm	6	5-25g	420g
Happy Weekend Tele - zestaw	WJ-HWA27025	2,70m	60cm	6	5-25g	424g
Happy Weekend Tele - zestaw	WJ-HWA30040	3,00m	67cm	7	10-40g	504g



Zaffira Obszerna seria wędek obejmująca ponad 100 różnych pozycji, z wyraźnie zaznaczonym udziałem wędek teleskopowych. W konstrukcji blanków wykorzystano materiały kompozytowe z przewagą włókna szklanego i żywicy epoksydowych. W modelach oznaczonych literami TX został powiększony udział włókna węglowego. Blanki uzbrojone przelotkami TITANIUM OXIDE i SLIM TITANIUM OXIDE.

ZAFFIRA Spinningi



SPINNING RT Oferta wędek spinningowych w najpopularniejszych długościach, pozwalających na łowienie z łódki lub brzegu. Dostępne przedziały ciężarów rzutowych pozwalają na dobranie wędziska do gramatury przynęty oraz gatunku ryby.



N	K	↔	✂	↶	Ⓢ	Ⓜ	📏
Zaffira Spinning RT	WJ-ZFS21020RT	2,10m	110cm	2	5-20g	164g	📏
Zaffira Spinning RT	WJ-ZFS24025RT	2,40m	125cm	2	5-25g	214g	📏
Zaffira Spinning RT	WJ-ZFS27025RT	2,70m	141cm	2	5-25g	231g	📏
Zaffira Spinning RT	WJ-ZFS21030RT	2,10m	110cm	2	10-30g	197g	📏
Zaffira Spinning RT	WJ-ZFS24040RT	2,40m	125cm	2	10-40g	225g	📏
Zaffira Spinning RT	WJ-ZFS27040RT	2,70m	141cm	2	10-40g	243g	📏
Zaffira Spinning RT	WJ-ZFS21045RT	2,10m	110cm	2	10-45g	195g	📏
Zaffira Spinning RT	WJ-ZFS24060RT	2,40m	125cm	2	20-60g	223g	📏
Zaffira Spinning RT	WJ-ZFS27060RT	2,70m	141cm	2	20-60g	275g	📏
Zaffira Spinning RT	WJ-ZFS27090RT	2,70m	141cm	2	30-90g	292g	📏



SPINNING TX Spinningi z podwyższoną proporcją udziału włókna węglowego. Szybsza akcja w porównaniu z podstawowymi modelami.

N	K	↔	✂	↶	Ⓢ	Ⓜ	📏
Zaffira Spinning TX	WJ-ZFR24020	2,40m	124cm	2	5-20g	198g	📏
Zaffira Spinning TX	WJ-ZFR27020	2,70m	140cm	2	5-20g	247g	📏
Zaffira Spinning TX	WJ-ZFR24030	2,40m	124cm	2	10-30g	197g	📏
Zaffira Spinning TX	WJ-ZFR27030	2,70m	140cm	2	10-30g	248g	📏
Zaffira Spinning TX	WJ-ZFR27040	2,70m	140cm	2	10-40g	276g	📏





ZAFFIRA Spinningi wklejanki



JIG SPIN RT Wędki spinningowe z wklejaną końcówką z pełnego włókna. Polecamy do łowienia drapieżników na miękkie przynęty gumowe.

	N	K	↺	↻	↻	Ⓜ	Ⓜ	Ⓜ
Zaffira Jig Spin RT	WJ-ZFJ21012RT	2,10m	108cm	2	3-12g	172g	G	
Zaffira Jig Spin RT	WJ-ZFJ24015RT	2,40m	124cm	2	3-15g	194g	G	
Zaffira Jig Spin RT	WJ-ZFJ27015RT	2,70m	140cm	2	3-15g	233g	G	



ZAFFIRA Sumowe



CATFISH RT Bardzo mocne wędziska, przygotowane do najbardziej ekstremalnych obciążeń. Polecamy do łowienia wielkich sumów.

	N	K	↺	↻	↻	Ⓜ	Ⓜ	Ⓜ
Zaffira Catfish RT	WJ-ZFH270550RT	2,70m	140cm	2	up to 550g	505g		
Zaffira Catfish RT	WJ-ZFH300550RT	3,00m	160cm	2	up to 550g	535g		



CATFISH MAX Uniwersalne wędki sumowe. Wersja „MAX” to wzmocniony blank o ciężarze wyrzutowym do 450 g, wytrzymały uchwyt i dobrej klasy przelotki. Bezkompromisowe wędzisko z dużym zapasem mocy, stworzone z myślą o największych drapieżnikach naszych wód.

	N	K	↺	↻	↻	Ⓜ	Ⓜ	Ⓜ
Zaffira Catfish Max	WJ-ZFZ270450	2,70m	141cm	2	up to 450g	450g		
Zaffira Catfish Max	WJ-ZFZ300450	3,00m	155cm	2	up to 450g	492g		

ZAFFIRA Karpіówki



CARP Wędziska karpіowe w trzech składach. Najpopularniejsze długości i krzywe ugięcia, pozwalające dostosować wędkę do charakterystyki łowiska. Solidne blanki z zapasem mocy.

	N	K	↔	⊗	↗	⊕	□	⌂
Zaffira Carp	WJ-ZFC330300	3,30m	117cm	3	3,00lbs	30mm	368g	
Zaffira Carp	WJ-ZFC360300	3,60m	127cm	3	3,00lbs	30mm	423g	
Zaffira Carp	WJ-ZFC390300	3,90m	136cm	3	3,00lbs	30mm	505g	
Zaffira Carp	WJ-ZFC330350	3,30m	117cm	3	3,50lbs	30mm	390g	
Zaffira Carp	WJ-ZFC360350	3,60m	127cm	3	3,50lbs	30mm	442g	
Zaffira Carp	WJ-ZFC390350	3,90m	136cm	3	3,50lbs	30mm	544g	



CARP GROUND Wersja wędek karpіowych w trzech składach, z zastosowaniem rękojeści z klasycznego korka. Krzywa ugięcia 3,00 lbs zapewnią moc i osiągnięcie celnych, dalekich rzutów.

	N	K	↔	⊗	↗	⊕	□	⌂
Zaffira Carp Ground	WJ-ZFA330300	3,30m	116cm	3	3,00lbs	30mm	403g	
Zaffira Carp Ground	WJ-ZFA360300	3,60m	127cm	3	3,00lbs	30mm	445g	



TELE CARP RT Teleskopowa wersja wędek karpіowych. Alternatywne zastosowanie w innych metodach łowienia związanych z użyciem cięższych zestawów.

	N	K	↔	⊗	↗	⊕	□	⌂
Zaffira Tele Carp RT	WJ-ZFD27080RT	2,70m	85cm	4	30-80g	20mm	245g	
Zaffira Tele Carp RT	WJ-ZFD30080RT	3,00m	87cm	5	30-80g	20mm	286g	
Zaffira Tele Carp RT	WJ-ZFD33080RT	3,30m	88cm	5	30-80g	20mm	302g	
Zaffira Tele Carp RT	WJ-ZFD36080RT	3,60m	89cm	6	30-80g	30mm	405g	
Zaffira Tele Carp RT	WJ-ZFD330100RT	3,30m	87cm	5	40-100g	20mm	337g	
Zaffira Tele Carp RT	WJ-ZFD360100RT	3,60m	88cm	6	40-100g	30mm	436g	
Zaffira Tele Carp RT	WJ-ZFD390100RT	3,90m	88cm	6	40-100g	30mm	454g	



TELE CARP TX Teleskopowe karpіówki z podwyższonym udziałem włókna węglowego.

	N	K	↔	⊗	↗	⊕	□	⌂
Zaffira Tele Carp TX	WJ-ZFY30070	3,00m	69cm	6	20-70g	30mm	222g	
Zaffira Tele Carp TX	WJ-ZFY33070	3,30m	72cm	6	20-70g	30mm	285g	
Zaffira Tele Carp TX	WJ-ZFY36070	3,60m	74cm	7	20-70g	30mm	340g	



ZAFFIRA z drgającą szczytówką



FEEDER RT Wędki do połowów z zastosowaniem koszyczków zanętowych lub sprężyn. Dostępne w najpopularniejszych długościach i ciężarach rzutowych. Czułe, wymienne szczytówki pokażą każde branie.



	N	K	↔	⊗	↻	Ⓞ	⌂
Zaffire Feeder RT	WJ-ZFI33080	3,30m	116cm	3+2	40-80g	331g	
Zaffire Feeder RT	WJ-ZFI36080	3,60m	126cm	3+2	40-80g	376g	
Zaffire Feeder RT	WJ-ZFI39080	3,90m	136cm	3+2	40-80g	442g	
Zaffire Feeder RT	WJ-ZFI330100	3,30m	116cm	3+2	50-100g	337g	
Zaffire Feeder RT	WJ-ZFI360100	3,60m	126cm	3+2	50-100g	381g	
Zaffire Feeder RT	WJ-ZFI390100	3,90m	136cm	3+2	50-100g	449g	
Zaffire Feeder RT	WJ-ZFI330120	3,30m	116cm	3+2	50-120g	355g	
Zaffire Feeder RT	WJ-ZFI360120	3,60m	126cm	3+2	50-120g	410g	
Zaffire Feeder RT	WJ-ZFI390120	3,90m	136cm	3+2	50-120g	459g	



METHOD FEEDER RT Specjalistyczne wędziska do połowów z zastosowaniem techniki METHOD FEEDER. Bardzo wytrzymałe blanki, dostępne w trzech długościach. Możliwość wyboru dwóch szczytówek o różnych parametrach, co pozwala dostosować czułość do warunków na wodzie i zastosowanego zestawu.



	N	K	↔	⊗	↻	Ⓞ	⌂
Zaffira Method Feeder RT	WJ-ZFI30050	3,00m	106cm	3+2	20-50g	267g	
Zaffira Method Feeder RT	WJ-ZFI33060	3,30m	116cm	3+2	20-60g	293g	
Zaffira Method Feeder RT	WJ-ZFI36060	3,60m	126cm	3+2	20-60g	356g	



WINKLEPICKER RT Klasyczne wędki z drgającą szczytówką. Skrócona długość i wymienne szczytówki o różnych parametrach to ich cechy charakterystyczne. Doskonale sprawdzą się przy gruntowym łowieniu białej ryby.



	N	K	↔	⊗	↻	Ⓞ	⌂
Zaffira Winklepicker RT	WJ-ZFW30030RT	3,00m	155cm	2+2	10-30g	294g	

ZAFFIRA Teleskopowe z drgającą szczytówką



TELE FEEDER RT Teleskopowa wersja wędzisk do połowów gruntowych z zastosowaniem koszyczka lub sprężyny zanętowej. W zestawie dwie wymienne szczytówki o różnych parametrach. Krótka długość po złożeniu ułatwia transport.



	N	K	↔	⊗	↻	Ⓞ	⌂
Zaffira Tele Feeder RT	WJ-ZFU33070RT	3,30m	102cm	4+2	20-70g	339g	
Zaffira Tele Feeder RT	WJ-ZFU36080RT	3,60m	111cm	4+2	30-80g	382g	

ZAFFIRA Match



MATCH Wędziska szaławikowe do stosowania angielskiej metody odlegosciowej. Smukly blank i gęsto rozmieszczone przelotki o malej srednicy oczka. Możliwość wyrzucenia zestawu szaławikowego na dużą odległość.

	N	K	↔	⊗	↗	Ⓢ	Ⓜ
Zaffira Match TX		WJ-ZFM360	3,60m	126cm	3	5-20g	285g
Zaffira Match TX		WJ-ZFM390	3,90m	136cm	3	5-20g	337g

ZAFFIRA Baty



POLE RT Wędki teleskopowe do rekreacyjnych połowów szaławikowych. Akcja oraz waga zapewnią komfortowe łowienie takich ryb jak płotki, wzdręgi, karasie, leszcze, liny.

	N	K	↔	⊗	↗	Ⓢ	Ⓜ
Zaffira Pole RT		WJ-ZFO300	3,00m	114cm	3	125g	
Zaffira Pole RT		WJ-ZFO400	4,00m	114cm	4	245g	
Zaffira Pole RT		WJ-ZFO500	5,00m	114cm	5	370g	
Zaffira Pole RT		WJ-ZFO600	6,00m	114cm	6	523g	



TELE POLE TX Wersja szaławikowego bata z zastosowaniem włókna węglowego. Atrakcyjna waga, przyjemna praca blanku, idealne do łowienia białej ryby.

	N	K	↔	⊗	↗	Ⓢ	Ⓜ
Zaffira Tele Pole TX		WJ-ZFK400	4,00m	127cm	4	208g	
Zaffira Tele Pole TX		WJ-ZFK500	4,90m	127cm	5	296g	
Zaffira Tele Pole TX		WJ-ZFK600	5,90m	127cm	6	460g	
Zaffira Tele Pole TX		WJ-ZFK700	6,90m	127cm	7	580g	



ZAFFIRA Bolonki



BOLOGNESE RT Bolonki o klasycznych długościach i solidnych blankach. Zastosowanie lekkich przelotek dodaje komfortu podczas łowienia.

	N	K	↔	⊗	↗	Ⓢ	Ⓜ
Zaffira Bolognese RT		WJ-ZFZ400	3,90m	120cm	4	3-15g	273g
Zaffira Bolognese RT		WJ-ZFZ500	4,90m	123cm	5	3-15g	425g



TELE BOLO TX Wersja ZAFFIRA BOLOGNESE z zastosowaniem włókna węglowego. Wyraźnie wysmuklony blank i szybsza akcja w porównaniu z podstawowym modelem.

	N	K	↔	⊗	↗	Ⓢ	Ⓜ
Zaffira Tele Bolo TX		WJ-ZFG400	3,80m	127cm	4	3-15g	244g
Zaffira Tele Bolo TX		WJ-ZFG500	4,80m	128cm	5	3-15g	328g
Zaffira Tele Bolo TX		WJ-ZFG600	5,80m	129cm	6	3-15g	449g

ZAFFIRA Teleskopowe



TELE FLOAT RT Klasyczne flotówki do połowów spławikowych. Polecamy do rekreacyjnego, lżejszego łowienia białej ryby.

	N	K	↔	⊗	↻	Ⓜ	🏠
Zaffira Tele Float RT	WJ-ZFE33015RT	3,30m	97cm	4	3-15g	207g	
Zaffira Tele Float RT	WJ-ZFE36015RT	3,60m	105cm	4	3-15g	236g	
Zaffira Tele Float RT	WJ-ZFE39015RT	3,90m	107cm	4	3-15g	248g	



TELE SLIM Szeroka grupa wędek teleskopowych z przelotkami, charakteryzująca się wyraźnie wysmuklonymi blankami. Dwa przedziały ciężaru rzutowego: do 30 g i do 40 g.

	N	K	↔	⊗	↻	Ⓜ	🏠
Zaffira Tele Slim	WJ-ZFT30030	3,00m	69cm	6	10-30g	276g	
Zaffira Tele Slim	WJ-ZFT33030	3,30m	69cm	7	10-30g	300g	
Zaffira Tele Slim	WJ-ZFT36030	3,60m	70cm	7	10-30g	321g	
Zaffira Tele Slim	WJ-ZFT30040	3,00m	69cm	6	10-40g	286g	
Zaffira Tele Slim	WJ-ZFT33040	3,30m	69cm	7	10-40g	310g	
Zaffira Tele Slim	WJ-ZFT36040	3,60m	70cm	7	10-40g	333g	



TELE BREAM TX Uniwersalne wędkę teleskopowe do połowów spławikowych lub gruntowych. Dobrze wyważone i lekkie dzięki zastosowaniu włókna węglowego. Polecamy do połowu leszczy, linów i dużych płoci.

	N	K	↔	⊗	↻	Ⓜ	🏠
Zaffira Tele Bream TX	WJ-ZFB39040	3,90m	77cm	7	10-40g	390g	



TELE TRAVEL RT Wersja teleskopowego wędziska o wyraźnie zwiększonej ilości składów i skróconej długości po złożeniu. Zapewnia podróżującym wędkarzom wygodę w transporcie. Parametry umożliwiają uniwersalne zastosowanie wędziska.

	N	K	↔	⊗	↻	Ⓜ	🏠
Zaffira Tele Travel RT	WJ-ZFN21025RT	2,10m	54cm	5	5-25g	150g	
Zaffira Tele Travel RT	WJ-ZFN24025RT	2,40m	56cm	6	5-25g	194g	
Zaffira Tele Travel RT	WJ-ZFN27025RT	2,70m	59cm	6	5-25g	207g	
Zaffira Tele Travel RT	WJ-ZFN24040RT	2,40m	60cm	6	10-40g	230g	
Zaffira Tele Travel RT	WJ-ZFN27040RT	2,70m	65cm	6	10-40g	275g	



TELE GROUND Teleskopowe wędkę dedykowane połowom gruntowym. Smukły i wytrzymały blank umożliwia wyholowanie dużej ryby. Polecamy do łowienia karpia i dużych leszczy.

	N	K	↔	⊗	↻	Ⓜ	🏠
Zaffira Tele Ground	WJ-ZFG30060	3,00m	69cm	6	20-60g	360g	
Zaffira Tele Ground	WJ-ZFG33060	3,30m	73cm	7	20-60g	410g	
Zaffira Tele Ground	WJ-ZFG36060	3,60m	78cm	7	20-60g	470g	



TELE TRIP RT Kolejna wersja teleskopowego wędziska dla podróżujących wędkarzy, ceniących szczególnie rekreacyjne łowienie. Mała długość po złożeniu i szeroki zakres parametrów pozwalających na dostosowanie wędki do metody połowu i wymagań wędkarza.

	N	K	↔	⊗	↻	Ⓜ	🏠
Zaffira Tele Trip RT	WJ-ZFX30030RT	3,00m	62cm	7	10-30g	277g	
Zaffira Tele Trip RT	WJ-ZFX33030RT	3,30m	67cm	7	10-30g	297g	
Zaffira Tele Trip RT	WJ-ZFX36030RT	3,60m	68cm	8	10-30g	379g	
Zaffira Tele Trip RT	WJ-ZFX39030RT	3,90m	71cm	8	10-30g	404g	
Zaffira Tele Trip RT	WJ-ZFX30040RT	3,00m	66cm	7	10-40g	300g	
Zaffira Tele Trip RT	WJ-ZFX33040RT	3,30m	66cm	7	10-40g	335g	
Zaffira Tele Trip RT	WJ-ZFX36040RT	3,60m	69cm	8	10-40g	417g	
Zaffira Tele Trip RT	WJ-ZFX39040RT	3,90m	71cm	8	10-40g	445g	
Zaffira Tele Trip RT	WJ-ZFX30060RT	3,00m	62cm	7	20-60g	320g	
Zaffira Tele Trip RT	WJ-ZFX33060RT	3,30m	69cm	7	20-60g	344g	
Zaffira Tele Trip RT	WJ-ZFX36060RT	3,60m	70cm	8	20-60g	446g	



Dobry, niezawodny kołowrotek to serce każdego spinningowego i gruntowego zestawu wędkarskiego. O ile w przypadku metody spławikowej klasyczne formy łowienia polegają na wykorzystaniu długich wędzisk bez przelotek i bez kołowrotka, o tyle praktycznie w każdej innej metodzie kołowrotek jest niezastąpiony, bez niego po prostu nie możemy łowić.

W kołowrotku kluczowe znaczenie odgrywa koncepcja konstrukcji mechanizmu, jakość materiałów i dopasowanie poszczególnych elementów. System nawoju żyłki na szpulę ma bezpośredni wpływ na dystans i celność rzutów. Z kolei odpowiednio skonstruowany, precyzyjny hamulec pozwala wędkarzowi na skuteczny hol bardzo dużych ryb przy wykorzystaniu delikatnego sprzętu. Inne zadania stoją przed mniejszymi kołowrotkami do łowienia na lżejsze zestawy, inaczej muszą być przygotowane duże kołowrotki do łowienia w morzu na bardzo ciężkie przynęty. W trakcie prac nad przygotowaniem naszej oferty kołowrotek szczególną uwagę przywiązywaliśmy do jakości zastosowanych materiałów. Przyświecał nam jeden cel – zapewnienie wędkarzowi maksymalnego komfortu podczas łowienia. W ofercie szeroka gama kołowrotek spinningowych, gruntowych, morskich, muchowych oraz multiplikatory.

JAXON SERINUS



SERINUS GTX



SERINUS GTX MATCH



SERINUS GTX Zaprojektowany w nowoczesnym stylu, nasz flagowy model kołowrotka spinningowego. Z zewnątrz intriguje swoim dynamicznym i innowacyjnym wyglądem, a wewnątrz kryje prawdziwą inżynierską precyzję. Kołowrotek posiada ażurowy rotor, oś główną ze stali nierdzewnej oraz wysokiej jakości łożyska. Płynnie działający mechanizm został zamknięty w metalowym korpusie z elementami z włókna węglowego. Dużą zaletą jest wysokie przełożenie 5,8:1, pozwalające na bardzo szybkie i agresywne prowadzenie przynęty. Kołowrotek posiada szpulę główną z aluminium i taką samą w zapasie. Kołowrotki SERINUS są objęte przedłużoną, 5-letnią gwarancją.

Uwaga: prezentacja większego rozmiaru kołowrotka na stronie 64.

	N	↔	K	⚙️	⚙️	mm	👤	📦
Serinus GTX	200	KJ-SER200	8-OVC	5,8:1	0,22-218	1xAlu	263g	
Serinus GTX	300	KJ-SER300	8-OVC	5,8:1	0,25-185	1xAlu	291g	
Serinus GTX	400	KJ-SER400	8-OVC	5,8:1	0,30-175	1xAlu	309g	

JAXON BLACK STREAM



BLACK STREAM BSX



BLACK STREAM BSX MATCH



BLACK STREAM BSX Precyzyjnie spasowane, niezawodne kołowrotki do wędkowania w każdych warunkach. Szczególnie polecamy wędkarzom specjalizującym się w spinningu, w tym do bardzo wymagającej dla każdego mechanizmu metody łowienia na gumy i koguty w opadu. Większe rozmiary doskonale sprawdzą się w łowieniu feederowym. W konstrukcji mechanizmu, oprócz stali nierdzewnej i mosiądzu, wykorzystano stop duraluminium #7075 – najwyższej klasy materiał stosowany w silnikach samolotowych. Płynna, aksamitna akcja to wyróżniająca się cecha tego kołowrotka. W ofercie cztery podstawowe rozmiary od 100 do 400 oraz specjalna wersja z płytką szpulą Match. Możliwość zakupu dodatkowej szpuli zapasowej alu. Kołowrotki BLACK STREAM należą do najwyższej kategorii jakościowej i objęte są przedłużoną, 5-letnią gwarancją.

	N	↔	K	⚙️	⚙️	mm	👤	📦
Black Stream BSX	100	KJ-BSX100	8-OVC	5,2:1	0,18-190	0x	210g	
Black Stream BSX	200	KJ-BSX200	8-OVC	6,2:1	0,20-230	0x	257g	
Black Stream BSX Match	200M	KJ-BSX200M	8-OVC	6,2:1	0,18-150	0x	266g	
Black Stream BSX	300	KJ-BSX300	8-OVC	6,2:1	0,25-170	0x	265g	
Black Stream BSX	400	KJ-BSX400	8-OVC	6,2:1	0,30-230	0x	294g	
Black Stream BSX	100, 200, 200M, 300, 400	KJ-BSX...SS				Dodatkowa szpulka z duraluminium		

JAXON SAMSON



NEW!



SAMSON SMX



SAMSON SMX MATCH



SAMSON Zaawansowany konstrukcyjnie i technologicznie kołowrotek, dedykowany do ultralekkich i średnich zastosowań. Precyzyjny, wielołożyskowy mechanizm z górną regulacją hamulca. Drapieżny i elegancki design w grafitowo-czerwonej stylistyce. Odchudzony, lekki rotor wykonany z włókna węglowego. Wygodna, metalowa korbka stworzona w technologii CNC wkręcana bezpośrednio w korpus i mechanizm kołowrotka. Aluminiowa szpulka doskonale magazynuje ultracienkie plecionki i żyłki, dzięki czemu nasz kołowrotek to niezastąpiony partner w łowieniu pstrągów, okoni czy białorybu lekkimi zestawami. Większe modele sprawdzą się przy średnio-ciężkich zestawach na sandacza czy szczupaka. Objęte są przedłużonym, 5-letnim programem gwarancji.

	N		K		mm		
Samson SMX	100	KJ-SMS100	7-OWC	6,2:1	0,18 - 190m	0x	205g
Samson SMX	200	KJ-SMS200	7-OWC	6,2:1	0,23 - 200m	0x	210g
Samson SMX	300	KJ-SMS300	7-OWC	6,2:1	0,25 - 220m	0x	250g
Samson SMX Match	300M	KJ-SMS300M	7-OWC	6,2:1	0,18 - 175m	0x	260g



JAXON NEOX CARBON



NEOX CARBON



NEOX CARBON Rodzina kołowrotków spinningowych, w których korpus oraz rotor zostały wykonane w całości z włókna węglowego. Zastosowany materiał wpłynął znacząco na obniżenie wagi przy zachowaniu odpowiedniej sztywności bryły. Lekki rotor daje poczucie niesamowitej płynności w trakcie zwijania linki. Dopracowany i przemyślany mechanizm kołowrotka gwarantuje trwałość oraz dużą moc. Na wysoką estetykę wpływa szata graficzna w kolorystyce matowej czerni, połączona z czerwonymi detalami. Szeroki przedział rozmiarów obejmuje kołowrotki w wielkości od 100 do 400. Kołowrotki NEOX CARBON są objęte przedłużoną, 5-letnią gwarancją.

	N		K		mm		
Neox Carbon	100	KJ-NXC100	6-OWC	5,1:1	018-170	0x	198g
Neox Carbon	200	KJ-NXC200	6-OWC	5,1:1	0,20-160	0x	201g
Neox Carbon	300	KJ-NXC300	6-OWC	5,1:1	0,25-155	0x	222g
Neox Carbon	400	KJ-NXC400	6-OWC	5,1:1	0,27-170	0x	230g

JAXON COMFORT FEEDER



COMFORT FEEDER CFX



COMFORT FEEDER CFX Linia profesjonalnych kołowrotków stworzona z myślą o prawdziwych fanatykach feedera i method feedera. Elegancki, minimalistyczny design bazujący na ciemnych, grafitowych barwach. Przy projektowaniu tego modelu zastosowaliśmy najnowsze technologie oraz precyzyjny mechanizm wielołożyskowy z łożyskiem OWC, co zapewnia cichą i płynną pracę. Metalowa, gwintowana korbka, wykonana w technologii CNC, wkręcana jest bezpośrednio w korpus, co sprawia, że konstrukcja jest precyzyjnie spasowana i pozbawiona luzów. Zastosowanie przekładni ślimakowej umożliwia idealne ułożenie żyłki, co w efekcie poprawia długość i celność naszych rzutów. Lekka duraluminiowa szpulka wyposażona jest w dwa okrągłe metalowe klipsy do żyłki, w ofercie dostępne są rozmiary 350 i 450. Dodatkowo istnieje możliwość zakupu szpuli zapasowej. Kołowrotki Comfort Feeder objęte są przedłużoną, 5-letnią gwarancją.

	N		K		mm		
Comfort Feeder CFX	350	KJ-CMF350	7-OWC	4,6:1	0,20 - 200	0x	364 g
Comfort Feeder CFX	450	KJ-CMF450	7-OWC	4,6:1	0,27 - 230	0x	378 g
Comfort Feeder CFX	350, 450	KJ-CMF_SS				Dodatkowa szpulka z duraluminium	

JAXON KREON



KREON KX



KREON KX MATCH

KREON KX Seria kołowrotków o szerokim zastosowaniu, występująca w trzech rozmiarach, uzupełniona jednym modelem ze szpulą typu Match. Efektownie wykończone kołowrotki wyposażone w wysokiej jakości łożyska oraz korba z duraluminium, są gwarantem płynnej pracy. Precyzyjny hamulec pozwoli na szybką reakcję w trakcie holu dużych ryb. Polecamy do łowienia splotkowego oraz spinningowego.

N	W	K	L	P	mm	S	G
Kreon KX	200	KJ-KRX200	5-OWC	5,1:1	0,20-160	1x	219g
Kreon KX	300	KJ-KRX300	5-OWC	5,1:1	0,25-155	1x	240g
Kreon KX Match	300M	KJ-KRX300M	5-OWC	5,1:1	0,18-130	1x	235g
Kreon KX	400	KJ-KRX400	5-OWC	5,1:1	0,27-170	1x	247g

JAXON ELF METHOD FEEDER



ELF METHOD FEEDER

ELF METHOD FEEDER Linia kołowrotków stworzona z myślą o miłośnikach łowienia techniką Method Feeder. Górna regulacja hamulca pozwala na szybką reakcję w trakcie holu silnych ryb. Posiadają system perfekcyjnego nawoju żyłki oraz blokadę ruchu wstecznego. W zestawie znajduje się duraluminiowa szpula główna ze specjalnym, okrągłym klipsem oraz grafitowa szpula zapasowa. Trwała konstrukcja z wykorzystaniem wysokiej klasy łożysk, w tym łożyska oporowego OWC oraz metalowej korby zapewnia wysoką kulturę pracy naszych kołowrotków.

N	W	K	L	P	mm	S	G
Elf Method Feeder	300	KJ-EMF300	5-OWC	5,1:1	0,23-300	1x	276g
Elf Method Feeder	400	KJ-EMF400	5-OWC	5,1:1	0,28-270	1x	286g



JAXON FEEDER PRO



FEEDER PRO

FEEDER PRO Kołowrotek dedykowany do łowienia feederowego, w tym również do bardzo popularnej „metody”. Nowoczesny system nawoju żyłki z wykorzystaniem przekładni ślimakowej. Specjalnie dobrany, okrągły klips na szpuli ma duże znaczenie w wyrafinowanych połowach method feeder. Luksusowe wykończenie z wykorzystaniem metalowej korbki CNC. Możliwość zakupu dodatkowej, metalowej szpuli.

N	W	K	L	P	mm	S	G
Feeder Pro	300	KJ-FPR300	6-OWC	5,2:1	0,25-195	0x	330g
Feeder Pro	300, 400	KJ-FPR_SS	Dodatkowa szpula z duraluminium				

JAXON ANCHOR



NEW!



ANCHOR RX

ANCHOR Kołowrotek wyposażony w górną regulację hamulca oraz wielołożyskowy mechanizm z łożyskiem oporowym OWC. Nowoczesny wygląd łączy odcienie niebieskiego z czarnymi elementami. Aluminiowa szpulka oraz system blokady ruchu wstecznego pozwalają na precyzyjne łowienie w różnych warunkach. Różne rozmiary umożliwiają dobór odpowiedniego kołowrotka do wielu technik wędkarskich.

	N		K			mm		
Anchor RX	100	KJ-ANR100	5-OVC	5,2:1		018-230m	0x	240g
Anchor RX	200	KJ-ANR200	5-OVC	5,2:1		0,20-220m	0x	250g
Anchor RX	300	KJ-ANR300	5-OVC	5,2:1		0,25-215m	0x	270g
Anchor RX	400	KJ-ANR400	5-OVC	5,2:1		0,30-230m	0x	270g



JAXON HARMONY



HARMONY HTX

HARMONY HTX Nieszablony kołowrotek spinningowy, prezentujący wysoki standard wykonania. Korpus wzmocniony poprzez wykorzystanie metalowych osłon z duraluminium. Górny hamulec posiada szeroką regulację i bardzo dobrze spełnia swoje zadanie podczas holu walecznej ryby. HARMONY to kolejna nasza konstrukcja wykorzystująca ażurowy rotor i szpulę, które, poza dodaniem walorów estetycznych, wyraźnie zmniejszają wagę sprzętu. Tym, którzy cenią wygląd kołowrotka na równi z pracą mechanizmu, zwróci uwagę udana kolorystyka, łącząca czerń oraz niebieskie wstawki w żłobieniach metalowych elementów. W ofercie trzy klasyczne rozmiary od 100 do 300. Kołowrotki mają szpulę główną wykonaną z duraluminium oraz zapasową szpulę grafitową.

	N		K			mm		
Harmony HTX	100	KJ-HRM100	6-OVC	5,1:1		0,20-240	1x	246g
Harmony HTX	200	KJ-HRM200	6-OVC	5,1:1		0,23-220	1x	248g
Harmony HTX	300	KJ-HRM300	6-OVC	5,1:1		0,28-200	1x	275g

JAXON STYLUS



STYLUS SX



STYLUS SX MATCH

STYLUS SX Eleganckie kołowrotki z regulacją precyzyjnego hamulca na szpuli. W zależności od rozmiaru polecamy do spinningu, feedera i łowienia spławikowego. Nowoczesny, kompaktowy korpus z charakterystycznym ażurowym rotorem, obniżającym wagę kołowrotka. Solidny, dobrze wyważony mechanizm, gwarantujący komfort łowienia. W ofercie podstawowy rozmiar 300 i dwa modele z płytką szpulą Match.

	N		K			mm		
Stylus SX Match	200M	KJ-SXS200M	6-OVC	5,1:1		0,18-170	1x	245g
Stylus SX	300	KJ-SXS300	6-OVC	5,1:1		0,23-300	1x	281g
Stylus SX Match	300M	KJ-SXS300M	6-OVC	5,1:1		0,20-200	1x	282g



JAXON STARDUST



STARDUST SX

STARDUST SX Zaawansowane technologicznie kołowrotki skierowane do wymagających spinningistów. Metalowa korba wykonana w technologii CNC, wkręcana bezpośrednio w korpus kołowrotka. System mocowania korby pozwolił nam na zredukowanie luzów oraz usztywnienie konstrukcji kołowrotka. Wysokiej jakości mechanizm oraz łożyska najnowszej generacji gwarantują płynną i cichą pracę. Srebrny korpus kołowrotka został połączony z niebieskimi detalami nadającymi nowoczesnego charakteru. Precyzyjny hamulec przedni pozwoli na szybką reakcję podczas zrywów holowanych ryb. Kołowrotek występuje w dwóch rozmiarach. Możliwość zakupu dodatkowej szpuli zapasowej alu w wersji podstawowej oraz Match.

	N	↔	K	⚙️	⚙️	mm	🐟	📦
Stardust SX	200	KJ-STX200	6-OVC	6,2:1	0,20-230	0x	250g	
Stardust SX	300	KJ-STX300	6-OVC	6,2:1	0,25-210	0x	250g	
Stardust SX	200, 300	KN-STX...SS	Dodatkowa szpulka z duraluminium					
Stardust SX Match	200M, 300M	KN-STX...SSM	Dodatkowa szpulka Match z duraluminium					



JAXON RED FURY



RED FURY RX



RED FURY RX MATCH

RED FURY Kompaktowe, atrakcyjnie wykończone kołowrotki z górną regulacją hamulca. Wielołożyskowy mechanizm z wykorzystaniem łożyska oporowego OVC. Nowoczesny, ażurowy rotor ograniczający wagę. Szpulka główna z aluminium, w komplecie grafitowa szpulka zapasowa. Szeroka gama rozmiarów pozwala na dobranie kołowrotka do wielu metod połowu.

	N	↔	K	⚙️	⚙️	mm	🐟	📦
Red Fury RX	200	KJ-RFX200	5-OVC	5,1:1	0,20-300	1x	241g	
Red Fury RX Match	200M	KJ-RFX200M	5-OVC	5,1:1	0,18-170	1x	243g	
Red Fury RX	300	KJ-RFX300	5-OVC	5,1:1	0,23-300	1x	270g	
Red Fury RX	400	KJ-RFX400	5-OVC	5,1:1	0,28-270	1x	280g	



JAXON ORION



ORION XT

ORION XT Linia kołowrotków wyposażonych w górną regulację hamulca o uniwersalnym przeznaczeniu. Lekka, duraluminiowa szpulka główna zapewnia świetne ułożenie żyłki i ułatwia oddawanie dalekich rzutów. Nowoczesny design, połączenie czarnego korpusu z czerwonymi wstawkami. Precyzyjny mechanizm z wykorzystaniem 3 łożysk głównych oraz łożyska oporowego OVC zapewnia płynną pracę i komfort podczas wędkowania.

	N	↔	K	⚙️	⚙️	mm	🐟	📦
Orion XT	100	KJ-ORT100	4-OVC	5,2:1	0,18-200	0x	230g	
Orion XT	200	KJ-ORT200	4-OVC	5,1:1	0,20-200	0x	240g	
Orion XT	300	KJ-ORT300	4-OVC	5,1:1	0,25-180	0x	250g	
Orion XT	400	KJ-ORT400	4-OVC	5,2:1	0,30-170	0x	270g	

JAXON CAYMAN



CAYMAN CRI



CAYMAN CRI MATCH

CAYMAN CRI Kołowrotki z górną regulacją hamulca. 3-łożyskowy mechanizm z wykorzystaniem łożyska oporowego OWC. Szpulka główna z aluminium, w komplecie grafitowa szpulka zapasowa. Zwracamy uwagę na świetnie wyważoną, płynną akcję kołowrotka. Uniwersalne przeznaczenie. W ofercie 4 rozmiary oraz dwie wersje z płytą szpulą Match.

	N		K			mm		
Cayman CRI	100	KJ-CAY100	4-OVC	5,1:1	0,20-145	1x	227g	
Cayman CRI	200	KJ-CAY200	4-OVC	5,1:1	0,20-195	1x	236g	
Cayman CRI Match	200M	KJ-CAY200M	4-OVC	5,1:1	0,18-170	1x	255g	
Cayman CRI	300	KJ-CAY300	4-OVC	5,1:1	0,25-240	1x	270g	
Cayman CRI Match	300M	KJ-CAY300M	4-OVC	5,1:1	0,20-175	1x	293g	
Cayman CRI	400	KJ-CAY400	4-OVC	5,1:1	0,30-230	1x	283g	



JAXON RONDON

RONDON XT



RONDON XT

RONDON XT, XL Seria solidnych i trwałych, uniwersalnych kołowrotków z hamulcem w tylnej części korpusu. Podstawowa wersja XT oparta jest o 3-łożyskowy mechanizm, wliczając łożysko oporowe. Szpulka główna i zapasowa wykonane zostały z tworzywa. Luksusowa wersja XL to mocny, 6-łożyskowy mechanizm. W komplecie szpulka główna wykonana z aluminium oraz grafitowa szpulka zapasowa.

	N		K			mm		
Rondon XT	100	KJ-RNT100	3-OVC	5,1:1	0,20-145	1x	215g	
Rondon XT	200	KJ-RNT200	3-OVC	5,1:1	0,20-195	1x	219g	
Rondon XT	400	KJ-RNT400	3-OVC	5,1:1	0,30-230	1x	263g	
Rondon XL	200	KJ-RNL200	6-OVC	5,1:1	0,20-195	1x	256g	
Rondon XL	300	KJ-RNL300	6-OVC	5,1:1	0,25-240	1x	288g	

RONDON XL



RONDON XL



JAXON SEKON



NEW!



SEKON XT

SEKON Linia kołowrotek z płynną, górną regulacją hamulca do uniwersalnych zastosowań. Atrakcyjna szata graficzna, mechanizm z wykorzystaniem wysokiej klasy łożysk oraz łożyska oporowego OWC. Wygodna korba zapewnia komfort podczas zwijania. Aluminiowa szpula i system idealnego nawoju żyłki sprawiają, że kołowrotek daje wędkarzowi przyjemność z łowienia i pozwala na zastosowanie w różnych technikach.

	N	↔	K	🎣	🎣	mm	🎣	🎣
Sekon XT	200	KJ-SEK200	3-OVC	5,1:1	0,20-240m	0x	240g	
Sekon XT	300	KJ-SEK300	3-OVC	5,1:1	0,23-230m	0x	250g	
Sekon XT	400	KJ-SEK400	3-OVC	5,2:1	0,25-220m	0x	270g	
Sekon XT	500	KJ-SEK500	3-OVC	5,2:1	0,27-230m	0x	280g	



JAXON ZEPHYR



ZEPHYR XT

ZEPHYR XT Uniwersalne kołowrotki, polecane do łowienia spławikowego oraz do wędkowania gruntowego z użyciem lżejszych i średnio ciężkich zestawów. Aluminiowa szpula główna zapewnia świetne ułożenie linki. Konstrukcja składa się z trzech łożysk podstawowych oraz łożyska oporowego OWC. Wędkarze mają do wyboru aż cztery rozmiary, od 100 do 400, które pozwolą skompletować świetny zestaw wędkarski do wielu metod połowu.

	N	↔	K	🎣	🎣	mm	🎣	🎣
Zephyr XT	100	KJ-ZEP100	4-OVC	5,2:1	0,18-230	0x	230g	
Zephyr XT	200	KJ-ZEP200	4-OVC	5,1:1	0,20-230	0x	250g	
Zephyr XT	300	KJ-ZEP300	4-OVC	5,1:1	0,25-210	0x	250g	
Zephyr XT	400	KJ-ZEP400	4-OVC	5,2:1	0,30-175	0x	280g	

JAXON REGIS



REGIS RT

REGIS RT Rodzina uniwersalnych kołowrotek z precyzyjną, dolną regulacją hamulca. W ofercie dostępne rozmiary: 200, 300, 400 wyposażone w trzy łożyska podstawowe, łożysko oporowe OWC oraz aluminiową szpulę główną. Solidna konstrukcja w czarnym kolorze z niebieskimi elementami. Polecamy do łowienia spławikowego oraz do lżejszych odmian wędkarstwa gruntowego.

	N	↔	K	🎣	🎣	mm	🎣	🎣
Regis RT	200	KJ-RGT200	4-OVC	5,1:1	0,20-200	0x	250g	
Regis RT	300	KJ-RGT300	4-OVC	5,1:1	0,25-170	0x	270g	
Regis RT	400	KJ-RGT400	4-OVC	5,1:1	0,30-170	0x	310g	



JAXON ELDAN



ELDAN XT

NEW!

ELDAN Grupa praktycznych kołowrotek z tylną regulacją hamulca, polecanych do zastosowań spławikowych lub do feedera. Precyzyjny mechanizm z łożyskiem OWC, aluminiowa szpula, odpowiednie przełożenie oraz system szybkiego składania rączki sprawiają, że kołowrotki świetnie pracują, a ich transport w pokrowcu z wędkami jest prosty i wygodny.

	N	→	K	⚙️	⚙️	mm	👤	📦
Eldan XT	200		KJ-ELD200	3-OVC	5,2:1	0,20-240m	0x	260g
Eldan XT	300		KJ-ELD300	3-OVC	5,2:1	0,23-240m	0x	270g
Eldan XT	400		KJ-ELD400	3-OVC	5,2:1	0,25-220m	0x	310g
Eldan XT	500		KJ-ELD500	3-OVC	5,2:1	0,27-230m	0x	320g



JAXON TRAMP



TRAMP TS

TRAMP TS, TM, TT Popularne, niedrogie kołowrotki z regulacją hamulca w dolnej części korpusu. W ofercie 3 wersje: TS, TM i TT, różniące się od siebie ilością łożysk i standardem wykończenia. W modelu TT szpula z aluminium, pozostałe dwa modele, TS i TM, mają szpulkę grafitową.

	N	→	K	⚙️	⚙️	mm	👤	📦
Tramp TS	100		KJ-TAP100S	1	5,2:1	0,18-215	0x	210g
Tramp TS	200		KJ-TAP200S	1	5,2:1	0,20-230	0x	230g
Tramp TS	300		KJ-TAP300S	1	5,2:1	0,25-215	0x	270g
Tramp TS	400		KJ-TAP400S	1	5,2:1	0,30-175	0x	290g
Tramp TM	100		KJ-TAP100M	3	5,2:1	0,18-215	0x	230g
Tramp TM	200		KJ-TAP200M	3	5,2:1	0,20-230	0x	240g
Tramp TM	300		KJ-TAP300M	3	5,2:1	0,25-215	0x	260g
Tramp TM	400		KJ-TAP400M	3	5,2:1	0,30-175	0x	280g
Tramp TT	100		KJ-TAP100T	4	5,2:1	0,18-215	0x	240g
Tramp TT	300		KJ-TAP300T	4	5,2:1	0,25-215	0x	300g
Tramp TT	400		KJ-TAP400T	4	5,2:1	0,30-175	0x	230g



TRAMP TM



TRAMP TT

JAXON PIANO

PIANO VS



PIANO VS

PIANO VM



PIANO VM

PIANO VT



PIANO VT

JAXON BONZO

BONZO PRI



BONZO PRI

PIANO VS, VM, VT Szeroka gama popularnych kołowrotek z dolną regulacją hamulca. W ofercie trzy wersje: VS, VM i VT, różniące się od siebie ilością łożysk, szatą graficzną i materiałem, z którego wykonano szpulkę. Dostępne w rozmiarach od 100 do 400, dodatkowo w wersji trzyłożyskowej VM dodaliśmy większy rozmiar: 500.

N	↔	K	⚙️	⚙️	mm	🐟	📦
Piano VS	100	KJ-PVS100	1	5,5:1	0,18-235	0x	215g
Piano VS	200	KJ-PVS200	1	5,5:1	0,20-230	0x	223g
Piano VS	300	KJ-PVS300	1	5,2:1	0,25-215	0x	254g
Piano VS	400	KJ-PVS400	1	5,2:1	0,30-175	0x	267g
Piano VM	100	KJ-PVM100	3	5,5:1	0,18-235	1x	215g
Piano VM	200	KJ-PVM200	3	5,5:1	0,20-230	1x	222g
Piano VM	300	KJ-PVM300	3	5,2:1	0,25-215	1x	255g
Piano VM	400	KJ-PVM400	3	5,2:1	0,30-175	1x	268g
Piano VM	500	KJ-PVM500	3	5,2:1	0,35-195	1x	350g
Piano VT	200	KJ-PVT200	4	5,5:1	0,20-230	1x	243g
Piano VT	300	KJ-PVT300	4	5,2:1	0,25-215	1x	276g
Piano VT	400	KJ-PVT400	4	5,2:1	0,30-175	1x	292g



BONZO PRI Starannie dopracowane, eleganckie kołowrotki z górnym hamulcem do łowienia lżejszymi i średnio ciężkimi zestawami. Zwracamy uwagę na nowoczesny design i atrakcyjną szatę graficzną. Każdy egzemplarz jest dynamicznie wyważony i posiada zapasową szpulkę z twardego tworzywa.

N	↔	K	⚙️	⚙️	mm	🐟	📦
Bonzo PRI	100	KJ-BRI100	3	5,5:1	0,20-195	1x	220g
Bonzo PRI	200	KJ-BRI200	3	5,5:1	0,20-290	1x	230g
Bonzo PRI	300	KJ-BRI300	3	5,2:1	0,25-245	1x	264g
Bonzo PRI	400	KJ-BRI400	3	5,2:1	0,30-240	1x	277g

JAXON FROST



FROST UL

FROST UL Małe kołowrotki, przeznaczone do wędkowania podlodowego. Idealne do łowienia na błystki podlodowe i zestawy szaławikowe, świetnie współpracują z bardzo cienkimi żyłkami lub plecionkami. Wyposażone w precyzyjny górny hamulec i lekką, aluminiową szpulę. Alternatywne zastosowanie: spinning ultralight.

	N	STOP	K	3-OWC	5,2:1	mm	0x	170g
Frost UL	050	KJ-FRT050	3-OWC	5,2:1	0,14-170	0x	170g	
Frost UL	100	KJ-FRT100	3-OWC	5,2:1	0,18-160	0x	180g	



JAXON NANO



NANO NS



NANO NM

NANO NS, NM Seria małych kołowrotków do łowienia na najłżejsze zestawy oraz do łowienia podlodowego. W ofercie dwie wersje: NS, NM, różniące się liczbą łożysk i standardem wykończenia.

	N	STOP	K	1	5,2:1	mm	1x	142g
Nano NS	050	KJ-NAN050S	1	5,2:1	0,18-165	1x	142g	
Nano NM	050	KJ-NAN050M	3	5,2:1	0,18-165	1x	145g	



JAXON NEMO



NEMO CT

NEMO CT Ciekawa alternatywa dla wędkarzy podlodowych – zminiaturyzowany multiplikator, adresowany przede wszystkim do łowienia okoni na mormyszki i błystki podlodowe. Bardzo solidna konstrukcja, przygotowana do zniesienia sporych obciążeń.

	N	STOP	K	5-OWC	3,0:1	mm	0x	152g
Nemo CT	50	KJ-NEM050	5-OWC	3,0:1	0,18-270	0x	152g	



MATERIAŁY DO KONSERWACJI KOŁOWROTKÓW

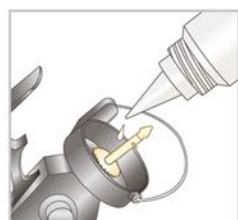

AS-549
Olej Stonfo



AJ-SM002
Olej Jaxon



AS-554
Smar Stonfo



AJ-SM001
Smar Jaxon

JAXON COMFORT CARP



NEW!



COMFORT CARP FR



COMFORT CARP Nasza nowa gwiazda, flagowy model kołowrotka karpiego Comfort Carp. Duża i pojemna szpula z lekkiego stopu aluminium pozwala na skuteczne łowienie zarówno w zasięgu rzutu, jak i przy okazji łowienia z wywózki. Wykorzystanie sprawdzonego mechanizmu ze ślimakową przekładnią zapewnia perfekcyjne nawinięcie żyłki na szpulę kołowrotka oraz wysoki komfort pracy. Konstrukcja tego modelu to twórcze rozwinięcie najlepszych rozwiązań znanych z modelu Dominator, jest przygotowana do walki z wielkimi karpami i amurami — precyzyjny hamulec oraz wolny bieg sprawiają, że to kołowrotki do zastosowania w każdych warunkach. Objęte są przedłużonym, 5-letnim programem gwarancji.

	N	K	Ł	P	mm	W	M
Comfort Carp FR	650	KJ-CCR650	8-OWC	4,8:1	0,30-560	1x	691g
Comfort Carp FR	750	KJ-CCR750	8-OWC	4,8:1	0,35-390m	1x	831g

JAXON AMARYS FREE RUN



AMARYS FREE RUN

AMARYS FREE RUN Kołowrotki wyposażone w wolny bieg, występujące w czterech rozmiarach od 300 do 600. Kołowrotki dedykowane do klasycznego wędkarstwa karpiego oraz do metod feederowych. Innym zastosowaniem może być połów drapieżników na martwą rybkę. Wysokiej klasy komponenty użyte przy budowie kołowrotków AMARYS przekładają się na efektywną pracę i trwałość kołowrotków. Duraluminiowa korba z ergonomicznym gumowanym uchwytem pozwala osiągnąć maksymalny komfort podczas łowienia.

	N	K	Ł	P	mm	W	M
Amarys Free Run	300	KJ-AMR300	6-OWC	5,1:1	0,25-260	1x	308g
Amarys Free Run	400	KJ-AMR400	6-OWC	5,1:1	2,28-270	1x	321g
Amarys Free Run	500	KJ-AMR500	6-OWC	5,1:1	0,30-320	1x	420g
Amarys Free Run	600	KJ-AMR600	6-OWC	5,1:1	0,33-330	1x	440g



JAXON TOP CARP

TOP CARP FRT



TOP CARP FRT



TOP CARP FRXL

TOP CARP FRXL



TOP CARP FRT, FRXL Bogata seria kołowrotków z wolnym biegiem, obejmująca podstawową wersję FRT i wzbogaconą, luksusową FRXL. Wersja FRT ma solidny 3-łożyskowy mechanizm z łożyskiem oporowym OWC, szpulkę główną i zapasową z tworzywa. Wersja FRXL to dodatkowo wzmocniona konstrukcja z 8 łożyskami – w tym łożyskiem oporowym OWC, szpulką główną z duraluminium i zapasową szpulką z tworzywa.

	N	K	Ł	P	mm	W	M
Top Carp FRT	300	KJ-TCB300	3-OWC	5,2:1	0,25-245	1x	325g
Top Carp FRT	400	KJ-TCB400	3-OWC	5,2:1	0,30-195	1x	360g
Top Carp FRT	500	KJ-TCB500	3-OWC	5,2:1	0,30-290	1x	439g
Top Carp FRT	600	KJ-TCB600	3-OWC	5,2:1	0,30-360	1x	450g
Top Carp FRXL	300	KJ-TCA300	8-OWC	5,2:1	0,25-245	1x	375g
Top Carp FRXL	400	KJ-TCA400	8-OWC	5,2:1	0,30-195	1x	405g
Top Carp FRXL	500	KJ-TCA500	8-OWC	5,2:1	0,30-290	1x	495g
Top Carp FRXL	600	KJ-TCA600	8-OWC	5,2:1	0,30-360	1x	510g

JAXON DOMINATOR



DOMINATOR DTX



DOMINATOR DTX Profesjonalny karpiowy kołowrotek z wolnym biegiem, prawdziwy DOMINATOR w klasie kołowrotek do zadań specjalnych. Z uwagi na przeznaczenie i wielkie przeciążenia podczas walki z ponad 20-kilogramowymi okazami całość konstrukcji charakteryzuje się najwyższymi parametrami wytrzymałościowymi. Szpule o dużej pojemności żyłki umożliwiają zastosowanie do dalekich wywózek. Wkomponowana w mechanizm ślimakowa przekładnia odpowiada za idealnie równy nawój żyłki na szpuli. Polecamy do łowienia wielkich okazów karpi i amurów oraz alternatywnie do połowu sumów na pellet. Szpula główna z duraluminium, lekka szpula zapasowa grafitowa. Przedłużona, 5-letnia gwarancja.

Dominator DTX	750	KJ-DOM750	8-OVC	4,3:1	0,35-390	1x	841g



JAXON DARK CARP



DARK CARP

DARK CARP Nowoczesne kołowrotki, skierowane do szerokiego grona miłośników połowu karpi. Wyposażone zostały w precyzyjny przedni hamulec oraz niezawodny system wolnego biegu z regulacją. Kompaktowy korpus wraz z głęboką szpulą pozwalają na stosowanie sporego zapasu żyłki lub plecionki. Wygodna, metalowa korba wykonana w technologii CNC oraz wielołożyskowy mechanizm gwarantuje nam pewność holu dużego karpia. Zastosowane mocne przekładnie wydłużają żywotność kołowrotka. Szeroka gama rozmiarów od 300 do 600 pozwolił na dostosowanie się do każdego warunków.

Dark Carp	300	KJ-DCX300	6-OVC	5,2:1	0,25-215	1x	350g
Dark Carp	400	KJ-DCX400	6-OVC	5,2:1	0,27-210	1x	370g
Dark Carp	500	KJ-DCX500	6-OVC	5,2:1	0,30-265	1x	470g
Dark Carp	600	KJ-DCX600	6-OVC	5,2:1	0,33-260	1x	490g

JAXON HERCULES FREE RUN

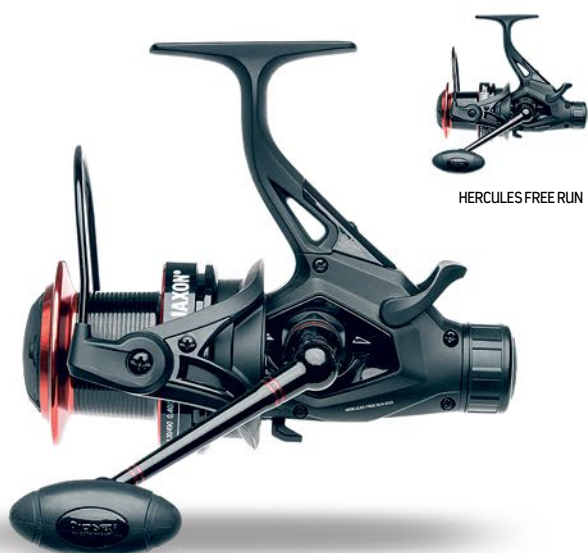

HERCULES FREE RUN

HERCULES FREE RUN Seria dużych i mocnych kołowrotek z wolnym biegiem w rozmiarach 550 i 650. Starannie dopracowany, 6-łożyskowy mechanizm z wykorzystaniem łożyska oporowego. Trwała konstrukcja, przystosowana do największych obciążeń podczas holu wielkich okazów ryb. Kołowrotek wyposażony w mechanizm ślimakowy, odpowiedzialny za odpowiedni nawój żyłki/plecionki na szpuli. Wydłużona aluminiowa szpula główna.

Hercules FreeRun	550	KJ-HRC550	6-OVC	5,2:1	0,30-490	0x	501g
Hercules FreeRun	650	KJ-HRC650	6-OVC	5,2:1	0,30-580	0x	530g



JAXON SATORI DURA



SATORI DURA XL

SATORI DURA XL Kołowrotki do profesjonalnego karpionia. Stworzone na podstawie wieloletnich doświadczeń, spełniają oczekiwania wymagających wędkarzy. System wolnego biegu działa gładko i jego regulacja jest bardzo precyzyjna. Hamulec walki przygotowany został do walki z odjazdami największych karpia. Duża szpula, o wydłużonym kształcie, pozwala na oddawanie dalekich rzutów i mieści sporą ilość żyłki lub plecionki – odległe wywózki nie stanowią problemu. Mechanizm został dodatkowo wzmocniony i dzięki zastosowaniu ośmiu łożysk działa bardzo płynnie. W ofercie jeden rozmiar 700, z zapasową szpulą grafitową.

N	W	K	L	P	mm	S	F
Satori Dura XL	700	KJ-SAD700	8-0WC	5,1:1	0,30-700	1x	711g



JAXON SATORI

SATORI FRT



SATORI FRT

SATORI FRT, FRXL Nowoczesne kołowrotki wyposażone w funkcję wolnego biegu szpuli. Zwracają uwagę innowacyjną bryłą korpusu, solidnością wykonania i płynnością pracy. Zarówno regulacja wolnego biegu, jak i hamulca walki działają bardzo precyzyjnie. Kołowrotki dostępne są w dwóch wersjach, różniących się detalami wyposażenia: bogatszej ośmiłożyskowej FRXL oraz standardowej trzyłożyskowej FRT. Zapasowe szpule z twardego tworzywa.

N	W	K	L	P	mm	S	F
Satori FRT	300	KJ-SAT300	3-0WC	5,2:1	0,25-215	1x	312g
Satori FRT	400	KJ-SAT400	3-0WC	5,2:1	0,25-265	1x	360g
Satori FRT	500	KJ-SAT500	3-0WC	5,2:1	0,30-265	1x	418g
Satori FRT	600	KJ-SAT600	3-0WC	5,2:1	0,30-315	1x	428g
Satori FRXL	500	KJ-SAX500	8-0WC	5,2:1	0,30-265	1x	466g
Satori FRXL	600	KJ-SAX600	8-0WC	5,2:1	0,30-315	1x	489g

SATORI FRXL



SATORI FRXL



JAXON RED CARP



RED CARP
FRXL

RED CARP FRXL Kołowrotki karpiowe z wolnym biegiem. Cecha charakterystyczną serii RED CARP jest wydłużona szpula w stożkowym kształcie. Wraz ze specjalnym systemem optymalizującym ułożenie żyłki na szpuli pozwala to na uzyskiwanie bardzo dalekich rzutów. Bardzo mocny mechanizm z wykorzystaniem 7 łożysk kulkowych i łożyska oporowego OWC. W komplecie zapasowa szpulka.

	N	↔	K	⚙️	⚙️	mm m	👤	📦
Red Carp FRXL	300	KJ-RCA300	8-OWC	5,2:1	0,25-195	1x	371g	
Red Carp FRXL	400	KJ-RCA400	8-OWC	5,2:1	0,27-185	1x	380g	
Red Carp FRXL	500	KJ-RCA500	8-OWC	5,2:1	0,30-240	1x	489g	
Red Carp FRXL	600	KJ-RCA600	8-OWC	5,2:1	0,30-260	1x	496g	



JAXON PASSION FREE RUN

PASSION
FREE RUN XT

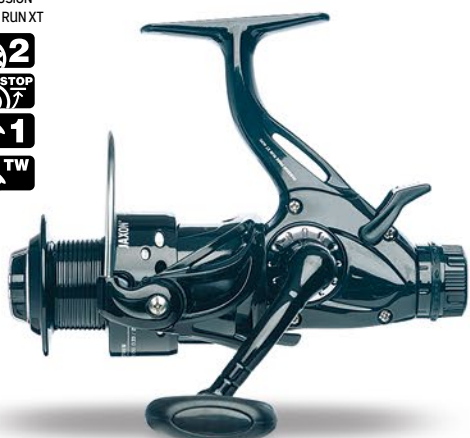

PASSION FREE
RUN XT

PASSION FREE RUN XT, XL Starannie wyważona seria kołowrotek z wolnym biegiem, dostępna w dwóch wersjach. Wersja podstawowa XT została zbudowana na mocnym 3-łożyskowym mechanizmie z łożyskiem oporowym i wyposażona w szpulkę główną z tworzywa oraz grafitową szpulę zapasową. Wysokiej klasy wersja XL ze wzmocnionym, solidnym 6-łożyskowym mechanizmem, w tym łożyskiem oporowym OWC. Szpulka główna w tym modelu została wykonana z aluminium, zapasowa z tworzywa. Zwracamy uwagę na wyjątkowo płynną, regularną pracę mechanizmu w obu wersjach.

	N	↔	K	⚙️	⚙️	mm m	👤	📦
Passion Free Run XT	400	KJ-PFT400	3-OWC	5,1:1	0,28-270	1x	295g	
Passion Free Run XT	500	KJ-PFT500	3-OWC	5,1:1	0,30-320	1x	381g	
Passion Free Run XL	300	KJ-PFL300	6-OWC	5,1:1	0,25-260	1x	316g	
Passion Free Run XL	400	KJ-PFL400	6-OWC	5,1:1	0,28-270	1x	326g	
Passion Free Run XL	500	KJ-PFL500	6-OWC	5,1:1	0,30-320	1x	426g	
Passion Free Run XL	600	KJ-PFL600	6-OWC	5,1:1	0,33-330	1x	440g	

PASSION
FREE RUN XL



PASSION FREE
RUN XL



JAXON MAGNET CARP

MAGNET CARP FRM



MAGNET CARP FRXL



MAGNET CARP FRM



MAGNET CARP FRXL

MAGNET CARP FRM, FRXL Kołowrotki karpiove z funkcją wolnego biegu przy zamkniętym kabłąku. Bardzo solidny, mocny wielołożyskowy mechanizm, precyzyjny hamulec przygotowany na nagłe „odjazdy” walczącego karpia. W ofercie luksusowa wersja FRXL oraz standardowa wersja FRM. W obu wersjach w komplecie zapasowa szpulka z tworzywa gratis.

	N		K			mm		
Magnet Carp FRM	300	KJ-MCA300M	3-OWC	5,2:1	0,25-230	1x	326g	
Magnet Carp FRM	400	KJ-MCA400M	3-OWC	5,2:1	0,27-215	1x	338g	
Magnet Carp FRM	500	KJ-MCA500M	3-OWC	5,2:1	0,30-240	1x	420g	
Magnet Carp FRM	600	KJ-MCA600M	3-OWC	5,2:1	0,33-255	1x	432g	
Magnet Carp FRXL	500	KJ-MCA500XL	8-OWC	5,2:1	0,30-240	1x	470g	



JAXON SERINUS HDX



SERINUS HDX



SERINUS HDX to nasza reakcja na liczne zapytania wędkarzy szukających bardzo silnych konstrukcji, bez konieczności sięgania po przesadnie duże bryły korpusu kołowrotka. Tak jak mniejszy brat GTX, HDX posiada ażurowy rotor, oś główną ze stali nierdzewnej, wysokiej jakości łożyska, metalowy korpus z elementami z włókna węglowego i wysokiej przetożenie. Konstrukcja została dodatkowo wzmocniona przez pozabawienie kołowrotka przełącznika blokady obrotów. Inżynierowie, którzy tworzyli ten kołowrotek, postawili przed sobą dwa cele: maksymalną moc i aksamitną pracę mechanizmu. SERINUS HDX dostępny jest w wielkości 600, każdy egzemplarz posiada zapasową szpulę aluminiową. Przedłużona, 5-letnia gwarancja.

	N		K			mm		
Serinus HDX	600	KJ-SER600	8-OWC	5,6:1	0,35-310	1x Alu	491g	

JAXON BLUE CATFISH



BLUE CATFISH 700



BLUE CATFISH MAX 800



BLUE CATFISH Program dużych i mocnych kołowrotków przeznaczonych do wędkarstwa sumowego. Projekt konstrukcji skupiał się na ekstremalnych przeciążeniach, związanych z używanymi zestawami i holem często ponad metrowych ryb. Solidna, metalowa korba kołowrotka stworzona przy pomocy technologii CNC, duży piankowy knob, zapewniający wygodny chwyt i skuteczny hol. Precyzyjne spasowanie komponentów oraz dobre wyważenie gwarantują wysoki komfort wędkowania. Kołowrotki występują w dwóch wariantach rozmiarowych 700 oraz 800.

N	↔	K	⚙️	⚙️	mm	👤	📦
Blue Catfish	700	KJ-BCF700	6-OWC	5,2:1	0,40-300	0x	470g
Blue Catfish Max	800	KJ-BCF800	6-OWC	4,1:1	0,40-440	0x	670g



JAXON TOP CATFISH



TOP CATFISH CT



TOP CATFISH CT Jak sama nazwa wskazuje, adresujemy ten kołowrotek do połowu słodkowodnych, wąsatych gigantów. Cała budowa świadczy o docelowym przeznaczeniu tego sprzętu. Bardzo mocna przekładnia i głęboka szpula to podstawy kołowrotka sumowego. Solidny mechanizm uzyskał płynność pracy dzięki zastosowaniu 5 łożysk, zawierających oczywiście jedno oporowe OWC. Metalowa korba, zakończona solidnym uchwytem, daje pewność podczas holu dużej ryby. TOP CATFISH CT oferujemy w wielkościach 700 i 800, z zapasowymi szpulami grafitowymi.

N	↔	K	⚙️	⚙️	mm	👤	📦
Top Catfish CT	700	KJ-CFA700	5-OWC	4,1:1	0,40-395	1x	663g
Top Catfish CT	800	KJ-CFA800	5-OWC	4,1:1	0,40-485	1x	685g



JAXON BETAFORCER



BETAFORCER BX

BETAFORCER BX Duże i bardzo mocne kołowrotki z aluminiowym korpusem oraz górną regulacją hamulca zostały stworzone do zadań specjalnych. Wydłużona, duraluminiowa szpula zapewnia oddawanie długich rzutów. Zastosowany system przekładni ślimakowej odpowiada za prawidłowy nawój żyłki lub plecionki. Eleganckie wykończenie z metalową korbą, wykonaną w technologii CNC. Kołowrotki świetnie sprawdzają się przy odmianach wędkarstwa morskiego, szczególnie przy dalekodystansowym łowieniu z plaży.

N	↔	K	⚙️	⚙️	mm	🐟	📏
Betaforcer BX	750	KJ-BTF750	6-OWC	4,4:1	0,50-330	0x	652g



JAXON ATLANTIC



ATLANTIC AT



ATLANTIC SURF

ATLANTIC Seria dużych i bardzo dużych kołowrotków, adresowana szczególnie do łowienia morskiego, w tym do łowienia z morskiej plaży. Alternatywne zastosowanie przy połowie sumów. Oferujemy 2 wersje: AT rozmiary 450, 500, 600 i największy SURF w rozmiarze 700. Wzmocniony, 5-łożyskowy mechanizm, metalowa korbka o powiększonym przekroju. Pogłębiona szpula z duraluminium przyjmie spory zapas linki w większych średnicach. W komplecie zapasowa szpulka z twardego tworzywa.

N	↔	K	⚙️	⚙️	mm	🐟	📏
Atlantic AT	450	KJ-ATL450	5-OWC	5,2:1	0,35-195	1x	380g
Atlantic AT	500	KJ-ATL500	5-OWC	5,2:1	0,35-250	1x	436g
Atlantic AT	600	KJ-ATL600	5-OWC	4,1:1	0,40-270	1x	628g
Atlantic Surf	700	KJ-ATL700	5-OWC	4,1:1	0,40-395	1x	663g



JAXON ZEUS



ZEUSXT

ZEUS XT Nowoczesny multiplikator z korbą po lewej stronie, stworzony specjalnie dla miłośników łowienia zestawami castingowymi. Wzmocniona szpula oraz magnetyczny system hamowania umożliwiają oddawanie precyzyjnych rzutów poprzez dostosowanie siły hamowania do warunków i używanych przynęt. Solidny mechanizm wraz z sześcioma łożyskami oraz łożyskiem OWC gwarantuje gładką i płynną pracę. Dostępny w uniwersalnym rozmiarze 200. Polecamy do łowienia drapieżników za pomocą woblerów, jerkbaitów oraz gumowych przynęt.

Zeus XT	200	KJ-ZSE200XL	7-OWC	7,2:1	0,25-180
					0x
					158g



JAXON MONOLITH FLY



MONOLITH FLY XT Profesjonalne kołowrotki, adresowane do najbardziej wymagających muszkarzy. Bardzo mocna, lekka, ażurowa konstrukcja CNC z supermocnego duraluminium. Precyzyjny mechanizm z wykorzystaniem japońskich łożysk, niezawodny hamulec z centralną regulacją. Możliwość szybkiej zmiany kierunku ułożenia szpuli dla osób leworęcznych.

Monolith Fly XT	#5/6	KJ-MZU5/6	3-OWC	#5/6	131g

JAXON ITAKA FLY



ITAKA FLY Atrakcyjny kołowrotek muchowy, wykonany z duraluminium o ażurowej konstrukcji. Mechanizm szybkiej wymiany szpuli, pozwalający na modyfikację sprzętu bez konieczności wyjścia z wody podczas brodenia. Zastosowanie centralnego hamulca o płynnej regulacji.

Itaka Fly	#3/4	KJ-ITF3/4	3-OWC	#3/4	147g

JAXON TRADA MASTER



TRADA MASTER Wersja kołowrotka o ażurowej konstrukcji, wykonanej z kompozytów grafitowych. Bardzo lekki, idealny dla początkującego muszkarza. Oferujemy dwa rozmiary.

Trada Master	#3/4	KJ-TRB3/4	#3/4	105g
Trada Master	#5/6	KJ-TRB5/6	#5/6	121g





Jaxon Crius 12X/8X/4X

Linia profesjonalnych plecionek CRIUS zbudowanych z użyciem supermocnego splotu 4-, 8- lub 12-mikrowłókien PE. Zaawansowana technologia umożliwiła osiągnięcie niemal okrągłego przekroju oraz zwiększonej odporności na przetarcia. Gładka powierzchnia pozytywnie wpływa na oddawanie dalekich rzutów i minimalizuje tarcie podczas holu. Plecionki specjalistyczne przeznaczone do różnych technik: spinningu, feedera, wędkarstwa sumowego oraz morskiego. Różnorodne wersje kolorystyczne doskonale sprawdzą się podczas wędkowania na łowiskach o różnej charakterystyce. W ofercie dostępne są odcinki o długościach 10, 20, 150, 200 lub 300 m

CRIUS 12X



To efekt doskonalenia technologii używanych w wędkarstwie. Zastosowanie supermocnego splotu 12 mikrowłókien PE przekłada się na okrągły przekrój, niesamowitą wytrzymałość węzłową oraz odporność na przetarcia. Wersję w szarym kolorze szczególnie polecamy do łowienia w czystej, przejrzystej wodzie.



12x

12x
PE Microfibre

Ø	K 150m	☑	☑
0,12mm	ZJ-CZA012A	Szary	10 kg
0,14mm	ZJ-CZA014A	Szary	15 kg
0,16mm	ZJ-CZA016A	Szary	19 kg
0,18mm	ZJ-CZA018A	Szary	23 kg

CRIUS 12X Fluo



W wędkarstwie spinningowym oddawanie długich i celnych rzutów jest bardzo ważne. Innowacyjna konstrukcja i gładka powierzchnia naszych plecionek wpływa pozytywnie na odległości rzutów i minimalizuje tarcie podczas holu. Żółty kolor sprawdza się szczególnie podczas łowienia na twitching oraz „z opadu”.



12x

12x
PE Microfibre

Ø	K 150m	☑	☑
0,12mm	ZJ-CZB012A	Fluo żółty	10 kg
0,14mm	ZJ-CZB014A	Fluo żółty	15 kg
0,16mm	ZJ-CZB016A	Fluo żółty	19 kg
0,18mm	ZJ-CZB018A	Fluo żółty	23 kg

CRIUS 12X Flash



Świetna, 12-splotowa plecionka o średnicach od 0,12 mm do 0,18 mm i wytrzymałości od 10 kg do 23 kg. Jaskrawozielony kolor wyróżnia się na powierzchni wody, ułatwiając wędkarzowi obserwację ruchów plecionki, jednocześnie pozostając prawie niewidoczny dla ryb. Dostępna w odcinkach 150 m.



12x

12x
PE Microfibre

Ø	K 150m	☑	☑
0,12mm	ZJ-CZC012A	Flash zielony	10 kg
0,14mm	ZJ-CZC014A	Flash zielony	15 kg
0,16mm	ZJ-CZC016A	Flash zielony	19 kg
0,18mm	ZJ-CZC018A	Flash zielony	23 kg

NEW!

W przypadku plecionek CRIUS ograniczamy się do podania dwóch parametrów: średnicy i indeksu FISH UP TO-MAX RYBA, naszej wizji maksymalnej wagi ryb, do łowienia których może być użyta plecionka. Oczywiście sukces wędkarza zależy również od wielu innych czynników, takich jak specyfika łowiska, umiętny hol, akcja i klasa wędziska, jakość przelotek i, co szczególnie ważne, regulacja hamulca w kotłowrotku. Zakładamy, że przy spełnieniu tych warunków wędkarz ma wszelkie dane do zwycięstwa w pojedynku z wielką rybą. Co więcej, jesteśmy przekonani, że przekroczenie podanych limitów jest możliwe i dla wytrwałych wędkarzy będzie miarą sukcesu.

CRIUS 8X



Doskonała 8-splotowa plecionka w neutralnym szarym kolorze do uniwersalnego zastosowania. Szczególnie polecamy do użycia w łowiskach charakteryzujących się dużą przejrzystością wody, w których ważny jest kamuflaż zestawu. W ofercie średnice od 0,08 mm do 0,30 mm dostępne w odcinkach 150 m oraz 0,16 mm – 0,25 mm dostępne w odcinkach po 300 m.



8X

8X
PE Microfibre

	K _{150m}	K _{300m}		
0,08mm	ZI-CVA008A	-	Szary	5 kg
0,10mm	ZI-CVA010A	-	Szary	7 kg
0,12mm	ZI-CVA012A	-	Szary	10 kg
0,14mm	ZI-CVA014A	-	Szary	15 kg
0,16mm	ZI-CVA016A	ZI-CVA016B	Szary	17 kg
0,18mm	ZI-CVA018A	ZI-CVA018B	Szary	19 kg
0,20mm	ZI-CVA020A	ZI-CVA020B	Szary	22 kg
0,22mm	ZI-CVA022A	-	Szary	25 kg
0,25mm	ZI-CVA025A	ZI-CVA025B	Szary	28 kg
0,28mm	ZI-CVA028A	-	Szary	33 kg
0,30mm	ZI-CVA030A	-	Szary	36 kg

CRIUS 8X Fluo



Wyrazisty, żółty kolor jest bardzo dobrze widoczny na tafli wody, co pozwala wędkarzowi na precyzyjne obserwowanie ruchów plecionki, ułatwiając reakcje na delikatne brania ryb. Szczególnie sprawdzi się podczas łowienia sandaczy techniką „z opadu”. W ofercie średnice od 0,08 mm do 0,28 mm.



8X

8X
PE Microfibre

	K _{150m}		
0,08mm	ZI-CVB008A	Fluo żółty	5 kg
0,10mm	ZI-CVB010A	Fluo żółty	7 kg
0,12mm	ZI-CVB012A	Fluo żółty	10 kg
0,14mm	ZI-CVB014A	Fluo żółty	15 kg
0,16mm	ZI-CVB016A	Fluo żółty	17 kg
0,18mm	ZI-CVB018A	Fluo żółty	19 kg
0,20mm	ZI-CVB020A	Fluo żółty	22 kg
NEW! 0,22mm	ZI-CVB022A	Fluo żółty	25 kg
NEW! 0,25mm	ZI-CVB025A	Fluo żółty	28 kg
NEW! 0,28mm	ZI-CVB028A	Fluo żółty	33 kg

CRIUS 8X Flash

NEW!



Seria 8-splotowych plecionek, stworzona do różnych technik, od ultralight po ciężkie łowienie szczupaków. Jaskrawozielony kolor jest idealny do spinningu w przejrzystych zbiornikach – plecionka staje się mniej widoczna dla ryb, jednocześnie pozostając dobrze widoczną dla wędkarza. Świetnie sprawdzi się podczas łowienia z opadu. Dostępna w odcinkach 150 m.



8X

8X
PE Microfibre

	K _{150m}		
0,08mm	ZI-CVC008A	Flash zielony	5 kg
0,10mm	ZI-CVC010A	Flash zielony	7 kg
0,12mm	ZI-CVC012A	Flash zielony	10 kg
0,14mm	ZI-CVC014A	Flash zielony	15 kg
0,16mm	ZI-CVC016A	Flash zielony	17 kg
0,18mm	ZI-CVC018A	Flash zielony	19 kg
0,20mm	ZI-CVC020A	Flash zielony	22 kg
0,22mm	ZI-CVC022A	Flash zielony	25 kg
0,25mm	ZI-CVC025A	Flash zielony	28 kg
0,28mm	ZI-CVC028A	Flash zielony	33 kg

CRIUS 8X Method Feeder Sinking

NEW!



Plecionka dedykowana wędkarstwu gruntowemu, szczególnie do metody Method Feeder. Dzięki splotowi klasycznych włókien z pojedynczym włóknem tonącym oraz specjalnej powłoce na całej powierzchni plecionki doskonale tonie. Jest odporna na ścieranie, a jej gładka powierzchnia i okrągły przekrój umożliwiają oddawanie dalekich i precyzyjnych rzutów. Ciemnozielony odcień idealnie wtapia się w dno zbiornika. Dostępna w odcinkach 150 m i 10 m.



8X

8X
PE Microfibre

	K _{150m}	K _{10m}		
0,10mm	ZI-CSA010	ZI-CSB010	Ciemnozielony	7kg
0,12mm	ZI-CSA012	ZI-CSB012	Ciemnozielony	10kg
0,14mm	ZI-CSA014	ZI-CSB014	Ciemnozielony	15kg
0,16mm	ZI-CSA016	ZI-CSB016	Ciemnozielony	17kg

CRIUS 8X Catfish Orange

NEW!



8x

8x
PE Microfibre

Ekstremalnie mocna i wytrzymała plecionka, wykonana z 8 mikrowłókien. Wersja w kolorze pomarańczowym stworzona dla wędkarzy łowiących sumy stacjonarnie. Jest świetnie widoczna zarówno w dzień, jak i w nocy pod światłem latarki, co ułatwia kontrolowanie sytuacji podczas manewrowania pomiędzy rozstawionymi zestawami i holu dużego sumy. Dostępne na szpulach 300 m, polecamy również do spinningu sumowego i trollingu.

Ø	K _{300m}	✓	☑
0,37mm	ZJ-CVE037	Fluo pomarańczowy	50kg
0,40mm	ZJ-CVE040	Fluo pomarańczowy	65kg
0,45mm	ZJ-CVE045	Fluo pomarańczowy	80kg
0,50mm	ZJ-CVE050	Fluo pomarańczowy	100kg

CRIUS 8X Catfish Green

NEW!



8x

8x
PE Microfibre

Wysoka wytrzymałość nawęzłach oraz odporność na przetarcia dzięki gęstemu splotowi 8 mikrowłókien sprawiają, że ta plecionka jest niezawodnym elementem zestawu, zapewniającym pewność podczas holu sumów. Ciemnozielona wersja kolorystyczna gwarantuje skuteczny kamuflaż. Idealna do trollingu i spinningu sumowego.

Ø	K _{300m}	✓	☑
0,37mm	ZJ-CVS037	Ciemnozielony	50kg
0,40mm	ZJ-CVS040	Ciemnozielony	65kg
0,45mm	ZJ-CVS045	Ciemnozielony	80kg
0,50mm	ZJ-CVS050	Ciemnozielony	100kg

CRIUS 8X Catfish Leader Black

NEW!



8x

8x
PE Microfibre

Specjalistyczna plecionka do budowy przyponów sumowych pokryta specjalną powłoką TEFLON & FLUOROCARBON o wysokiej odporności na przetarcia. Idealna do łowienia stacjonarnego na żywca ze zrywką. Dostępna w odcinkach 20 m.

Ø	K _{20m}	✓	☑
0,45mm	ZJ-CVX045	Czarny	90kg
0,55mm	ZJ-CVX055	Czarny	110kg
0,65mm	ZJ-CVX065	Czarny	130kg

CRIUS 8X Multicolor

NEW!



8x

8x
PE Microfibre

8-krotny supermocny splot gładkich mikrowłókien sprzyja równemu układaniu się na szpuli kołowrotka i dalekim rzutom. Cyklicznie powtarzające się kolory pozwalają na pełną kontrolę podczas połowów dystansowych, trollingowych oraz wertykalnych. Polecamy do spinningowania oraz do wędkarstwa morskiego, w tym do łowienia dorszy, czerniaków czy halibutów. Dostępne w odcinkach 200 m.

Ø	K _{200m}	✓	☑
0,18mm	ZJ-CVM018	Multicolor	19kg
0,20mm	ZJ-CVM020	Multicolor	22kg
0,22mm	ZJ-CVM022	Multicolor	25kg
0,25mm	ZJ-CVM025	Multicolor	28kg
0,28mm	ZJ-CVM028	Multicolor	33kg
0,30mm	ZJ-CVM030	Multicolor	40kg
0,33mm	ZJ-CVM033	Multicolor	48kg

CRIUS 4X/4X Fluo



Plecionka o nowoczesnej konstrukcji, wykonana w technologii splotu 4 włókien PE, zapewnia wyjątkową wytrzymałość i wszechstronność. Dostępna w dwóch kolorach: ciemnozielonym, który minimalizuje widoczność w wodzie, zwiększając skuteczność prezentacji przynęty, oraz żółtym, kontrastującym, który ułatwia kontrolę podczas łowienia. W ofercie znajdziemy szeroki zakres średnic w odinkach 150 i 300 m.



CRIUS 4X

CRIUS 4X FLUO



4X



	150m	300m		
0,08mm	ZJ-CXA008A	-	Ciemnozielony	5 kg
0,10mm	ZJ-CXA010A	-	Ciemnozielony	7 kg
0,12mm	ZJ-CXA012A	-	Ciemnozielony	10 kg
0,14mm	ZJ-CXA014A	-	Ciemnozielony	15 kg
0,16mm	ZJ-CXA016A	ZJ-CXA016B	Ciemnozielony	17 kg
0,18mm	ZJ-CXA018A	ZJ-CXA018B	Ciemnozielony	19 kg
0,20mm	ZJ-CXA020A	ZJ-CXA020B	Ciemnozielony	22 kg
0,22mm	ZJ-CXA022A	-	Ciemnozielony	25 kg
0,25mm	ZJ-CXA025A	ZJ-CXA025B	Ciemnozielony	28 kg
0,28mm	ZJ-CXA028A	-	Ciemnozielony	33 kg
0,30mm	ZJ-CXA030A	-	Ciemnozielony	36 kg
0,32mm	ZJ-CXA032A	-	Ciemnozielony	38 kg
0,36mm	ZJ-CXA036A	-	Ciemnozielony	45 kg

NEW!				
0,10mm	ZJ-CXB010A	-	Fluo żółty	7 kg
0,12mm	ZJ-CXB012A	-	Fluo żółty	10 kg
0,14mm	ZJ-CXB014A	-	Fluo żółty	15 kg
0,16mm	ZJ-CXB016A	-	Fluo żółty	17 kg
0,18mm	ZJ-CXB018A	-	Fluo żółty	19 kg
0,20mm	ZJ-CXB020A	-	Fluo żółty	22 kg

CRIUS 4X Ultralight Pink/Flash/Army Green

NEW!



Ultra cienkie plecionki do lekkich technik spinningowych, dostępne w trzech kolorach: jaskraworóżowy – doskonały do łowisk Trout Area; wyrazista zieleń Flash – kolor zanika w toni, ale jest dobrze widoczny dla wędkarza; oraz ciemnozielona – idealna do łowienia ostrożnych ryb w przejrzystej wodzie. Polecamy do łowienia okoni, pstrągów i białorybu.



PINK

FLASH

ARMY GREEN



4X



	150m		
0,042mm	ZJ-CUA004	Fluo różowy	2 kg
0,053mm	ZJ-CUA005	Fluo różowy	3 kg
0,061mm	ZJ-CUA006	Fluo różowy	4 kg
0,082mm	ZJ-CUA008	Fluo różowy	5 kg
0,042mm	ZJ-CUB004	Flash zielony	2kg
0,053mm	ZJ-CUB005	Flash zielony	3kg
0,061mm	ZJ-CUB006	Flash zielony	4kg
0,082mm	ZJ-CUB008	Flash zielony	5kg
0,042mm	ZJ-CUC004	Ciemnozielony	2kg
0,053mm	ZJ-CUC005	Ciemnozielony	3kg
0,061mm	ZJ-CUC006	Ciemnozielony	4kg
0,082mm	ZJ-CUC008	Ciemnozielony	5kg

CRIUS 4X Leader Line

NEW!



Seria plecionek przyponowych o średnicach od 0,04 mm do 0,18 mm. Ciemnozielony kolor eliminuje widoczność przyponu przy dnie zbiornika. Dzięki uniwersalnemu zastosowaniu powinna znaleźć się na wyposażeniu każdego wędkarza. Oferowana w odinkach 10 m.



4X



	10m		
0,04mm	ZJ-CXL004	Ciemnozielony	2kg
0,06mm	ZJ-CXL006	Ciemnozielony	4kg
0,08mm	ZJ-CXL008	Ciemnozielony	5kg
0,10mm	ZJ-CXL010	Ciemnozielony	7kg
0,12mm	ZJ-CXL012	Ciemnozielony	10kg
0,14mm	ZJ-CXL014	Ciemnozielony	15kg
0,16mm	ZJ-CXL016	Ciemnozielony	17kg
0,18mm	ZJ-CXL018	Ciemnozielony	19kg

Jaxon Hegemon 12X/8X

Ostatnie lata przyniosły prawdziwą rewolucję jakościową w dziale plecionych linek wędkarskich. Nowoczesne technologie produkcji, związane z wykorzystaniem japońskich mikrowłókien PE, pozwalają na uzyskanie plecionek charakteryzujących się niemal idealnie okrągłym przekrojem i perfekcyjnie wykończoną, gładką powierzchnią. Wszystko to przekłada się na zdecydowanie lepszy komfort łowienia, linka dobrze układa się przy rzucie, nie skręca się, opory na przelotkach są zredukowane do minimum. Ta podstawowa charakterystyka ma kluczowe znaczenie przy dalekodystansowym, celnym podawaniu przynęty lub zestawu.

Nasz flagowy produkt, otwierający serię Hegemon, to absolutna rewelacja, plecionka dwunastozwojowa 12X. Podniesienie liczby mikrowłókien i innowacyjne rozwiązanie splotu w znaczący sposób poprawiło 2 podstawowe parametry: wytrzymałość na węzły i odporność na ścieranie. Plecionka 12X utrzymuje wszystkie opisane powyżej właściwości świetnej linki 8X, ale jest jednak zdecydowanie bardziej wytrzymała.

HEGEMON Supra 12X

Uniwersalna plecionka klasy premium w kolorze ciemnooliwkowym. Szerokie spektrum zastosowania: od spinningu po wędkarstwo gruntowe. Dostępne średnice od 0,10 mm do 0,20 mm. W ofercie odcinki 125 m.



12x

Ø	K _{125m}	☑	📄
0,10mm	ZJ-DSP010A	Ciemnooliwkowy	8kg
0,12mm	ZJ-DSP012A	Ciemnooliwkowy	11kg
0,14mm	ZJ-DSP014A	Ciemnooliwkowy	16kg
0,16mm	ZJ-DSP016A	Ciemnooliwkowy	20kg
0,18mm	ZJ-DSP018A	Ciemnooliwkowy	24kg
0,20mm	ZJ-DSP020A	Ciemnooliwkowy	28kg

12x
PE Microfibre

HEGEMON Supra 12X Fluo

Wyraźny jaskrawy żółty kolor z przeznaczeniem do spinningu i morskich połowów. Polecana szczególnie do metod, w których niezbędna jest obserwacja plecionki – doskonale sprawdza się podczas połowów sandaczy i innych drapieżników „z opadu”. W ofercie średnice od 0,08 mm do 0,18 mm. Odcinki 125 m.



12x

Ø	K _{125m}	☑	📄
0,08mm	ZJ-DSF008A	Fluo żółty	6kg
0,10mm	ZJ-DSF010A	Fluo żółty	8kg
0,12mm	ZJ-DSF012A	Fluo żółty	11kg
0,16mm	ZJ-DSF016A	Fluo żółty	20kg
0,18mm	ZJ-DSF018A	Fluo żółty	24kg

12x
PE Microfibre

WIĄZARKA do żyłek i plecionek

Bardzo praktyczny przyrząd do łączenia linki głównej z materiałem przyponowym. Ręczne wykonanie takiego węzła w warunkach terenowych nie należy do prostych czynności i wymaga dużej wprawy. Dzięki tej specjalnej wiązarce jest to bardzo łatwe i szybkie w wykonaniu, a otrzymany węzeł jest idealny.

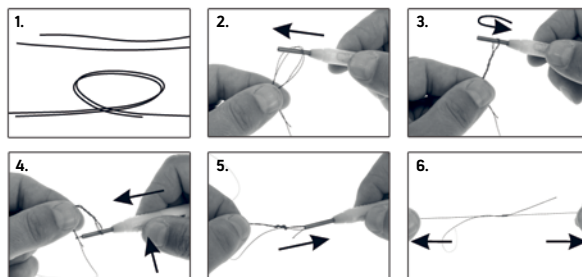

BEZPIECZNY WĘZEŁ ŁĄCZĄCY ŻYŁKĘ Z PLECIONKĄ

W przypadku plecionek HEGEMON ograniczamy się do podania dwóch parametrów: średnicy i indeksu FISH UP TO-MAX RYBA, naszej wizji maksymalnej wagi ryb, do łowienia których może być użyta plecionka. Oczywiście sukces wędkarza zależy również od wielu innych czynników, takich jak specyfika łowiska, umiejętności hol, akcja i klasa wędziska, jakość przelotek i, co szczególnie ważne, regulacja hamulca w kołowrotku. Zakładamy, że przy spełnieniu tych warunków wędkarz ma wszelkie dane do zwycięstwa w pojedynku z wielką rybą. Co więcej, jesteśmy przekonani, że przekroczenie podanych limitów jest możliwe i dla wytrwałych wędkarzy będzie miarą sukcesu.

HEGEMON Premium 8X



Kolor ciemnoszary, zbliżony do czarnego. Uniwersalne przeznaczenie, od spinningu po metody gruntowe. Dostępne średnice od 0,06 mm do 0,22 mm w odcinkach 150 m, 200 m oraz małe szpulki 10 m do samodzielnego wiązania przyponów.

Ø	K _{150m}	K _{10m}	K _{200m}	📏	📦
0,06mm	ZJ-DEP006A	ZJ-DEP006C	-	Ciemnoszary	4kg
0,08mm	ZJ-DEP008A	ZJ-DEP008C	-	Ciemnoszary	5kg
0,10mm	ZJ-DEP010A	ZJ-DEP010C	-	Ciemnoszary	7kg
0,12mm	ZJ-DEP012A	ZJ-DEP012C	-	Ciemnoszary	10kg
0,14mm	ZJ-DEP014A	ZJ-DEP014C	-	Ciemnoszary	15kg
0,16mm	ZJ-DEP016A	ZJ-DEP016C	ZJ-DEP016B	Ciemnoszary	17kg
0,18mm	ZJ-DEP018A	ZJ-DEP018C	ZJ-DEP018B	Ciemnoszary	19kg
0,20mm	ZJ-DEP020A	ZJ-DEP020C	ZJ-DEP020B	Ciemnoszary	22kg
0,22mm	ZJ-DEP022A	ZJ-DEP022C	ZJ-DEP022B	Ciemnoszary	25kg

HEGEMON Fluo 8X



Kolor jaskrawy żółty, świetnie kontrastujący na powierzchni wody. Polecamy szczególnie do metod związanych z koniecznością obserwowania plecionki – spinningowego łowienia na gumy i koguty „z opadu” oraz do połowu morskich drapieźników z łodzi. W ofercie odcinki 150 m, 200 m i 1000 m.

Ø	K _{150m}	K _{200m}	K _{1000m}	📏	📦
0,06mm	ZJ-DEF006A	-	-	Fluo żółty	4kg
0,08mm	ZJ-DEF008A	-	-	Fluo żółty	5kg
0,10mm	ZJ-DEF010A	-	-	Fluo żółty	7kg
0,12mm	ZJ-DEF012A	-	-	Fluo żółty	10kg
0,14mm	ZJ-DEF014A	-	-	Fluo żółty	15kg
0,16mm	ZJ-DEF016A	-	-	Fluo żółty	17kg
0,18mm	ZJ-DEF018A	ZJ-DEF018B	-	Fluo żółty	19kg
0,20mm	ZJ-DEF020A	ZJ-DEF020B	ZJ-DEF020X	Fluo żółty	22kg
0,22mm	ZJ-DEF022A	ZJ-DEF022B	ZJ-DEF022X	Fluo żółty	25kg
0,25mm	ZJ-DEF025A	ZJ-DEF025B	ZJ-DEF025X	Fluo żółty	28kg

HEGEMON Flash 8X



Kolor wyrazisty zielony. Dobrze widoczny na powierzchni wody, ale prawie niezauważalny dla ryb w wodnej toni. Polecamy przede wszystkim do łowienia spinningowego, szczególnie w zbiornikach o klarownej, czystej wodzie. W ofercie odcinki 150 m, 200 m i 1000 m.

Ø	K _{150m}	K _{200m}	K _{1000m}	📏	📦
0,08mm	ZJ-DEH008A	-	-	Flash zielony	5kg
0,10mm	ZJ-DEH010A	-	ZJ-DEH010X	Flash zielony	7kg
0,12mm	ZJ-DEH012A	-	ZJ-DEH012X	Flash zielony	10kg
0,14mm	ZJ-DEH014A	-	ZJ-DEH014X	Flash zielony	15kg
0,16mm	ZJ-DEH016A	-	ZJ-DEH016X	Flash zielony	17kg
0,18mm	ZJ-DEH018A	-	ZJ-DEH018X	Flash zielony	19kg
0,20mm	ZJ-DEH020A	-	-	Flash zielony	22kg
0,22mm	ZJ-DEH022A	ZJ-DEH022B	ZJ-DEH022X	Flash zielony	25kg
0,25mm	ZJ-DEH025A	ZJ-DEH025B	ZJ-DEH025X	Flash zielony	28kg

HEGEMON Multicolor 8X



Układ cyklicznie powtarzanych pięciu kolorów pozwalający wędkarzowi na pełną kontrolę w dystansowym łowieniu trollingowym i w wertykalnych połowach morskich. W ofercie odcinki 200 m i 1000 m.

Ø	K _{200m}	K _{1000m}	📏	📦
0,18mm	ZJ-DEM018B	ZJ-DEM018X	Multicolor	19kg
0,20mm	ZJ-DEM020B	ZJ-DEM020X	Multicolor	22kg
0,22mm	ZJ-DEM022B	ZJ-DEM022X	Multicolor	25kg
0,25mm	ZJ-DEM025B	ZJ-DEM025X	Multicolor	28kg
0,28mm	ZJ-DEM028B	ZJ-DEM028X	Multicolor	33kg
0,30mm	ZJ-DEM030B	ZJ-DEM030X	Multicolor	38kg
0,34mm	ZJ-DEM034B	ZJ-DEM034X	Multicolor	45kg
0,38mm	ZJ-DEM038B	ZJ-DEM038X	Multicolor	55kg

HEGEMON Sinking 8X



Kolor ciemny brąz, maskujący linkę na tle typowego dna. Tonąca plecionka, adresowana do wędkarzy samodzielnego przygotowywujących przypony do metod gruntowych. W ofercie odcinki 10 m na małych szpulkach.

Ø	K _{10m}	📏	📦
0,16mm	ZJ-DES016C	Brązowy	17kg
0,18mm	ZJ-DES018C	Brązowy	19kg
0,20mm	ZJ-DES020C	Brązowy	22kg

Jaxon Sumato 4X

Grupa plecionek nowej generacji adresowana nie tylko do spinningistów. Gęsty splot 4 mikrowłókien PE pozwolił na stworzenie linki o bardzo dobrych parametrach użytkowych. Zwracamy uwagę na zbliżony do koła przekrój plecionki. Plecionki SUMATO charakteryzują się doskonałą relacją jakości do ceny, dzięki czemu są ofertą profesjonalnego sprzętu na każdą kieszeń.

SUMATO Premium

Uniwersalna, kolor: ciemna zieleń. W ofercie odcinki 10 m, 125 m, 200 m i 1000 m.



Ø	K _{125m}	K _{10m}	K _{200m}	K _{1000m}	🚩	🔄
0,06mm	ZJ-RAP006G	ZJ-RAP006C	-	ZJ-RAP006X	Ciemnozielony	4kg
0,08mm	ZJ-RAP008G	ZJ-RAP008C	-	ZJ-RAP008X	Ciemnozielony	5kg
0,10mm	ZJ-RAP010G	ZJ-RAP010C	-	ZJ-RAP010X	Ciemnozielony	7kg
0,12mm	ZJ-RAP012G	ZJ-RAP012C	-	ZJ-RAP012X	Ciemnozielony	10kg
0,14mm	ZJ-RAP014G	ZJ-RAP014C	-	ZJ-RAP014X	Ciemnozielony	15kg
0,16mm	ZJ-RAP016G	ZJ-RAP016C	ZJ-RAP016B	ZJ-RAP016X	Ciemnozielony	17kg
0,18mm	ZJ-RAP018G	ZJ-RAP018C	ZJ-RAP018B	ZJ-RAP018X	Ciemnozielony	19kg
0,20mm	ZJ-RAP020G	ZJ-RAP020C	ZJ-RAP020B	ZJ-RAP020X	Ciemnozielony	22kg
0,22mm	ZJ-RAP022G	ZJ-RAP022C	ZJ-RAP022B	ZJ-RAP022X	Ciemnozielony	25kg
0,25mm	ZJ-RAP025G	ZJ-RAP025C	ZJ-RAP025B	ZJ-RAP025X	Ciemnozielony	28kg
0,28mm	ZJ-RAP028G	-	ZJ-RAP028B	ZJ-RAP028X	Ciemnozielony	33kg
0,32mm	ZJ-RAP032G	-	ZJ-RAP032B	ZJ-RAP032X	Ciemnozielony	38kg

SUMATO Fluo

Spinningowa, grubsze średnice polecane na połów morskich drapieżników, a szczególnie dorszy. Odcinki 125 m, 200 m oraz 1000 m.



Ø	K _{125m}	K _{200m}	K _{1000m}	🚩	🔄
0,10mm	ZJ-RAF010G	-	-	Fluo żółty	7kg
0,12mm	ZJ-RAF012G	-	-	Fluo żółty	10kg
0,14mm	ZJ-RAF014G	-	ZJ-RAF014X	Fluo żółty	15kg
0,16mm	ZJ-RAF016G	ZJ-RAF016B	ZJ-RAF016X	Fluo żółty	17kg
0,18mm	ZJ-RAF018G	ZJ-RAF018B	ZJ-RAF018X	Fluo żółty	19kg
0,20mm	ZJ-RAF020G	ZJ-RAF020B	ZJ-RAF020X	Fluo żółty	22kg
0,22mm	ZJ-RAF022G	-	-	Fluo żółty	25kg

SUMATO Catfish

Plecionka sumowa, kolor: ciemna zieleń. Oferowana w odcinkach 250 m i 1000 m.



Ø	K _{250m}	K _{1000m}	🚩	🔄
0,36mm	ZJ-RAC036B	ZJ-RAC036X	Ciemnozielony	40kg
0,40mm	ZJ-RAC040B	ZJ-RAC040X	Ciemnozielony	50kg
0,45mm	ZJ-RAC045B	ZJ-RAC045X	Ciemnozielony	65kg
0,50mm	ZJ-RAC050B	ZJ-RAC050X	Ciemnozielony	80kg
0,65mm	ZJ-RAC065B*	ZJ-RAC065X	Ciemnozielony	120kg

* dostępna w odcinkach 200 m

SUMATO Catfish przyponowa

Specjalna plecionka na przypony sumowe, powłoka zabezpieczająca przed przetarciem. Odcinki 20 m.



K _{20m}	🚩	🔄
ZJ-RAD060F	Ciemnografitowy	60kg
ZJ-RAD075F	Ciemnografitowy	75kg
ZJ-RAD100F	Ciemnografitowy	100kg

W przypadku plecionek SUMATO ograniczamy się do podania dwóch parametrów: średnicy i indeksu FISH UP TO-MAX RYBA, naszej wizji maksymalnej wagi ryb, do łowienia których może być użyta plecionka. Oczywiście sukces wędkarza zależy również od wielu innych czynników, takich jak specyfika łowiska, umiejętny hol, akcja i klasa wędziska, jakość przelotek i, co szczególnie ważne, regulacja hamulca w kołowrotku. Zakładamy, że przy spełnieniu tych warunków wędkarz ma wszelkie dane do zwycięstwa w pojedynku z wielką rybą. Co więcej, jesteśmy przekonani, że przekroczenie podanych limitów jest możliwe i dla wytrwałych wędkarzy będzie miarą sukcesu.

Jaxon Black Horse 8X

Luksusowa plecionka z 8 mikrowłókien polietylenowych.

Powierzchnia linki dodatkowo pokryta płaszczem ochronnym, co powoduje, że gdy patrzymy na szpulę, to widzimy splot plecionki, jednak po przeciągnięciu między palcami tego splotu nie czujemy. Ten drobny, wydawałoby się, szczegół ma duże znaczenie w ograniczeniu oporów na przelotkach podczas rzutów. Używając plecionki BLACK HORSE, możemy celnie i bardzo daleko podawać przynętę. Utrzymanie parametrów bliskich wytrzymałości liniowej na popularnych węzłach plecionkowych. W ofercie trzy wersje: ciemnografitowa Premium i Catfish oraz jaskrawożółta Fluo.

BLACK HORSE Premium

Plecionka do uniwersalnego stosowania o ciemnografitowym kolorze. Dostępne średnice od 0,08 mm do 0,20 mm. W ofercie odcinki 10 m i 125 m.



Ø	K _{125m}	K _{10m}	📏	🔄
0,08mm	ZJ-BHP008G	-	Ciemnografitowy	5kg
0,10mm	ZJ-BHP010G	-	Ciemnografitowy	7kg
0,12mm	ZJ-BHP012G	-	Ciemnografitowy	10kg
0,14mm	ZJ-BHP014G	ZJ-BHP014C	Ciemnografitowy	15kg
0,16mm	ZJ-BHP016G	ZJ-BHP016C	Ciemnografitowy	17kg
0,18mm	ZJ-BHP018G	ZJ-BHP018C	Ciemnografitowy	19kg
0,20mm	ZJ-BHP020G	ZJ-BHP020C	Ciemnografitowy	22kg

BLACK HORSE Fluo

Plecionka o jaskrawym, żółtym kolorze, z przeznaczeniem do spinningu, grubsze średnice idealnie sprawdzają się na morzu. Taki kolor daje możliwość kontrolowania przynęty, w szczególności kiedy łowimy w opadzie. Dostępne w odcinkach 125 m i 200 m.



Ø	K _{125m}	K _{200m}	📏	🔄
0,08mm	ZJ-BHF008G	-	Fluo żółty	5kg
0,10mm	ZJ-BHF010G	-	Fluo żółty	7kg
0,12mm	ZJ-BHF012G	-	Fluo żółty	10kg
0,14mm	ZJ-BHF014G	-	Fluo żółty	15kg
0,20mm	ZJ-BHF020G	-	Fluo żółty	22kg
0,22mm	-	ZJ-BHF022B	Fluo żółty	25kg

BLACK HORSE Catfish

Grubsze rozmiary plecionek adresowane do łowienia sumów, największych wąsatych drapieżników zamieszkujących europejskie rzeki i jeziora.



Ø	K _{250m}	K _{1000m}	📏	🔄
0,36mm	ZJ-BHC036B	-	Ciemnografitowy	40kg
0,40mm	ZJ-BHC040B	-	Ciemnografitowy	50kg
0,55mm	ZJ-BHC055B	-	Ciemnografitowy	95kg
0,65mm	ZJ-BHC065B*	ZJ-BHC065X	Ciemnografitowy	130kg

* dostępna w odcinkach 200 m

Jaxon XTR Carp

Seria profesjonalnych plecionek wędkarskich przeznaczonych do połowu karpia.

XTR CARP Sinking Line

Wykonane są z gęstego splotu mikrowłókien z dodatkiem poliestrów zapewniających tonięcie linki. W ofercie linki w kolorach: splot włókien zielono-czarnych.



K _{1000m}	K _{300m}	K _{10m}	📏	Test
ZJ-PAG20X	ZJ-PAG20B	ZJ-PAG20C	Zielono-czarny	20lbs
-	ZJ-PAG25B	ZJ-PAG25C	Zielono-czarny	25lbs

XTR CARP Lead Core

Materiał przyponowy z ołowianym rdzeniem. Niezastąpiony przy budowaniu szybko-tonących zestawów karpowych. W ofercie 2 wersje kolorów: splot brązowo-czarny i splot zielono-czarny.



K _{5m}	📏	Test	Ilość ołowiu w g/mb
ZJ-PDB25D	Brązowo-czarny	25lbs	2
ZJ-PDB30D	Brązowo-czarny	30lbs	4
ZJ-PDG25D	Zielono-czarny	25lbs	2
ZJ-PDG30D	Zielono-czarny	30lbs	4

W przypadku plecionek BLACK HORSE ograniczamy się do podania dwóch parametrów: średnicy i indeksu FISH UP TO-MAX RYBA, naszej wizji maksymalnej wagi ryb, do łowienia których może być użyta plecionka. Oczywiście sukces wędkarza zależy również od wielu innych czynników, takich jak specyfika łowiska, umiejętność hol, akcja i klasa wędziska, jakość przelotek i, co szczególnie ważne, regulacja hamulca w kołowrotku. Zakładamy, że przy spełnieniu tych warunków wędkarz ma wszelkie dane do zwycięstwa w pojedynku z wielką rybą. Co więcej, jesteśmy przekonani, że przekroczenie podanych limitów jest możliwe i dla wytrwałych wędkarzy będzie miarą sukcesu.

Jaxon Carp Academy

Specjalistyczna żyłka stworzona z myślą o karpiarzach. Wykonana z najwyższej jakości surowców, charakteryzuje się podwyższoną odpornością na ścieranie oraz wzmocnioną wytrzymałością na węzłach. Doskonale układa się przy dalekich rzutach, zwiększając precyzję podania przynęty. Żyłka jest odpowiednio miękka i ma niewielką skłonność do odkształceń. Dostępna w dwóch wersjach kolorystycznych: ciemnobrązowej oraz CAMO z tonalnymi przejściami kolorów, które zapewniają idealny kamuflaż na łowisku. Obowiązkowa pozycja dla wędkarzy podczas zasiadek karpowych. Dostępna w odcinkach: 300 m, 600 m i 1000 m.

CARP ACADEMY Camo



NEW!

Linia CAMO została stworzona z myślą o maksymalnym maskowaniu zestawów na dnie zbiornika. Zmieniające się co 25 cm sekwencje z tonalnymi przejściami odcieni czarnego, zielonego, czerwonego i przezroczystego koloru zapewniają idealne wkomponowanie się w dno o różnych strukturach — od mulistych, przez piaszczyste, aż po zarośnięte. Wyjątkowe żyłki do łowienia w trudnych łowiskach, gdzie karpie i amury są szczególnie ostrożne. Odporna na przetarcia i bardzo wytrzymała na węzłach, zapewnia bezpieczeństwo podczas holu karpia w różnych warunkach.

Ø	K _{300m}	K _{1000m}	✓	☑
0,25mm	ZJ-CAC025B	ZJ-CAC025X	Camo	13kg
0,27mm	ZJ-CAC027B	ZJ-CAC027X	Camo	15kg
0,30mm	ZJ-CAC030B	ZJ-CAC030X	Camo	18kg
0,32mm	ZJ-CAC032B	ZJ-CAC032X	Camo	20kg
0,35mm	ZJ-CAC035B	ZJ-CAC035X	Camo	23kg

CARP ACADEMY Brown



Klasyczna ciemnobrązowa żyłka do łowienia karpia na różnych dystansach. Miękka, odporna na skręcanie i przetarcia, zapewnia doskonałe parametry rzutowe i wytrzymałościowe. Kolor gwarantuje wysoki poziom kamuflażu zestawów, a najwyższej jakości surowiec zapewnia bezpieczeństwo podczas holu dużych ryb.

Ø	K _{300m}	K _{600m}	K _{1000m}	✓	☑
0,25mm	ZJ-CAB025B	ZJ-CAB025D	ZJ-CAB025X	Ciemny brąz	13kg
0,27mm	ZJ-CAB027B	ZJ-CAB027D	ZJ-CAB027X	Ciemny brąz	15kg
0,30mm	ZJ-CAB030B	ZJ-CAB030D	ZJ-CAB030X	Ciemny brąz	18kg
0,325mm	ZJ-CAB032B	ZJ-CAB032D	ZJ-CAB032X	Ciemny brąz	20kg
0,350mm	ZJ-CAB035B	ZJ-CAB035D	ZJ-CAB035X	Ciemny brąz	23kg

Jaxon Catfish Mono

Materiał przyponowy stworzony do budowy ekstremalnie mocnych zestawów do łowienia sumów. Odpowiednie grubości, innowacyjna struktura oraz wzmocnienie pokryciem fluorocarbonowym sprawiają, że przypony te są wyjątkowo odporne na przetarcia wśród podwodnych przeszkód. Dostępne w odcinkach o długości 50 m.



NEW!

Ø	K _{50m}	✓	☑
1,00mm	ZJ-CFM100A	Transparentny	60kg
1,30mm	ZJ-CFM130A	Transparentny	80kg

W przypadku żyłek CARP ACADEMY i CATFISH MONO ograniczamy się do podania dwóch parametrów: średnicy i indeksu FISH UP TO-MAX RYBA, naszej wizji maksymalnej wagi ryb, do łowienia których może być użyta żyłka. Oczywiście sukces wędkarza zależy również od wielu innych czynników, takich jak specyfika łowiska, umiejętny hol, akcja i klasa wędziska, jakość przelotek i, co szczególnie ważne, regulacja hamulca w kołowrotku. Zakładamy, że przy spełnieniu tych warunków wędkarz ma wszelkie dane do zwycięstwa w pojedynku z wielką rybą. Co więcej, jesteśmy przekonani, że przekroczenie podanych limitów jest możliwe i dla wytrwałych wędkarzy będzie miarą sukcesu.

Jaxon Feeder Fanatics

Łowienie na feeder i metodę zyskało ogromną liczbę fanatycznych wędkarzy, którzy porzucili inne techniki, by wyspecjalizować się w tej gałęzi wędkarstwa. Nasz nowy program żyłek został starannie dopracowany pod każdym względem. Odpowiednio dobrany materiał zapewnia świetne parametry wytrzymałości liniowej, węzłowej oraz daleki zasięg rzutowy. Wysoka odporność na przetarcia pozwala łowić w każdych warunkach. Unikalna kolorystyka CAMO 3D podnosi kamuflaż i efektywność na jeszcze wyższy poziom.

NEW!

FEEDER FANATICS 3D



Nowa żyłka łączy ciemnozielony kolor z ciasno ułożonymi czarnymi plamkami, tworząc efekt 3D. Taki design zapewnia doskonały kamuflaż, sprawiając, że żyłka wtapia się w otoczenie, co usypia czujność ryb karpowatych i białorybu. Dodatkowo świetnie prezentuje się na szpuli kołowrotka. Dostępna w odcinkach 150 m.

Ø	K _{150m}		
0,18mm	ZJ-FFD018A	Zielony 3D	7kg
0,20mm	ZJ-FFD020A	Zielony 3D	9kg
0,22mm	ZJ-FFD022A	Zielony 3D	11kg
0,25mm	ZJ-FFD025A	Zielony 3D	13kg
0,27mm	ZJ-FFD027A	Zielony 3D	15kg
0,30mm	ZJ-FFD030A	Zielony 3D	18kg

FEEDER FANATICS Camo



Żyłki do łowienia zestawami feederowymi wyróżniają się sekwencją czterech kamuflażowych kolorów, które przechodzą tonalnie, zapewniając świetny poziom maskowania zestawów. Miękka, wytrzymała i doskonale układająca się na szpuli kołowrotka żyłka występuje w grubościach od 0,18 do 0,30 mm oraz w odcinkach 150 m.

Ø	K _{150m}		
0,18mm	ZJ-FFC018A	Camo	7kg
0,20mm	ZJ-FFC020A	Camo	9kg
0,22mm	ZJ-FFC022A	Camo	11kg
0,25mm	ZJ-FFC025A	Camo	13kg
0,27mm	ZJ-FFC027A	Camo	15kg
0,30mm	ZJ-FFC030A	Camo	18kg

Jaxon Method Feeder

Rozwój techniki METHOD FEEDER oraz rosnące wymagania wędkarzy wymusiły powstawanie wyspecjalizowanych podzespołów sprzętowych, dedykowanych tej metodzie połowu. Dlatego w naszej ofercie pojawiła się żyłka, która w 100% spełnia wymogi linki do połowów z koszyczkiem zanętowym. Przy tak specjalistycznej metodzie łowienia w parametrach żyłki musi zachodzić kompromis pomiędzy sztywnością, która pozwoli szybko dostrzec branie, a elastycznością, która nie dopuści do wyhaczenia ryby przy zacięciu i będzie amortyzować walkę podczas holu. Dodatkowo kolor ciemnobrązowy zapewnia kamuflaż na dowolnym dnie. Dostępne średnice od 0,16 mm do 0,35 mm w odcinkach 150 m.



Ø	K _{150m}		
0,16mm	ZJ-MEF016A	Ciemny brąz	6kg
0,18mm	ZJ-MEF018A	Ciemny brąz	7kg
0,20mm	ZJ-MEF020A	Ciemny brąz	9kg
0,22mm	ZJ-MEF022A	Ciemny brąz	11kg
0,25mm	ZJ-MEF025A	Ciemny brąz	13kg
0,27mm	ZJ-MEF027A	Ciemny brąz	15kg
0,30mm	ZJ-MEF030A	Ciemny brąz	18kg
0,32mm	ZJ-MEF032A	Ciemny brąz	20kg
0,35mm	ZJ-MEF035A	Ciemny brąz	22kg

W przypadku żyłek FEEDER FANATICS oraz METHOD FEEDER ograniczamy się do podania dwóch parametrów: średnicy i indeksu FISH UP TO-MAX RYBA, naszej wizji maksymalnej wagi ryb, do łowienia których może być użyta żyłka. Oczywiście sukces wędkarza zależy również od wielu innych czynników, takich jak specyfika łowiska, umiejętności hol, akcja i klasa wędziska, jakość przelotek i, co szczególnie ważne, regulacja hamulca w kołowrotku. Zakładamy, że przy spełnieniu tych warunków wędkarz ma wszelkie dane do zwycięstwa w pojedynku z wielką rybą. Co więcej, jesteśmy przekonani, że przekroczenie podanych limitów jest możliwe i dla wytrwałych wędkarzy będzie miarą sukcesu.

Jaxon Satori

Samochody oznaczone znaczkami MADE IN JAPAN od lat wygrywają w rankingach jakości oferowanych aut. Podobnie wygląda sytuacja w przypadku wielu innych wysokoprzetworzonych produktów, z komputerami i elektroniką na czele. Również w wędkarstwie cały szereg japońskich towarów to synonim bezkompromisowej jakości i perfekcyjnego wykończenia – dobrym przykładem są tu haki i kotwiczki Owner znajdujące się w naszej ofercie. Z wielką przyjemnością przedstawiamy serię żyłek JAXON SATORI – kolejny owoc współpracy z najlepszymi japońskimi firmami wyspecjalizowanymi w obróbce tworzyw sztucznych.

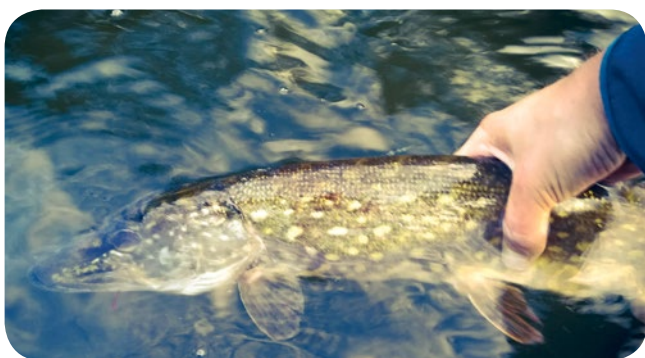

SATORI Premium



Dla wytrawnych spinningistów polecamy również do różnych metod wędkarstwa spławikowego. Kolor transparentny jest praktycznie niewidzialny w wodnej toni. Miękką żyłką, dobrze układającą się przy rzucie. Oferujemy na szpulkach 150 m do nawinięcia na kołowroteki 25 m na przypony.

Ø	K 150m	K 25m	☑	☑
0,08mm	-	ZJ-SAP008C	Transparentny	1kg
0,10mm	ZJ-SAP010A	ZJ-SAP010C	Transparentny	2kg

Ø	K 150m	K 25m	☑	☑
0,12mm	ZJ-SAP012A	ZJ-SAP012C	Transparentny	3kg
0,14mm	ZJ-SAP014A	ZJ-SAP014C	Transparentny	5kg
0,16mm	ZJ-SAP016A	ZJ-SAP016C	Transparentny	6kg
0,18mm	ZJ-SAP018A	ZJ-SAP018C	Transparentny	7kg
0,20mm	ZJ-SAP020A	ZJ-SAP020C	Transparentny	9kg
0,22mm	ZJ-SAP022A	-	Transparentny	11kg
0,25mm	ZJ-SAP025A	-	Transparentny	13kg
0,27mm	ZJ-SAP027A	-	Transparentny	15kg
0,30mm	ZJ-SAP030A	-	Transparentny	18kg
0,325mm	ZJ-SAP032A	-	Transparentny	20kg
0,35mm	ZJ-SAP035A	-	Transparentny	22kg

SATORI Feeder



Aktywne łowienie na zestawy z koszyczkiem zanętowym i drgającą szczytówką, pełniącą rolę sygnalizatora brań, to bardzo wyrafinowana technika i wyższy stopień wędkarskiego wtajemniczenia. SATORI FEEDER jest bardziej rozciągliwa niż inne żyłki, bardzo dobrze układa się na dnie i, co bardzo ważne, jest pokryta dodatkową warstwą ochronną zabezpieczającą przed przetarciem wśród podwodnych zaczepów. Maskujący, ciemnobrązowy kolor, charakterystyczny dla gruntowych metod łowienia. Oferujemy na szpulkach 150 m.

Ø	K 150m	☑	☑
0,16mm	ZJ-SAF016A	Ciemny brąz	6kg
0,18mm	ZJ-SAF018A	Ciemny brąz	7kg
0,20mm	ZJ-SAF020A	Ciemny brąz	9kg
0,22mm	ZJ-SAF022A	Ciemny brąz	11kg
0,25mm	ZJ-SAF025A	Ciemny brąz	13kg
0,27mm	ZJ-SAF027A	Ciemny brąz	15kg
0,30mm	ZJ-SAF030A	Ciemny brąz	18kg
0,325mm	ZJ-SAF032A	Ciemny brąz	20kg
0,35mm	ZJ-SAF035A	Ciemny brąz	22kg

SATORI Carp



Dynamiczny rozwój wędkarskiego rynku karpiego w Polsce jest związany z tym, że inaczej niż w przypadku innych gatunków, troskliwa opieka świadomych wędkarzy i wypuszczanie złowionych ryb doprowadziło do wielkiego odrodzenia się karpia w naszych wodach. Łowimy coraz większe, wspaniałe, sięgające 20 kg karpie. To właśnie dla tej grupy wędkarzy, wyspecjalizowanych w łowieniu olbrzymich okazów, przygotowaliśmy żyłkę SATORI CARP – bezkompromisowa wytrzymałość, utrzymanie parametrów na podstawowych węzłach, podwyższona odporność na ścieranie. Kolor ciemnobrązowy dostosowany do typowego na naszych łowiskach dna. Oferujemy na szpulach o pojemności 300 m i 600 m.

Ø	K 300m	K 600m	☑	☑
0,25mm	ZJ-SAC025B	ZJ-SAC025D	Ciemny brąz	13kg
0,27mm	ZJ-SAC027B	ZJ-SAC027D	Ciemny brąz	15kg
0,30mm	ZJ-SAC030B	ZJ-SAC030D	Ciemny brąz	18kg
0,325mm	ZJ-SAC032B	ZJ-SAC032D	Ciemny brąz	20kg
0,35mm	ZJ-SAC035B	ZJ-SAC035D	Ciemny brąz	23kg

W przypadku żyłek SATORI ograniczamy się do podania dwóch parametrów: średnicy i indeksu FISH UP TO-MAX RYBA, naszej wizji maksymalnej wagi ryb, do łowienia których może być użyta żyłka. Oczywiście sukces wędkarza zależy również od wielu innych czynników, takich jak specyfika łowiska, umiejętność hol, akcja i klasa wędziska, jakość przelotki, co szczególnie ważne, regulacja hamulca w kołowrotku. Zakładamy, że przy spełnieniu tych warunków wędkarz ma wszelkie dane do zwycięstwa w pojedynku z wielką rybą. Co więcej, jesteśmy przekonani, że przekroczenie podanych limitów jest możliwe i dla wytrawnych wędkarzy będzie miarą sukcesu.

SATORI Spinning



Żyłka w kolorze jasnoszarym transparentnym. Obniżony parametr rozciągliwości, bardzo dobra wytrzymałość na podstawowych wędkarskich węzłach. Polecamy do różnych metod spinningowych. Oferujemy na szpulkach 150 m.

0,16mm	ZJ-SAR016A	Jasnoszary transparentny	6kg
0,18mm	ZJ-SAR018A	Jasnoszary transparentny	7kg
0,20mm	ZJ-SAR020A	Jasnoszary transparentny	9kg
0,22mm	ZJ-SAR022A	Jasnoszary transparentny	11kg
0,25mm	ZJ-SAR025A	Jasnoszary transparentny	13kg
0,27mm	ZJ-SAR027A	Jasnoszary transparentny	15kg
0,30mm	ZJ-SAR030A	Jasnoszary transparentny	18kg
0,35mm	ZJ-SAR035A	Jasnoszary transparentny	22kg

SATORI Match



Aktywne łowienie spławikowe od lat gromadzi nad brzegami naszych rzek i jezior liczne grono wędkarzy. Z roku na rok rosną wędkarskie umiejętności i coraz wyższe są oczekiwania wobec wszystkich detali używanego sprzętu wędkarskiego. Dla wędkarzy wyspecjalizowanych w łowieniu białej ryby na zestawy spławikowe z kołowrotkiem przygotowaliśmy dedykowaną serię żyłek SATORI MATCH. Oferujemy na szpulkach 150 m.

0,12mm	ZJ-SAM012A	Ciemny brąz	3kg
0,14mm	ZJ-SAM014A	Ciemny brąz	5kg
0,16mm	ZJ-SAM016A	Ciemny brąz	6kg
0,18mm	ZJ-SAM018A	Ciemny brąz	7kg
0,20mm	ZJ-SAM020A	Ciemny brąz	9kg
0,22mm	ZJ-SAM022A	Ciemny brąz	11kg
0,25mm	ZJ-SAM025A	Ciemny brąz	13kg

SATORI Under Ice



Zimy bywają w ostatnich latach kapryśne, ale każdego roku, krótko po pierwszych dużych mrozach, na skutych lodem jeziorach pojawiają się wędkarze. Dla amatorów łowienia podlodowego przygotowaliśmy żyłkę UNDER ICE, którą, oprócz bardzo dobrych parametrów wytrzymałościowych, cechuje zwiększona odporność na ścieranie i wpływ niskich temperatur. Oferujemy na szpulkach 50 m.

0,08mm	ZJ-SAU008E	Transparentny	1kg
0,10mm	ZJ-SAU010E	Transparentny	2kg
0,12mm	ZJ-SAU012E	Transparentny	3kg
0,14mm	ZJ-SAU014E	Transparentny	5kg
0,16mm	ZJ-SAU016E	Transparentny	6kg
0,18mm	ZJ-SAU018E	Transparentny	7kg
0,20mm	ZJ-SAU020E	Transparentny	9kg

SATORI Surf Tapered Line



Specjalna linka rzutowa, przeznaczona do łowienia surf z morskiego brzegu. Zróżnicowana mocno średnica na obu końcach zdecydowanie ułatwia uzyskiwanie bardzo dalekich rzutów. Powtarzający się cykl kolorów pozwala na kontrolę odległości podania zestawu. W ofercie szpulki 220 m.

0,28-0,48mm	ZJ-SAS028	Multikolor	
0,30-0,50mm	ZJ-SAS030	Multikolor	

SATORI Surf Tapered Leaders



Przypony koniczne – strzałowe w odcinkach 15 m, po 5 odcinków na szpulce. Kolor transparentny.

0,28-0,55	ZJ-SBS028	Transparentny	
0,30-0,57	ZJ-SBS030	Transparentny	

Satori Fluorocarbon

Satori Fluorocarbon Premium

Podstawowa grupa obejmująca całą gamę średnic od 0,10 do 0,60 mm. Polecamy na przypony w łowieniu podlodowym, wyuczynowym wędkarstwie spławikowym, łowieniu na sztuczną muchę i w spinningu. Oferujemy w odcinkach po 20 m.

0,10mm	ZJ-SAGP010F	Transparentny	1,5kg
0,12mm	ZJ-SAGP012F	Transparentny	2,5kg
0,14mm	ZJ-SAGP014F	Transparentny	4kg
0,16mm	ZJ-SAGP016F	Transparentny	5kg
0,18mm	ZJ-SAGP018F	Transparentny	6kg
0,20mm	ZJ-SAGP020F	Transparentny	8kg
0,22mm	ZJ-SAGP022F	Transparentny	10kg
0,25mm	ZJ-SAGP025F	Transparentny	11kg
0,27mm	ZJ-SAGP027F	Transparentny	13kg
0,30mm	ZJ-SAGP030F	Transparentny	15kg
0,35mm	ZJ-SAGP035F	Transparentny	19kg
0,40mm	ZJ-SAGP040F	Transparentny	21kg
0,45mm	ZJ-SAGP045F	Transparentny	25kg
0,50mm	ZJ-SAGP050F	Transparentny	30kg
0,55mm	ZJ-SAGP055F	Transparentny	34kg
0,60mm	ZJ-SAGP060F	Transparentny	38kg

Satori Fluorocarbon Carp

Przygotowana specjalnie z myślą o wędkarstwie karpowym, zwiększony parametr odporności na ścieranie. Oferujemy w odcinkach po 20 m.

0,35mm	ZJ-SAGC035F	Transparentny	19kg
0,40mm	ZJ-SAGC040F	Transparentny	21kg
0,45mm	ZJ-SAGC045F	Transparentny	25kg
0,50mm	ZJ-SAGC050F	Transparentny	30kg
0,55mm	ZJ-SAGC055F	Transparentny	34kg
0,60mm	ZJ-SAGC060F	Transparentny	38kg

Satori Fluorocarbon Marine

Polecamy do łowienia morskiego, szczególnie do samodzielnego wiązania przywieszek. Żyłka specjalnie zabezpieczona przed działaniem morskiej wody. Oferujemy w odcinkach po 20 m.

0,40mm	ZJ-SAGM040F	Transparentny	21kg
0,45mm	ZJ-SAGM045F	Transparentny	25kg
0,50mm	ZJ-SAGM050F	Transparentny	30kg
0,55mm	ZJ-SAGM055F	Transparentny	34kg
0,60mm	ZJ-SAGM060F	Transparentny	38kg

Jaxon Monolith

Kompletując wysokiej klasy sprzęt wędkarski, obok topowego wędziska i kołowrotka najwyższej klasy, należy także zwrócić szczególną uwagę na dobór odpowiedniej żyłki. Dla najbardziej wymagających wędkarzy przygotowaliśmy serię japońskich żyłek MONOLITH. Są one wyprodukowane przy wykorzystaniu najnowszych technologii, co gwarantuje najwyższą jakość i bardzo dobre parametry. Odpowiednia miękkość i bardzo mała tendencja do odkształceń i skręcania to cechy, które doceni każdy wędkarz. Powierzchnia z dodatkowym płaszczem ochronnym zabezpieczającym przed ścieraniem i promieniami UV. Oferta obejmuje propozycje dla miłośników wielu metod połowów na różne gatunki ryb. Dostępna szeroka gama średnic, kolorów oraz zróżnicowane długości odcinków: 25 m, 150 m, 300 m i 600 m.

MONOLITH Premium

Topowa żyłka o uniwersalnym przeznaczeniu. Odporna na ścieranie. Kolor przezroczysty doskonale maskuje ją w wodnej toni. W ofercie szpule 150 m oraz 25 m do wiązania przypońów.



Ø	K 150m	K 25m	☑	☑
0,08mm	-	ZJ-HOP008C	Transparentny	1kg
0,10mm	ZJ-HOP010A	ZJ-HOP010C	Transparentny	2kg
0,12mm	ZJ-HOP012A	ZJ-HOP012C	Transparentny	3kg
0,14mm	ZJ-HOP014A	ZJ-HOP014C	Transparentny	5kg
0,16mm	ZJ-HOP016A	ZJ-HOP016C	Transparentny	6kg
0,18mm	ZJ-HOP018A	ZJ-HOP018C	Transparentny	7kg
0,20mm	ZJ-HOP020A	ZJ-HOP020C	Transparentny	9kg
0,22mm	ZJ-HOP022A	ZJ-HOP022C	Transparentny	11kg
0,25mm	ZJ-HOP025A	ZJ-HOP025C	Transparentny	13kg
0,27mm	ZJ-HOP027A	-	Transparentny	15kg
0,30mm	ZJ-HOP030A	-	Transparentny	18kg
0,325mm	ZJ-HOP032A	-	Transparentny	20kg
0,35mm	ZJ-HOP035A	-	Transparentny	22kg



MONOLITH Feeder

Żyłka dedykowana do połowów różnymi metodami gruntowymi. Kolor ciemnobrązowy bardzo dobrze maskuje żyłkę na dnie. Wyśmienicie sprawdza się przy połowach feederem z koszyczkiem zanętowym. W ofercie szpule 150 m.



Ø	K 150m	☑	☑
0,16mm	ZJ-HOF016A	Ciemny brąz	6kg
0,18mm	ZJ-HOF018A	Ciemny brąz	7kg
0,20mm	ZJ-HOF020A	Ciemny brąz	9kg
0,22mm	ZJ-HOF022A	Ciemny brąz	11kg
0,25mm	ZJ-HOF025A	Ciemny brąz	13kg
0,27mm	ZJ-HOF027A	Ciemny brąz	15kg
0,30mm	ZJ-HOF030A	Ciemny brąz	18kg
0,325mm	ZJ-HOF032A	Ciemny brąz	20kg
0,35mm	ZJ-HOF035A	Ciemny brąz	23kg

MONOLITH Carp

Żyłka nowej generacji adresowana do wędkarzy wyspecjalizowanych w połowach karpia i amurów. Ciemnobrązowy kolor doskonale maskuje żyłkę na tle ciemnego tła. Oferowana w odcinkach 300 m i 600 m.



Ø	K 300m	K 600m	☑	☑
0,25mm	ZJ-HOC025B	ZJ-HOC025D	Ciemny brąz	13kg
0,27mm	ZJ-HOC027B	ZJ-HOC027D	Ciemny brąz	15kg
0,30mm	ZJ-HOC030B	ZJ-HOC030D	Ciemny brąz	18kg
0,325mm	ZJ-HOC032B	ZJ-HOC032D	Ciemny brąz	20kg
0,35mm	ZJ-HOC035B	ZJ-HOC035D	Ciemny brąz	23kg

MONOLITH Match

Żyłka polecana do spławikowej metody odległościowej. Klasyczny dla tej metody ciemnobrązowy kolor żyłki sprawia, że na tle ciemnego dna jest ona niewidoczna dla ryb.



Ø	K 150m	☑	☑
0,12mm	ZJ-HOM012A	Ciemny brąz	3kg
0,14mm	ZJ-HOM014A	Ciemny brąz	5kg
0,16mm	ZJ-HOM016A	Ciemny brąz	6kg
0,18mm	ZJ-HOM018A	Ciemny brąz	7kg
0,20mm	ZJ-HOM020A	Ciemny brąz	9kg
0,22mm	ZJ-HOM022A	Ciemny brąz	11kg
0,25mm	ZJ-HOM025A	Ciemny brąz	13kg

MONOLITH Spinning

Żyłka zaprojektowana do metody spinningowej. Niska rozciągliwość, bardzo dobre ułożenie przy rzucie i podniesiona odporność na ścieranie. Kolor przezroczysty z szarym odcieniem. Oferowana w odcinkach 150 m.



Ø	K 150m	☑	☑
0,16mm	ZJ-HOS016A	Ciemnoszary transparentny	6kg
0,18mm	ZJ-HOS018A	Ciemnoszary transparentny	7kg
0,20mm	ZJ-HOS020A	Ciemnoszary transparentny	9kg
0,22mm	ZJ-HOS022A	Ciemnoszary transparentny	11kg
0,25mm	ZJ-HOS025A	Ciemnoszary transparentny	13kg
0,27mm	ZJ-HOS027A	Ciemnoszary transparentny	15kg
0,30mm	ZJ-HOS030A	Ciemnoszary transparentny	18kg
0,325mm	ZJ-HOS032A	Ciemnoszary transparentny	20kg
0,35mm	ZJ-HOS035A	Ciemnoszary transparentny	22kg

W przypadku żyłek MONOLITH ograniczamy się do podania dwóch parametrów: średnicy i indeksu FISH UP TO-MAX RYBA, naszej wizji maksymalnej wagi ryb, do łowienia których może być użyta żyłka. Oczywiście sukces wędkarza zależy również od wielu innych czynników, takich jak specyfika łowiska, umiejętność hol, akcja i klasa wędziska, jakość przelotki, co szczególnie ważne, regulacja hamulca w kołowrotku. Zakładamy, że przy spełnieniu tych warunków wędkarz ma wszelkie dane do zwycięstwa w pojedynku z wielką rybą. Co więcej, jesteśmy przekonani, że przekroczenie podanych limitów jest możliwe i dla wytrwałych wędkarzy będzie miarą sukcesu.

Jaxon Intensa

Żyłka jest jednym z kilku niezbędnych elementów dla wędkarza, bez niej lub przy użyciu złej żyłki żadna wyprawa się nie uda. Doświadczeni wędkarze wiedzą, że nie można pójść na żaden kompromis. W tej serii postawiliśmy na niezawodną niemiecką technologię, tak by produkt końcowy zadowolili każdego. Wysokiej jakości materiał zapewnia odpowiednią wytrzymałość przy zachowaniu miękkości. Odporna na ścieranie i zniwelowana tendencja do odkształceń oraz skręcania to podstawowe cechy tej żyłki. Bogata oferta obejmuje większość podstawowych metod połowów, a duża gama kolorów, średnic i długości pozwoli idealnie dopasować żyłkę do warunków i poławianych ryb.

INTENSA Premium

Uniwersalne żyłki najwyższej jakości. Kolor przezroczysty sprawdzają się w każdych warunkach. W ofercie szpule 25 m oraz 150 m.



0,08mm	-	ZJ-INP008C	Transparentny	1kg
0,10mm	ZJ-INP010A	ZJ-INP010C	Transparentny	2kg
0,12mm	ZJ-INP012A	ZJ-INP012C	Transparentny	3kg
0,14mm	ZJ-INP014A	ZJ-INP014C	Transparentny	5kg
0,16mm	ZJ-INP016A	ZJ-INP016C	Transparentny	6kg
0,18mm	ZJ-INP018A	ZJ-INP018C	Transparentny	7kg
0,20mm	ZJ-INP020A	ZJ-INP020C	Transparentny	9kg
0,22mm	ZJ-INP022A	ZJ-INP022C	Transparentny	11kg
0,25mm	ZJ-INP025A	ZJ-INP025C	Transparentny	13kg
0,27mm	ZJ-INP027A	-	Transparentny	15kg
0,30mm	ZJ-INP030A	-	Transparentny	18kg
0,325mm	ZJ-INP032A	-	Transparentny	20kg
0,35mm	ZJ-INP035A	-	Transparentny	22kg
0,40mm	ZJ-INP040A	-	Transparentny	26kg

INTENSA Carp

Żyłka stworzona z myślą o wyspecjalizowanych wędkarzach nastawionych na połowy karpia i amurów. Kolor ciemnobrązowy sprawia, że jest niewidoczna dla ostrożnych ryb. Oferowana w odcinkach 300 m i 600 m.



0,25mm	ZJ-INCO25B	ZJ-INCO25D	Ciemny brąz	13kg
0,27mm	ZJ-INCO27B	ZJ-INCO27D	Ciemny brąz	15kg
0,30mm	ZJ-INCO30B	ZJ-INCO30D	Ciemny brąz	18kg
0,325mm	ZJ-INCO32B	ZJ-INCO32D	Ciemny brąz	20kg
0,35mm	ZJ-INCO35B	ZJ-INCO35D	Ciemny brąz	22kg

INTENSA Feeder

Dedykowana żyłka do połowów gruntowych. Świetnie sprawdzi się podczas połowów z użyciem koszyka zanętowego. Kolor ciemnobrązowy. Oferujemy w odcinkach 150 m.



0,16mm	ZJ-INF016A	Ciemny brąz	6kg
0,18mm	ZJ-INF018A	Ciemny brąz	7kg
0,20mm	ZJ-INF020A	Ciemny brąz	9kg
0,22mm	ZJ-INF022A	Ciemny brąz	11kg
0,25mm	ZJ-INF025A	Ciemny brąz	13kg
0,27mm	ZJ-INF027A	Ciemny brąz	15kg
0,30mm	ZJ-INF030A	Ciemny brąz	18kg
0,325mm	ZJ-INF032A	Ciemny brąz	20kg
0,35mm	ZJ-INF035A	Ciemny brąz	22kg

INTENSA Spinning

Żyłka zaprojektowana do spinningu. Mniejsza rozciągliwość, idealne ułożenie przy rzucie, co przekłada się na celność podawanej przynęty. Podwyższono parametr wytrzymałości na ścieranie. Oferowana w kolorze ciemnoszarym transparentnym na szpulach 150 m.



0,14mm	ZJ-INS014A	Ciemnoszary transparentny	5kg
0,16mm	ZJ-INS016A	Ciemnoszary transparentny	6kg
0,18mm	ZJ-INS018A	Ciemnoszary transparentny	7kg
0,20mm	ZJ-INS020A	Ciemnoszary transparentny	9kg
0,22mm	ZJ-INS022A	Ciemnoszary transparentny	11kg
0,25mm	ZJ-INS025A	Ciemnoszary transparentny	13kg
0,27mm	ZJ-INS027A	Ciemnoszary transparentny	15kg
0,30mm	ZJ-INS030A	Ciemnoszary transparentny	18kg
0,325mm	ZJ-INS032A	Ciemnoszary transparentny	20kg
0,35mm	ZJ-INS035A	Ciemnoszary transparentny	22kg

INTENSA Match

Specjalistyczna żyłka adresowana do metody spławikowej odległościowej. Kolor ciemnobrązowy. W ofercie odcinki 150 m.



0,12mm	ZJ-INM012A	Ciemny brąz	3kg
0,14mm	ZJ-INM014A	Ciemny brąz	5kg
0,16mm	ZJ-INM016A	Ciemny brąz	6kg
0,18mm	ZJ-INM018A	Ciemny brąz	7kg
0,20mm	ZJ-INM020A	Ciemny brąz	9kg
0,22mm	ZJ-INM022A	Ciemny brąz	11kg
0,25mm	ZJ-INM025A	Ciemny brąz	13kg

W przypadku żyłek INTENSA ograniczamy się do podania dwóch parametrów: średnicy i indeksu FISH UP TO-MAX RYBA, naszej wizji maksymalnej wagi ryb, do łowienia których może być użyta żyłka. Oczywiście sukces wędkarza zależy również od wielu innych czynników, takich jak specyfika łowiska, umiejętność hol, akcja i klasa wędziska, jakość przelotek i, co szczególnie ważne, regulacja hamulca w kolowrotku. Zakładamy, że przy spełnieniu tych warunków wędkarz ma wszelkie dane do zwycięstwa w pojedynku z wielką rybą. Co więcej, jesteśmy przekonani, że przekroczenie podanych limitów jest możliwe i dla wytrwałych wędkarzy będzie miarą sukcesu.

Jaxon Crocodile

UWOLNIJ MOC KROKODYLA!!! To hasło jak najbardziej pasuje do supermocnych żyłek z serii JAXON CROCODILE. Rewelacyjna wytrzymałość na węzłach, bardzo dobre ułożenie podczas rzutów, bez pamięci odkształceń. Podwyższona odporność na ścieranie i niszczące działanie promieni ultrafioletowych. Szeroka gama żyłek o różnej charakterystyce, dostosowanej do wielu metod łowienia: od splotnika, przez spinning, po zaawansowane łowienie karpia.

CROCODILE Premium

Uniwersalna żyłka transparentna. Do większości popularnych w Polsce metod połowu. Średni parametr rozciągliwości. Wersję Premium oferujemy w odcinkach 150 m, dwie połączone ze sobą szpulki w kartoniku, co pozwala na jednorazowe nawinięcie do 300 m żyłki na kołowrotek. Polecamy również małe szpulki 25 m na przypony.



Ø	K 150m	K 25m	📏	📦
0,08mm	-	ZJ-CRP008C	Transparentny	1kg
0,10mm	-	ZJ-CRP010C	Transparentny	2kg
0,12mm	ZJ-CRP012A	ZJ-CRP012C	Transparentny	3kg
0,14mm	ZJ-CRP014A	ZJ-CRP014C	Transparentny	4kg
0,16mm	ZJ-CRP016A	ZJ-CRP016C	Transparentny	5kg
0,18mm	ZJ-CRP018A	ZJ-CRP018C	Transparentny	6kg
0,20mm	ZJ-CRP020A	ZJ-CRP020C	Transparentny	7kg
0,22mm	ZJ-CRP022A	-	Transparentny	9kg
0,25mm	ZJ-CRP025A	-	Transparentny	12kg
0,27mm	ZJ-CRP027A	-	Transparentny	14kg
0,30mm	ZJ-CRP030A	-	Transparentny	16kg
0,35mm	ZJ-CRP035A	-	Transparentny	20kg
0,40mm	ZJ-CRP040A	-	Transparentny	25kg
0,45mm	ZJ-CRP045A	-	Transparentny	30kg

CROCODILE Fluorocarbon Coated

Uniwersalna żyłka transparentna. Żyłka pokryta cieniutką warstwą fluorocarbonu znacząco podnoszącą parametry optyczne, dzięki czemu żyłka staje się praktycznie niewidzialna dla ryb. Poza tym przez dodanie fluorocarbonu zmienia się jej ciężar właściwy, żyłka tonie dużo szybciej w porównaniu ze standardowym nylonem. Oferujemy w sprzedaży na szpulkach 150 m i 25 m.



Ø	K 150m	K 25m	📏	📦
0,08mm	-	ZJ-CRF008C	Transparentny	1kg
0,10mm	ZJ-CRF010A	ZJ-CRF010C	Transparentny	2kg
0,12mm	ZJ-CRF012A	ZJ-CRF012C	Transparentny	3kg
0,14mm	ZJ-CRF014A	ZJ-CRF014C	Transparentny	4kg
0,16mm	ZJ-CRF016A	ZJ-CRF016C	Transparentny	5kg
0,18mm	ZJ-CRF018A	ZJ-CRF018C	Transparentny	6kg
0,20mm	ZJ-CRF020A	ZJ-CRF020C	Transparentny	7kg
0,22mm	ZJ-CRF022A	-	Transparentny	9kg
0,25mm	ZJ-CRF025A	-	Transparentny	12kg
0,27mm	ZJ-CRF027A	-	Transparentny	14kg
0,30mm	ZJ-CRF030A	-	Transparentny	16kg
0,35mm	ZJ-CRF035A	-	Transparentny	20kg
0,40mm	ZJ-CRF040A	-	Transparentny	25kg
0,45mm	ZJ-CRF045A	-	Transparentny	30kg

CROCODILE Spinning

Żyłka adresowana przede wszystkim do spinningistów. Najmniejszy parametr rozciągliwości, szybka reakcja przynęty na zacięcie. Kolor jasnoszary transparentny, najmniej widoczny w wodnej toni. Wersję Spinning oferujemy w odcinkach 150 m, dwie połączone ze sobą szpulki w kartoniku, co pozwala na jednorazowe nawinięcie do 300 m żyłki na kołowrotek.



Ø	K 150m	📏	📦
0,16mm	ZJ-CRS016A	Jasnoszary transparentny	5kg
0,18mm	ZJ-CRS018A	Jasnoszary transparentny	6kg
0,20mm	ZJ-CRS020A	Jasnoszary transparentny	7kg
0,22mm	ZJ-CRS022A	Jasnoszary transparentny	9kg
0,25mm	ZJ-CRS025A	Jasnoszary transparentny	12kg
0,27mm	ZJ-CRS027A	Jasnoszary transparentny	14kg
0,30mm	ZJ-CRS030A	Jasnoszary transparentny	16kg
0,35mm	ZJ-CRS035A	Jasnoszary transparentny	20kg
0,40mm	ZJ-CRS040A	Jasnoszary transparentny	25kg

CROCODILE Carp

Żyłka w kolorze ciemnego brązu. Polecamy do wszystkich gruntowych metod połowu, związanych z umieszczeniem przynęty na dnie. Szczególnie zalecamy wędkarzom specjalizującym się w łowieniu karpia. Alternatywnie zastosowanie w łowieniu na feedera z użyciem koszyczka zanętowego. Crocodile Carp oferujemy na szpulkach o pojemności 300 m i 600 m.



Ø	K 300m	K 600m	📏	📦
0,25mm	ZJ-CRC025B	ZJ-CRC025D	Ciemny brąz	12kg
0,275mm	ZJ-CRC027B	ZJ-CRC027D	Ciemny brąz	14kg
0,30mm	ZJ-CRC030B	ZJ-CRC030D	Ciemny brąz	16kg
0,325mm	ZJ-CRC032B	ZJ-CRC032D	Ciemny brąz	18kg
0,35mm	ZJ-CRC035B	ZJ-CRC035D	Ciemny brąz	20kg

JAXON Żyłka gospodarcza

Grube żyłki do stosowania w celach technicznych.



Ø	K	📏
0,90mm	ZI-GR090	100m
1,00mm	ZI-GR100	100m
1,10mm	ZI-GR110	50m
1,20mm	ZI-GR120	50m
1,30mm	ZI-GR130	50m
1,40mm	ZI-GR140	50m
1,50mm	ZI-GR150	50m
1,60mm	ZI-GR160	50m

CROCODILE Winter

Przezroczysta żyłka w kolorze jasnoszarym transparentnym, przeznaczona do zimowego łowienia podlodowego. Podwyższona odporność na ścieranie i na wpływ niskich temperatur. Crocodile Winter oferujemy na mniejszych szpulkach o pojemności 50 m.



Ø	K 50m	📏	📦
0,08mm	ZJ-CRW008D	Jasnoszary transparentny	1kg
0,10mm	ZJ-CRW010D	Jasnoszary transparentny	2kg
0,12mm	ZJ-CRW012D	Jasnoszary transparentny	3kg
0,14mm	ZJ-CRW014D	Jasnoszary transparentny	4kg
0,16mm	ZJ-CRW016D	Jasnoszary transparentny	5kg
0,18mm	ZJ-CRW018D	Jasnoszary transparentny	6kg
0,20mm	ZJ-CRW020D	Jasnoszary transparentny	7kg

W przypadku żyłek CROCODILE ograniczamy się do podania dwóch parametrów: średnicy i indeksu FISH UP TO-MAX RYBA, naszej wizji maksymalnej wagi ryb, do łowienia których może być użyta żyłka. Oczywiście sukces wędkarza zależy również od wielu innych czynników, takich jak specyfika łowiska, umiejętność hol, akcja i klasa wędziska, jakość przelotki, co szczególnie ważne, regulacja hamulca w kołowrotku. Zakładamy, że przy spełnieniu tych warunków wędkarz ma wszelkie dane do zwycięstwa w pojedynku z wielką rybą. Co więcej, jesteśmy przekonani, że przekroczenie podanych limitów jest możliwe i dla wytrwałych wędkarzy będzie miarą sukcesu.



Jaxon Eternum

Dobra, niezawodna żyłka jest jednym z podstawowych elementów wyposażenia każdego wędkarza. W ostatecznym starciu z walecznym okazem dużej ryby kluczowe znaczenie mają jakość i niezawodność żyłki na kołowrotku. Oprócz podstawowych parametrów, związanych z wytrzymałością liniową i na węzłach, bardzo istotny wpływ na komfort łowienia ma zachowanie żyłki – jej ułożenie podczas rzutu oraz brak tendencji do skręcania się. Wszystkie te cechy charakteryzują żyłkę JAXON ETERNUM – specjalny program, adresowany do najbardziej wymagających wędkarzy.

ETERNUM Premium

Uniwersalna przezroczysta żyłka nowej generacji. Średni poziom rozciągliwości, bardzo dobre parametry wytrzymałościowe. Szerokie pole zastosowania w większości znanych i popularnych metod łowienia. Oferujemy odcinki 150 m oraz małe szpulki 25 m – na przypony.



Ø	K _{150m}	K _{25m}	☑	☑
0,08mm	-	ZJ-ETP008C	Transparentny	1kg
0,10mm	ZJ-ETP010A	ZJ-ETP010C	Transparentny	2kg
0,12mm	ZJ-ETP012A	ZJ-ETP012C	Transparentny	3kg
0,14mm	ZJ-ETP014A	ZJ-ETP014C	Transparentny	4kg
0,16mm	ZJ-ETP016A	ZJ-ETP016C	Transparentny	5kg
0,18mm	ZJ-ETP018A	ZJ-ETP018C	Transparentny	6kg
0,20mm	ZJ-ETP020A	ZJ-ETP020C	Transparentny	7kg
0,22mm	ZJ-ETP022A	-	Transparentny	9kg
0,25mm	ZJ-ETP025A	-	Transparentny	11kg
0,27mm	ZJ-ETP027A	-	Transparentny	14kg
0,30mm	ZJ-ETP030A	-	Transparentny	16kg
0,35mm	ZJ-ETP035A	-	Transparentny	20kg
0,40mm	ZJ-ETP040A	-	Transparentny	25kg
0,45mm	ZJ-ETP045A	-	Transparentny	30kg

ETERNUM Spinning

Żyłka adresowana przede wszystkim do łowienia na spinning. Obniżony poziom rozciągliwości, bardzo dobre ułożenie podczas dalekich rzutów. Wysoka wytrzymałość na węzłach. Kolor zbliżony do jasnego szarego, przezroczysty, doskonale maskujący w wodnej toni. Oferujemy szpulki o pojemności 150 m, w rozmiarach od 0,16 mm do 0,40 mm.



Ø	K _{150m}	☑	☑
0,16mm	ZJ-ETS016A	Szary transparentny	5kg
0,18mm	ZJ-ETS018A	Szary transparentny	6kg
0,20mm	ZJ-ETS020A	Szary transparentny	7kg
0,22mm	ZJ-ETS022A	Szary transparentny	9kg
0,25mm	ZJ-ETS025A	Szary transparentny	11kg
0,27mm	ZJ-ETS027A	Szary transparentny	14kg
0,30mm	ZJ-ETS030A	Szary transparentny	16kg
0,35mm	ZJ-ETS035A	Szary transparentny	20kg
0,40mm	ZJ-ETS040A	Szary transparentny	25kg

ETERNUM Feeder

Żyłka w ciemnym kolorze adresowana do coraz bardziej licznego grona wędkarzy specjalizujących się w łowieniu na wędki z drgającymi szczytówkami i zestawy z koszykami zanętowymi. Żyłkę ETERNUM FEEDER charakteryzuje podwyższona miękkość i rozciągliwość. Oferujemy szpulki 150 m.



Ø	K _{150m}	☑	☑
0,18mm	ZJ-ETF018A	Ciemny brąz	6kg
0,20mm	ZJ-ETF020A	Ciemny brąz	7kg
0,22mm	ZJ-ETF022A	Ciemny brąz	9kg
0,25mm	ZJ-ETF025A	Ciemny brąz	11kg
0,27mm	ZJ-ETF027A	Ciemny brąz	14kg
0,30mm	ZJ-ETF030A	Ciemny brąz	16kg
0,35mm	ZJ-ETF035A	Ciemny brąz	20kg

ETERNUM Marine

Specjalnie przygotowana do łowienia w słonej wodzie, bardzo mocna żyłka do samodzielnego wiązania zawieszek i innych morskich rigów. Transparentny kolor jest praktycznie niewidzialny dla ryb w morskiej toni. Oferujemy na szpulkach 50 m.



Ø	K _{50m}	☑	☑
0,45mm	ZJ-ETM045E	Transparentny	30kg
0,50mm	ZJ-ETM050E	Transparentny	35kg

W przypadku żyłek ETERNUM ograniczamy się do podania dwóch parametrów: średnicy i indeksu FISH UP TO-MAX RYBA, naszej wizji maksymalnej wagi ryby, do łowienia której może być użyta żyłka. Oczywiście sukces wędkarza zależy również od wielu innych czynników, takich jak specyfika łowiska, umiejętność hol, akcja i klasa wędziska, jakość przelotek i, co szczególnie ważne, regulacja hamulca w kołowrotku. Zakładamy, że przy spełnieniu tych warunków wędkarz ma wszelkie dane do zwycięstwa w pojedynku z wielką rybą. Co więcej, jesteśmy przekonani, że przekroczenie podanych limitów jest możliwe i dla wytrwałych wędkarzy będzie miarą sukcesu.

Jaxon Carat

Pomimo rosnącej popularności plecionek cały czas dobra, profesjonalna żyłka jest podstawowym elementem wyposażenia każdego wędkarza. Często zdarza się tak, że do kołowrotka dokupujemy kilka szpul zapasowych i korzystamy z żyłki bądź plecionki w zależności od metody łowienia i warunków panujących na łowisku. Wszystkim amatorom żyłkowego łowienia gorąco polecamy serię żyłek CARAT.

CARAT to koncentracja wszystkich podstawowych cech nowoczesnej żyłki wędkarskiej – wytrzymałość, trwałość, odporność na ścieranie, dobre układanie się podczas rzutu.

CARAT Premium

Seria obejmująca najszerszą gamę średnic od 0,08 mm do 0,45 mm. Kolor transparentny jest praktycznie niewidzialny dla rybiego oka. Szerokie zastosowanie do wielu metod wędkarskich, od spławika po spinning. Oferujemy w odcinkach po 150 m oraz 25 m na przypony.

Ø	K 150m	K 25m	☑	☑
0,08mm	-	ZJ-KAP008C	Transparentny	1kg
0,10mm	ZJ-KAP010A	ZJ-KAP010C	Transparentny	2kg
0,12mm	ZJ-KAP012A	ZJ-KAP012C	Transparentny	3kg
0,14mm	ZJ-KAP014A	ZJ-KAP014C	Transparentny	4kg
0,16mm	ZJ-KAP016A	ZJ-KAP016C	Transparentny	5kg
0,18mm	ZJ-KAP018A	ZJ-KAP018C	Transparentny	6kg
0,20mm	ZJ-KAP020A	ZJ-KAP020C	Transparentny	7kg
0,22mm	ZJ-KAP022A	-	Transparentny	9kg
0,25mm	ZJ-KAP025A	-	Transparentny	11kg
0,27mm	ZJ-KAP027A	-	Transparentny	14kg
0,30mm	ZJ-KAP030A	-	Transparentny	16kg
0,35mm	ZJ-KAP035A	-	Transparentny	20kg
0,40mm	ZJ-KAP040A	-	Transparentny	25kg
0,45mm	ZJ-KAP045A	-	Transparentny	30kg



CARAT Spinning

Seria dedykowana do łowienia szczupaków, okoni i innych drapieżników. Kolor jasnoszary transparentny. Zmniejszony parametr rozciągliwości, szybka reakcja przynęty na zacięcie, dobre układanie się przy dalekich rzutach. Oferujemy w odcinkach 150 m.

Ø	K 150m	☑	☑
0,16mm	ZJ-KAS016A	Jasnoszary transparentny	5kg
0,18mm	ZJ-KAS018A	Jasnoszary transparentny	6kg
0,20mm	ZJ-KAS020A	Jasnoszary transparentny	7kg
0,22mm	ZJ-KAS022A	Jasnoszary transparentny	9kg
0,25mm	ZJ-KAS025A	Jasnoszary transparentny	11kg
0,27mm	ZJ-KAS027A	Jasnoszary transparentny	14kg
0,30mm	ZJ-KAS030A	Jasnoszary transparentny	16kg
0,35mm	ZJ-KAS035A	Jasnoszary transparentny	20kg
0,40mm	ZJ-KAS040A	Jasnoszary transparentny	25kg
0,45mm	ZJ-KAS045A	Jasnoszary transparentny	30kg



CARAT Carp

Klasyk, mocna żyłka karpkowa w ciemnobrązowym kolorze, dobrze maskującym na tle typowego, ciemnego dna. Oferujemy w odcinkach po 300 m oraz 600 m.

Ø	K 300m	K 600m	☑	☑
0,25mm	ZJ-KAC025B	ZJ-KAC025D	Ciemny brąz	11kg
0,27mm	ZJ-KAC027B	ZJ-KAC027D	Ciemny brąz	14kg
0,30mm	ZJ-KAC030B	ZJ-KAC030D	Ciemny brąz	16kg
0,325mm	ZJ-KAC032B	ZJ-KAC032D	Ciemny brąz	19kg
0,35mm	ZJ-KAC035B	ZJ-KAC035D	Ciemny brąz	21kg



CARAT Feeder

Żyłka w charakterystycznym ciemnobrązowym kolorze. Zwiększona odporność na ścieranie. Polecamy szczególnie do łowienia na wędki z drgającą szczytówką, na zestawy dennie z wykorzystaniem koszyczka zanętowego. Oferujemy w odcinkach 150 m.

Ø	K 150m	☑	☑
0,18mm	ZJ-KAF018A	Ciemny brąz	6kg
0,20mm	ZJ-KAF020A	Ciemny brąz	7kg
0,22mm	ZJ-KAF022A	Ciemny brąz	9kg
0,25mm	ZJ-KAF025A	Ciemny brąz	11kg
0,27mm	ZJ-KAF027A	Ciemny brąz	14kg
0,30mm	ZJ-KAF030A	Ciemny brąz	16kg
0,325mm	ZJ-KAF032A	Ciemny brąz	18kg
0,35mm	ZJ-KAF035A	Ciemny brąz	20kg



CARAT Catfish – Sumowa

Żyłka adresowana do wędkarzy specjalizujących się w łowieniu sumów, największych drapieżników naszych wód. Kolor ciemnobrązowy, średnice 0,45/0,50/0,55 mm. Oferujemy w odcinkach 250 m.

Ø	K 250m	☑	☑
0,45mm	ZJ-KAD045B	Ciemny brąz	30kg
0,50mm	ZJ-KAD050B	Ciemny brąz	40kg
0,55mm	ZJ-KAD055B	Ciemny brąz	50kg



W przypadku żyłek CARAT ograniczamy się do podania dwóch parametrów: średnicy i indeksu FISH UP TO-MAX RYBA, naszej wizji maksymalnej wagi ryb, do łowienia których może być użyta żyłka. Oczywiście sukces wędkarza zależy również od wielu innych czynników, takich jak specyfika łowiska, umiętny hol, akcja i klasa wędziska, jakość przelotek i, co szczególnie ważne, regulacja hamulca w kołowrotku. Zakładamy, że przy spełnieniu tych warunków wędkarz ma wszelkie dane do zwycięstwa w pojedynku z wielką rybą. Co więcej, jesteśmy przekonani, że przekroczenie podanych limitów jest możliwe i dla wytrwałych wędkarzy będzie miarą sukcesu.

Wielu polskim wędkarzom znak firmowy OWNER kojarzy się przede wszystkim z doskonałymi haczykami i kotwicznymi, bezsprzecznie najwyższą światową jakością w tej dziedzinie. Z roku na rok coraz bardziej liczne staje się grono wędkarzy, którzy mieli okazję poznać i docenić zalety innego flagowego produktu OWNERA – szerokiej gamy doskonałych, perfekcyjnie przygotowanych żyłek i plecionek wędkarskich. Japonia od lat jest uważana za potentata w technologii obróbki włókien sztucznych. Na niezwykle wymagającym rynku japońskim w wielu rankingach żyłki OWNER niezmiennie zajmują czołowe pozycje. Program żyłek i plecionek OWNER obejmuje wyłącznie produkty najwyższej klasy.

Uwaga: średnice i parametry wytrzymałościowe podane według standardu testów EFTTA (Europejska Federacja Firm Wędkarskich).

OWNER BROAD Green

Żyłka najnowszej generacji. Maskujący zielonkawy kolor – praktycznie niewidzialny dla ryb, nawet w akwenach charakteryzujących się dużą przezroczystością wody. Perfekcyjnie dopracowana, gładka powierzchnia, doskonałe ułożenie podczas rzutów, gwarancja celności i dalekich dystansów. Uniwersalne przeznaczenie ze szczególnym wskazaniem spinningu. W ofercie odcinki 150 m. W przypadku cieńszych średnic od 0,08 do 0,18 mm polecamy również na małych szpulach przyponowych 25 m.



Ø	Green K 150m	Green K 25m	Ⓜ
0,08mm	-	ZO-OB108	0,7kg
0,10mm	-	ZO-OB110	1,0kg
0,12mm	-	ZO-OB112	1,5kg
0,14mm	ZO-OBX014	ZO-OB114	2,2kg
0,16mm	ZO-OBX016	ZO-OB116	2,7kg
0,18mm	ZO-OBX018	ZO-OB118	3,1kg
0,20mm	ZO-OBX020	-	4,0kg
0,22mm	ZO-OBX022	-	4,3kg
0,24mm	ZO-OBX024	-	5,0kg

OWNER BROAD PE KIZUNA 8X

Japońska technologia w połączeniu z wysokimi standardami produkcji owocuje coraz lepszymi produktami. Nie inaczej jest w przypadku firmy Owner, która od lat gwarantuje jakość. Prezentujemy najwyższej klasy plecionkę – Broad PE Kizuna. Innowacyjna technologia splotu to super gładka powierzchnia, mniejsze opory podczas holu. Zastosowano nadzwyczajnie mocne mikrowłókna zwiększające odporność na przetarcia i odkształcenia. Waga została zminimalizowana, tak by oddawać jeszcze lepsze, celniejsze rzuty. W ofercie znalazły się dwie plecionki: ciemnozielona oraz fluo.

Broad PE Kizuna x8

Zaawansowana technologia splotu 8 mikrowłókien sprawiła, że plecionka jest bardzo uniwersalna. Znajdzie zastosowanie w spinningu, połowach morskich oraz gruntowych. Szeroka oferta średnic w kolorze ciemnozielonym i odcinkach 150 yds.



Broad PE Kizuna FLUO x8

Kolor fluo-zielony plecionki Kizuna to pozycja dedykowana dla spinningu z opadu oraz połowu morskich drapieżników. Innowacyjny splot 8 mikrowłókien. W ofercie dostępne średnice od 0,10 do 0,25 na szpulach 150 yds.

Ø	X8 K 150 yds	FLUO X8 K 150 yds	Ⓜ (EFTTA)
0,10mm	ZO-PKG010	ZO-PKF010	4,1kg
0,12mm	ZO-PKG012	ZO-PKF012	5,4kg
0,13mm	ZO-PKG013	ZO-PKF013	6,7kg
0,15mm	ZO-PKG015	ZO-PKF015	8,2kg
0,17mm	ZO-PKG017	ZO-PKF017	9,2kg
0,19mm	ZO-PKG019	-	11,9kg
0,21mm	ZO-PKG021	ZO-PKF021	15,3kg
0,25mm	ZO-PKG025	ZO-PKF025	17,2kg

OWNER TOURNAMENT Fluorocarbon

Seria tonących żyłek fluorocarbonowych najwyższej generacji. Dzięki zastosowaniu specjalnej technologii, odmiennie od większości obecnych na rynku tego typu żyłek, OWNER TFC charakteryzuje się dużą miękkością i bardzo dobrą wytrzymałością na węzłach. Z uwagi na wyjątkowe parametry optyczne żyłka praktycznie niewidzialna dla rybiego oka. Polecamy szczególnie do wszelkiego rodzaju przyponów w wielu popularnych metodach wędkarskich – od łowienia spławikowego, przez gruntowe, aż po łowienie na sztuczną muszkę. Spore grono wytrawnych spinningistów, przy łowieniu na gumy z wykorzystaniem agresywnego koloru plecionki, dodaje maskujący przypon fluorocarbonowy. Ma to szczególne znaczenie przy jesiennym łowieniu w zbiornikach o rosnącej z dnia na dzień przezroczystości wody.



Ø	K 50m	Ⓜ (EFTTA)
0,14mm	ZO-OF014	1,36kg
0,16mm	ZO-OF016	1,83kg
0,18mm	ZO-OF018	2,17kg
0,20mm	ZO-OF020	2,80kg
0,245mm	ZO-OF024	4,09kg
0,265mm	ZO-OF026	4,68kg
0,31mm	ZO-OF031	6,12kg

CRIUS

Moc w każdym splocie



- ▶ Unique, special braiding construction
- ▶ PE lines advanced technology



- ▶ Hydrophobic and weather resistant

4/8/12X

Poznaj całą gamę plecionek **CRIUS**:

- ▶ Allround ▶ Catfish ▶ Multicolor ▶ Method Feeder sinking ▶ Ultralight ▶ Spinning

www.jaxon.pl

Japońska firma OWNER to niepodważalny lider światowego rynku producentów haczyków i kotwiczek wędkarskich. Od samego początku istnienia, od kilkudziesięciu lat, cała oferta OWNERA jest skoncentrowana na produktach adresowanych do grona najbardziej wymagających wędkarzy.

Bezkompromisowa jakość, przemyślane wykorzystanie najnowszych technologii, innowacyjność i niesamowita precyzja wykonania – wszystko to cechuje haczyki i kotwiczki wyprodukowane w dalekiej Japonii. Wszystkie elementy haka są wykonane i dobrane perfekcyjnie – od łopatki lub uszka, przez odpowiednio dobraną średnicę stalowego drutu, aż po niewiarygodnie ostre ostrze. Produkcja wysokiej klasy sprzętu wędkarskiego byłaby niemożliwa bez głębokiej analizy współczesnych technik wędkarskich, bez współpracy z najlepszymi wędkarzami. Wszystkie koncepcje przed wprowadzeniem na rynek przechodzą długą i żmudną serię testów w wielu krajach, praktycznie na wszystkich kontynentach. Przygotowując ofertę na nasz polski rynek, braliśmy pod uwagę specyfikę naszych łowisk i popularnych metod wędkarskich.

OSTRZE



SUPEROSTRZE
CUTTING POINT



SUPEROSTRZE
OWNER CUT

PROFIL



PROSTY



ODGIĘTY



Z ZADIOREM



BEZ ZADIORU

MATERIAŁ



STAL WĘGLOWA
HI-CARBON



STAL WĘGLOWA
KUTY
HI-CARBON



STAL WĘGLOWA
EKSTRAMOCNA
HI-CARBON
EXTRA STRONG

KOLOR



CZERWONY



NIEBIESKI
GRANATOWY



CZARNY



BRAZOWY



CZARNY
Z POLYSKIEM NSB



ZŁOTY



SREBRNY



OKSYDOWANY
ZŁOTY



ZIELONY

WIĄZANIE ŻYŁKI



Z ŁOPATKĄ



Z USZKIEM

Owner Carp

W większości wędkarskich technik mamy do czynienia z coraz dalej idącą specjalizacją. Jednak w przypadku profesjonalnego łowienia karpia specjalizacja ta jest bez wątpliwości najbardziej zaawansowana. Każdy element wyposażenia jest istotny, ale kluczowe znaczenie ma dobór niezawodnego i odpowiedniego do danej metody haka. Zespół ekspertów OWNERA przygotował specjalny, bogaty program haków karpio-owych bezkompromisowej jakości. W dopracowaniu oferty wykorzystano opinie i testy najlepszych japońskich i europejskich specjalistów. Haki karpio-owe z limitowanej serii CARP TAFF posiadają nowatorskie rozwiązanie kółka do wiązania żyłki oraz idealnie wygładzoną powierzchnię w rejonie ostrza, ułatwiającą szybką penetrację po zacięciu. Poza tym polecamy specjalnie dedykowaną serię CARP HOOKS.

CARP TAFF

Legendarne haki Flyliner z nowatorskim rozwiązaniem kółka TAFF do wiązania żyłki oraz superostrzem.

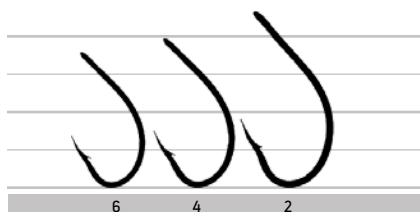

CARP TAFF

Supermocne haki do łowienia wielkich okazów karpia na przynęty tonące i pływające.

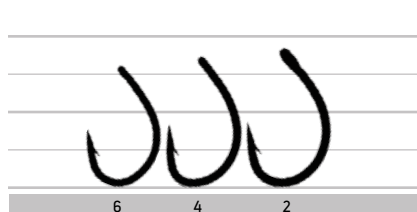

CARP TAFF

Haki do zastosowania w łowieniu na przypony typu D-rig oraz przy rigach wykonanych z fluorocarbonu.

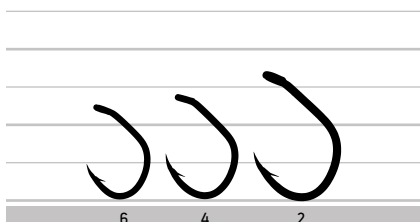

CARP TAFF

Haki nawiązujące swym kształtem do kolebki współczesnego wędkarstwa – Anglii. Uniwersalne przeznaczenie w większości popularnych metod karpio-owych.

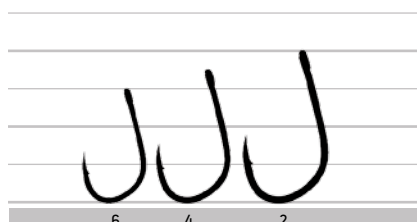

CZERWONY



ZŁOTY



NIEBIESKI
GRANATOWY



SREBRNY



CZARNY



OKSYDOWANY
ZŁOTY



BRAZOWY



ZIELONY



CZARNY
Z POLYSKIEM NSB

CARP STRAIGHT

Jedna z najbardziej popularnych wersji profesjonalnego haka karpiego, adresowana do przynęt tonących i pływających, z zastosowaniem przyponów z miękkiej plecionki.

HO-C1   

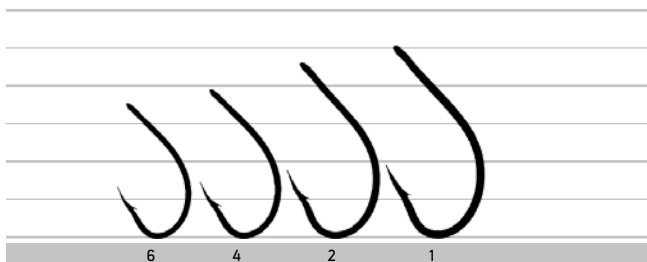

CARP STRAIGHT BL

Specjalna wersja haka karpiego bez zadziuru. Pomimo tego rozwiązania odpowiedni profil haka gwarantuje pewny hol i szczęśliwe lądowanie karpia na brzegu. Polecamy wszystkim rasowym karpiarzom wypuszczającym złowione ryby.

HO-C2BL   

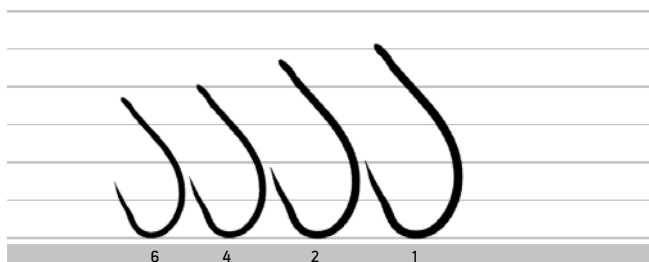

CARP TSUYOSHI

Uniwersalne, bardzo mocne haczyki karpiego. Polecamy do łowienia w miejscach obfitujących w zawady i wielkie okazy.

HO-C3   

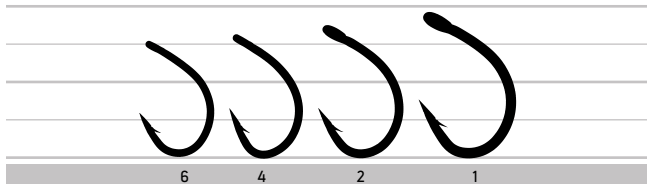

CARP TSUYOSHI BL

Kolejna wersja haka karpiego bez zadziuru.

HO-C3BL   

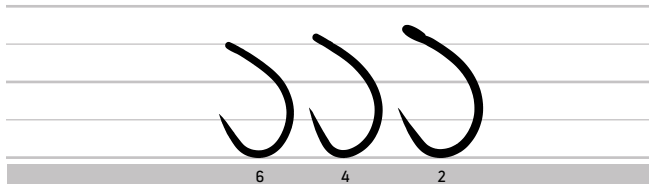

CARP ISEAMA

Legendarne haki karpiego ISEAMA, podstawowy hak w wyposażeniu każdego doświadczonego łowcy karpia.

HO-C5   

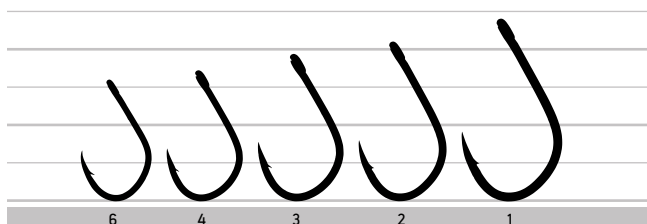

CARP ISEAMA X

Dodatkowo wzmocniona wersja haka ISEAMA, na wielkie okazy.

HO-C5X   

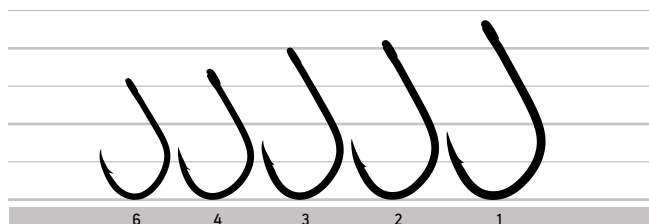

CARP AYA

Jeden z najczęściej spotykanych kształtów haka karpiego, polecamy szczególnie do zestawów D-rig i przyponów z fluorocarbonu.

HO-C4    

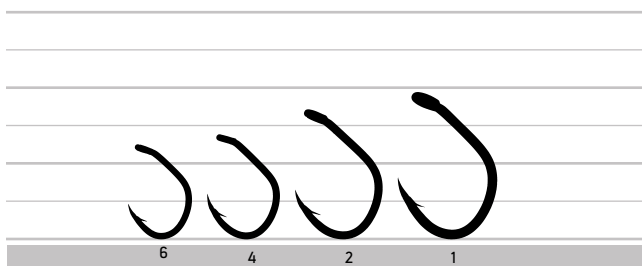

CARP UP

Popularne „banany” do łowienia na bogatą gamę przyęt pływających. Dobrze przemyślany kształt doskonale zapina rybę i jest bardzo trudny do wyplucia.

HO-C8    

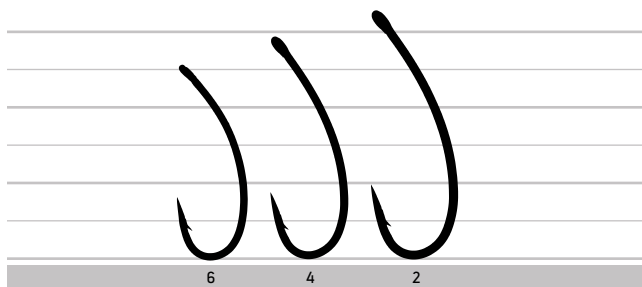

CARP CUT SSW

Popularne haki karpiove o uniwersalnym zastosowaniu.

HO-5111  HCX  

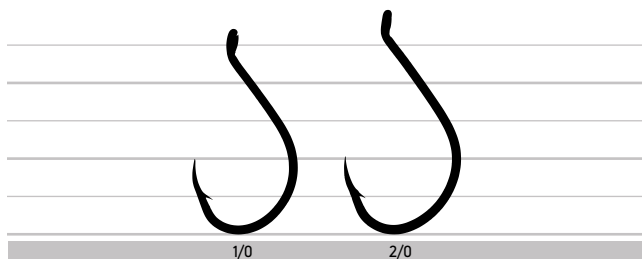

CARP OH SSW

Popularne haki karpiove o uniwersalnym zastosowaniu.

Większe rozmiary 3/0, 5/0 oraz 7/0, ze względu na swoją wytrzymałość, mogą znaleźć zastosowanie przy połowie sumów.

HO-5115  HCX   

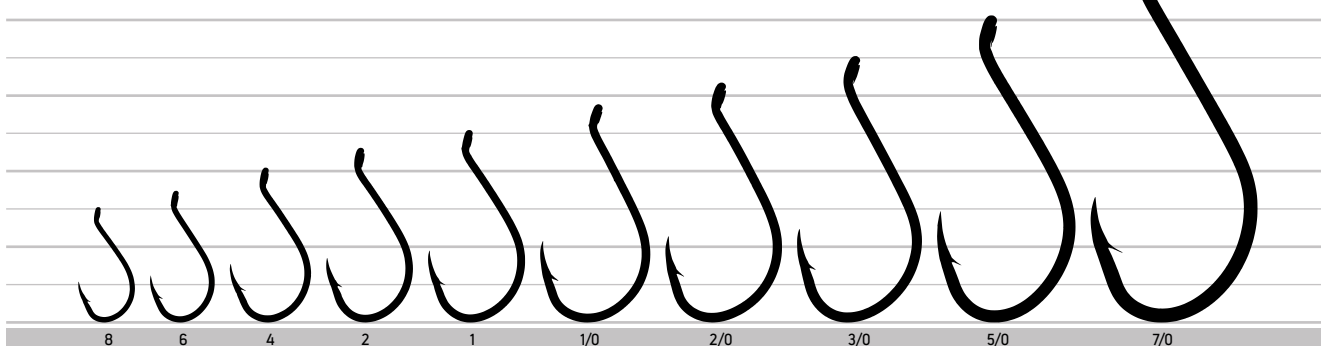

OC GORILLA

Ekstramocne haki do połowu sumów, amurów, karpia i innych wielkich ryb.

HO-5105    

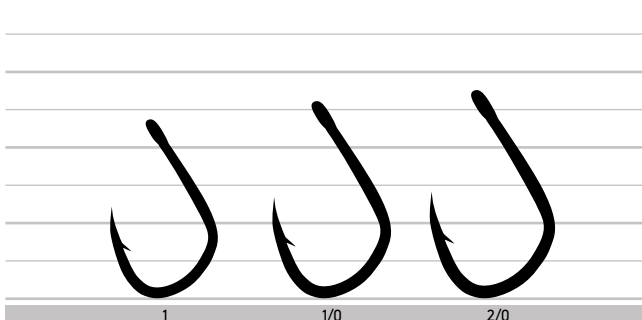

Owner Feeder

Grupa specjalistycznych modeli dedykowanych do feedera. Wyjątkowo ostre i precyzyjnie dopasowane kształtem haki do zbrojenia najpopularniejszych przynęt pozwalają na wędkowanie w każdych warunkach. W ofercie dostępne wersje z łopatką lub oczkiem, idealne do przynęt z włosami lub bez. Odpowiednia wytrzymałość haczyków pozwala na skuteczne łowienie z dna, zarówno mniejszych ryb, takich jak płocie, większych leszczy i linów, a nawet sporych amurów i karpia.

FEEDER HOOK FDH-0

Haczyki zadziorowe z superostrzem, które umożliwiają sprawne zacięcie i skuteczny hol. Odpowiednio wyprofilowana konstrukcja sprawdza się w zestawach z klasycznym koszyczkiem lub podajnikiem do metody.

HO-FDH0 

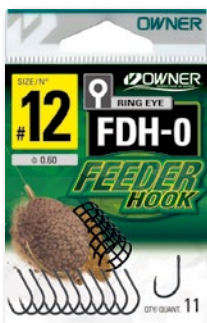
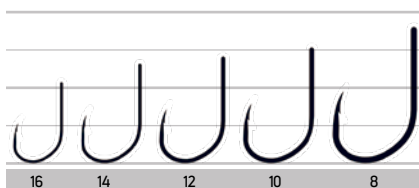

FEEDER HOOK FDH-1

Popularne haczyki ze specjalnie wyprofilowanym oczkiem, które umożliwia budowę różnych rodzajów przynęt włosowych. Doskonale sprawdzają się przy łowieniu białorybu i ryb karpioatych na kulki, pellet lub przynęty naturalne.

HO-FDH1 

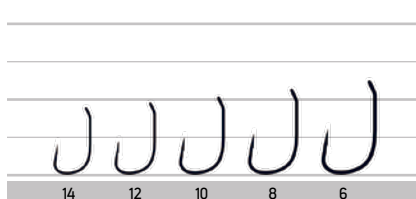

FEEDER HOOK FDH-5

Profesjonalne haczyki bezzadziorowe to idealna propozycja dla wędkarzy łowiących na łowiskach komercyjnych, zgodnie z filozofią C&R. Klasyczny kształt zapewnia wszechstronne zastosowanie przy metodach feederowych.

HO-FDH5 

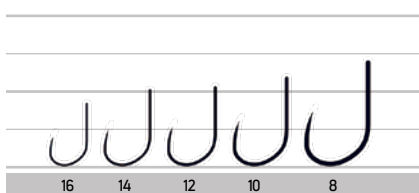

BEZZADZIOROWE



FEEDER HOOK FDH-6

Kolejny model bezzadziorowy z oczkiem, przeznaczony do łowienia karpia i białorybu z dna. Perfekcyjnie trzyma rybę podczas holu i umożliwia łatwe odczepianie, co pozwala zaoszczędzić czas nad wodą i wypuszczać ryby w świetnej kondycji.

HO-FDH6 

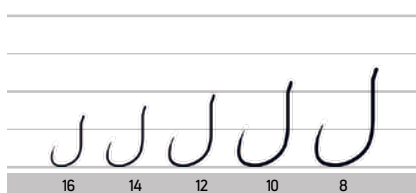

BEZZADZIOROWE



FEEDER HOOK FDH-11

Haczyki z łopatką, ze specyficznym zakrzywionym łukiem kolankowym, który pozwala atrakcyjnie zaprezentować przynętę, np. dżdżownicę lub ziarno kukurydzy. Mocne i wytrzymałe, skutecznie zacinają i holują rybę.

HO-FDH11 

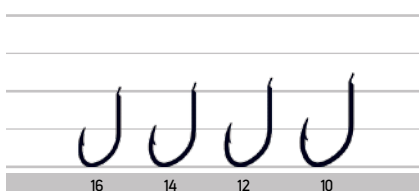

FEEDER HOOK FDH-13

Klasyczne haki z łopatką, o szerokim łuku kolankowym i prostym, super ostrym grotem. Idealne do feedera i łowienia białorybu na różne przynęty.

HO-FDH13 

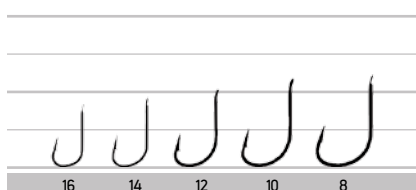

Owner Allround

Szeroka gama profesjonalnych haczyków w różnych wersjach kolorystycznych o uniwersalnym przeznaczeniu do wielu technik wędkarskich. Różnorodne grubości materiału i kształty sprawiają, że doskonale sprawdzają się przy zbrojeniu przynęt zwierzęcych i roślinnych, takich jak robaki, ziarna czy ciasto. Specjalistyczne ostrza zapewniają pewne zacięcie ryby, minimalizując ryzyko utraty zdobyczy. Część modeli z tej serii idealnie nadaje się do zawodniczego łowienia białorybu na szałwik i zbrojenia najdelikatniejszych przynęt takich jak ochotka.

UMI-TANAGO

HO-50061    

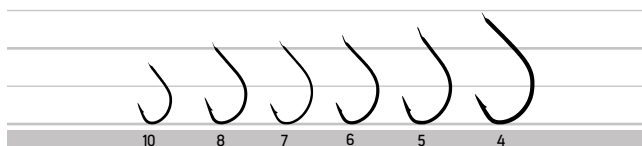

PIN HOOK

HO-50922    

HO-53135   

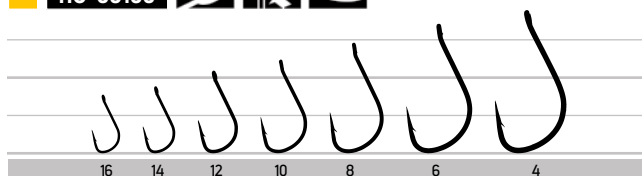

AJI-B

HO-50015  **HC**  



BC PINT

HO-51789   

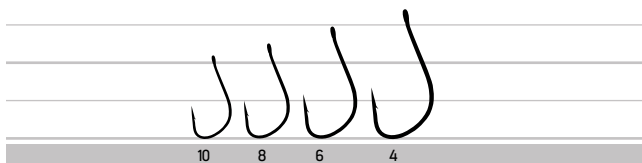

AJI-BD

HO-50482  **HC**  

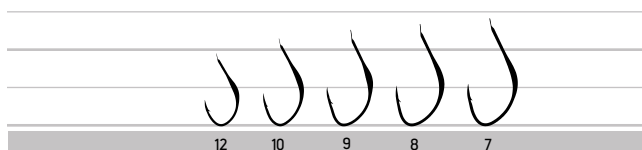

CUT GURE

HO-50330   

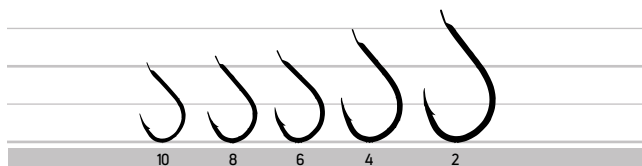

PINT

HO-53117  **HC**  

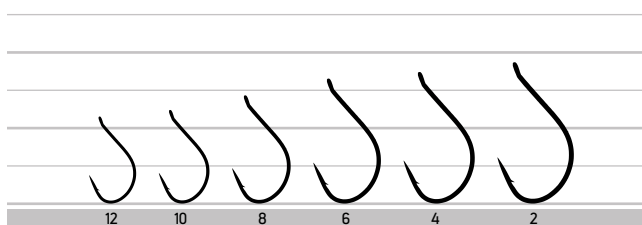

MOSQUITO LIGHT

HO-4105   

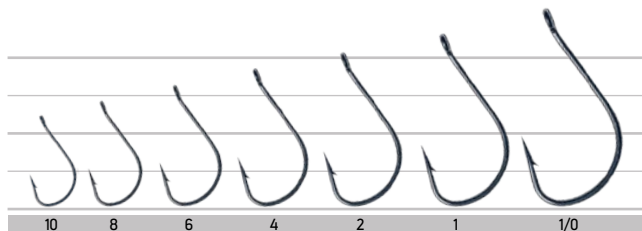

CHINU

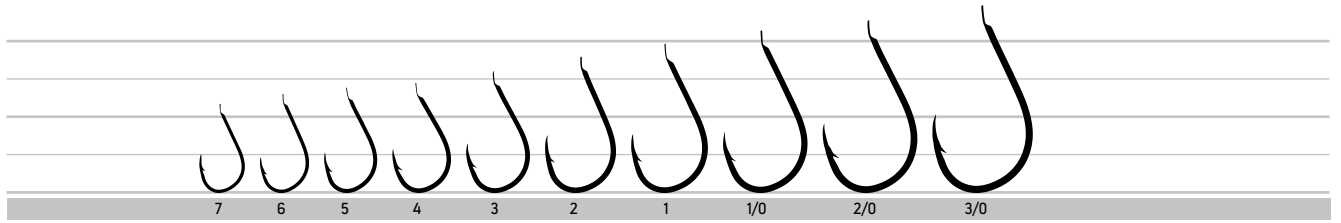

KEIRYU

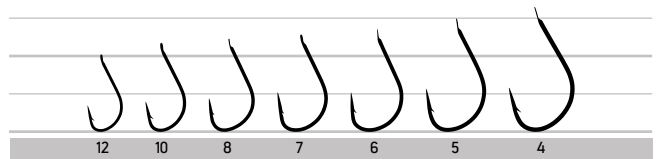

ISEAMA

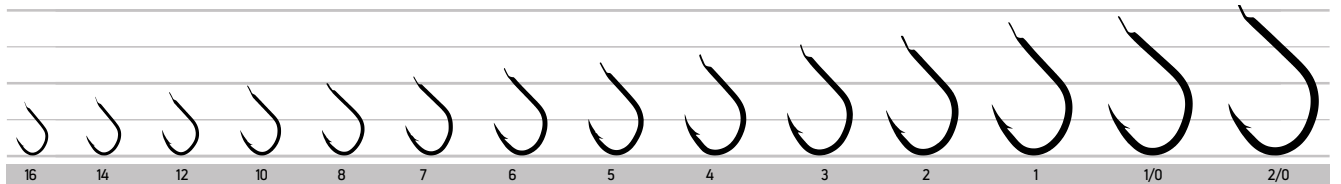
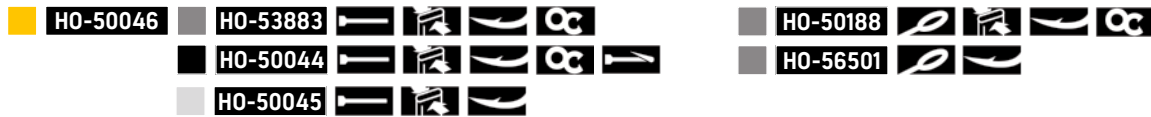

PICKET HOOK

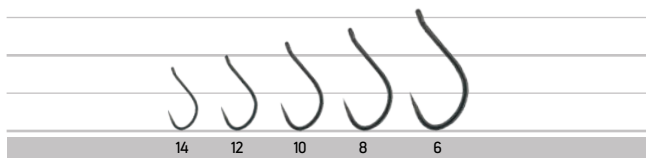

CUT KAWAHAGI

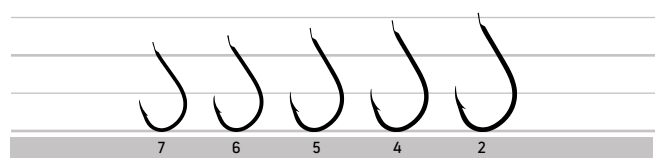

CHINTA

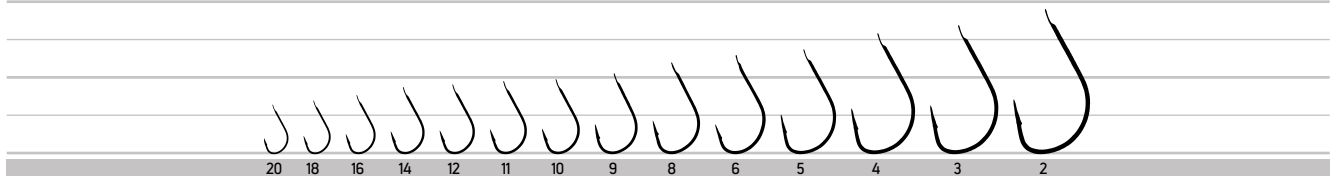

MOSQUITO

HO-5177   

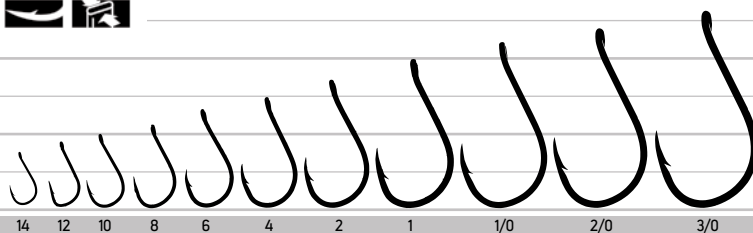

ISEAMA-BL

HO-50168   

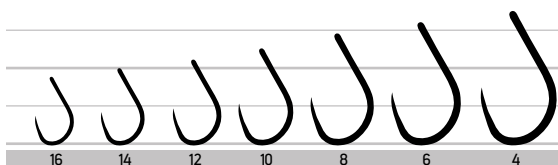

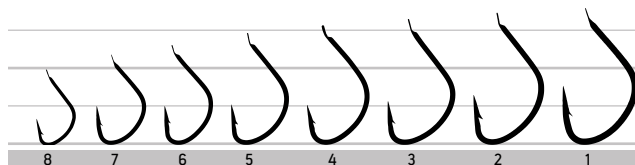

KAIZU

HO-50116   



CHIKA

HO-50354  HO-50363  HO-53938

 HC  

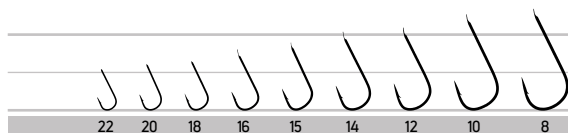

KIWAMI

HO-53104   HC 

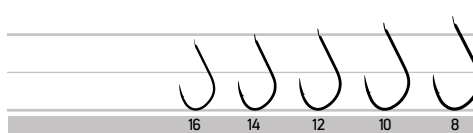

PENNY

HO-50921  HC  

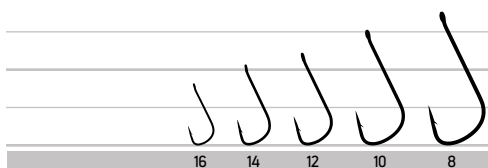

AKITA SODE

HO-50001   HC  

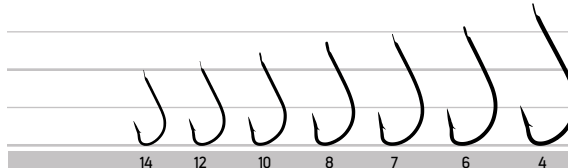

SODE

HO-50282  HO-50284  HO-50286  HO-50257 

 HC  

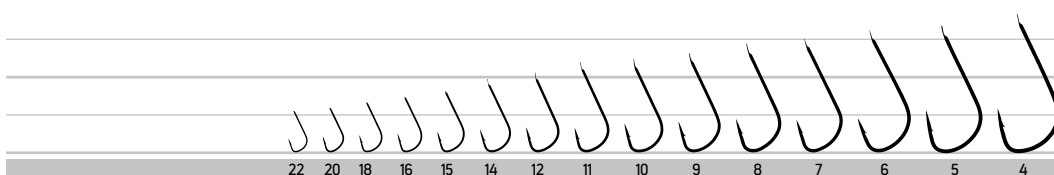

WORM BH-ROUND

HO-56537  HC  CC

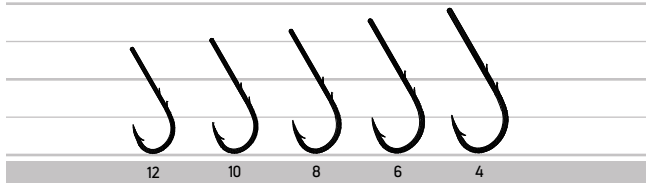

SEIGO B-H

HO-50173    CC

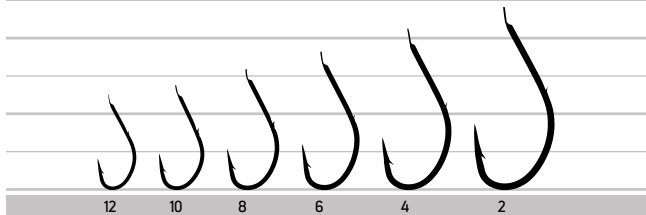

AKEMI CHINU

HO-50010    CC

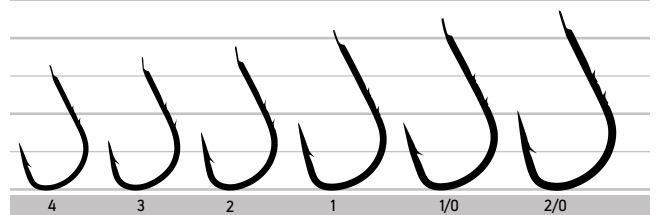

SEIGO-BH

HO-51440   

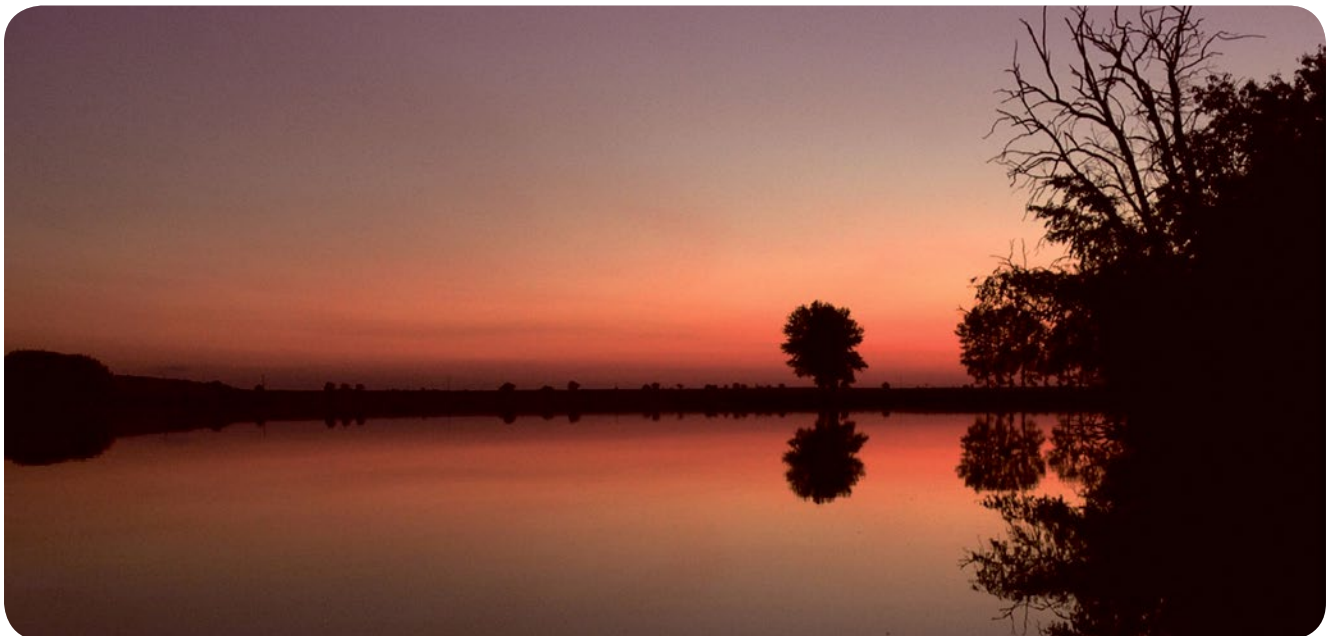
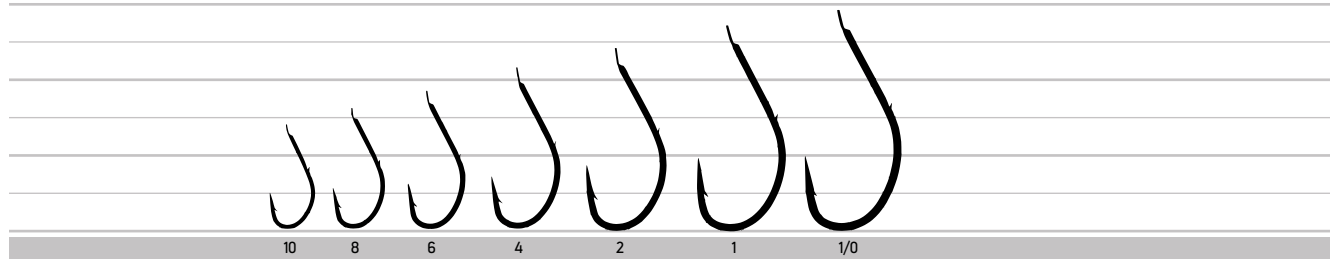

Owner Single Hooks

Pojedyncze haczyki z dużym oczkiem do różnorodnych zastosowań spinningowych. Sprawdzą się przy zbrojeniu z użyciem kółka łącznikowego błystek, woblerów lub gum w systemy z czeburaszką lub do bocznego troka. Wersje bezzadziorowe szczególnie polecamy do łowienia pstrągów na łowiskach specjalnych oraz w dzikich wodach.

SBL-27 Bezzadziorowe haczyki z powłoką Magic Fusso, przeznaczone do uzbrajania błystek, polecane dla wędkarzy łowiących zgodnie z C&R.

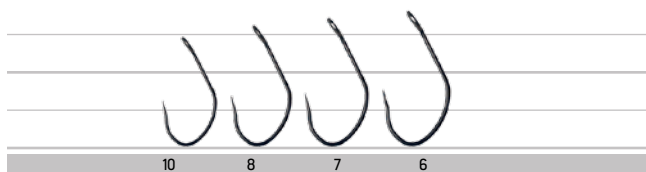

S-31 Haczyki z dużym oczkiem, dedykowane do zbrojenia większych błystek, gum oraz woblerów.

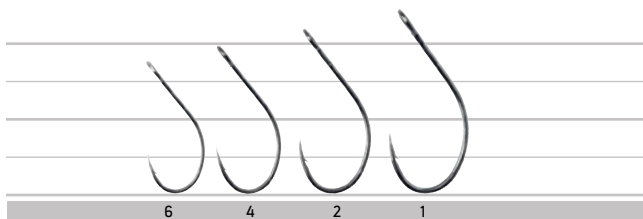

S-55M Haczyki zaprojektowane z myślą o uzbrajaniu woblerów; wyposażone w duże oczko, które ułatwia łączenie przynęty z kółkiem łącznikowym.

HO-51770

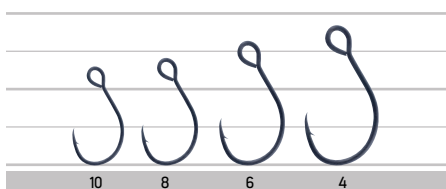

S-55BLM Bezzadziorowa wersja haczyków do uzbrajania woblerów; haczyki umożliwiają łatwiejsze wypięcie ryby.

HO-51611



NEW!

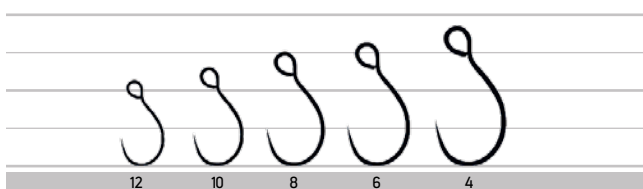

S-99 Rekomendowane do uzbrajania błystek obrotowych i wahadłowców.

HO-51570

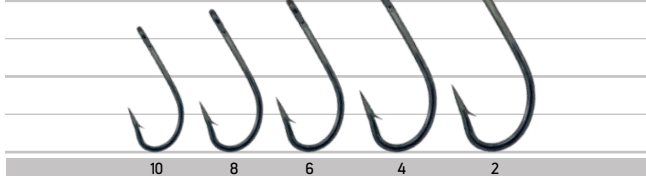

S-59 Wydłużone haczyki z dużym oczkiem, do zbrojenia gum w systemie z czeburaszką.

HO-51580

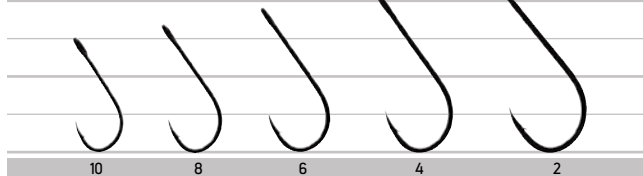

Owner Offset

Szeroka grupa haków offsetowych do zbrojenia gum. Sprawdzą się w różnych technikach, np. przy zestawach drop shot, Texas, Carolina rig, a modele z dużym oczkiem – do systemów z czeburaszką lub jig rig. Doskonale podczas łowienia w trudnych miejscach: kamieniste dno, zaczepy, roślinność. Rozmiary dostosowane do zastosowań od małych haków ultralight, po duże i mocne haki do łowienia szczupaków i sandaczy. Super ostrza oraz odpowiednie wykończenie haków zapewniają skuteczne zacięcia i niezawodność.

J-LIGHT

HO-5109

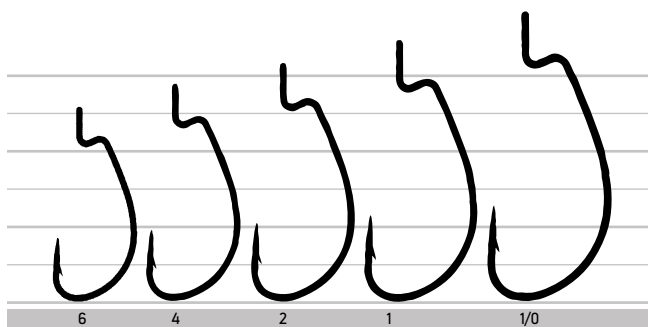

DOWN SHOT OFFSET

HO-5133

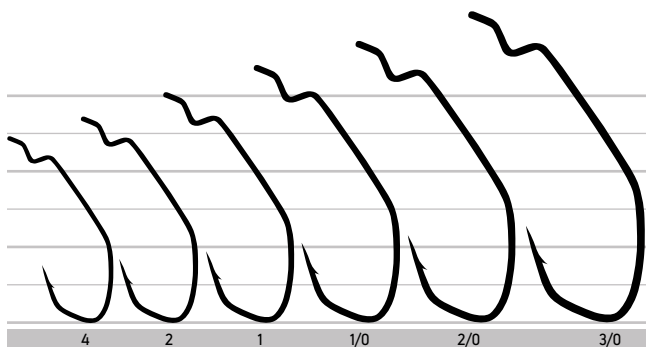

LARGE-EYE OFFSET HOOK

HO-4115

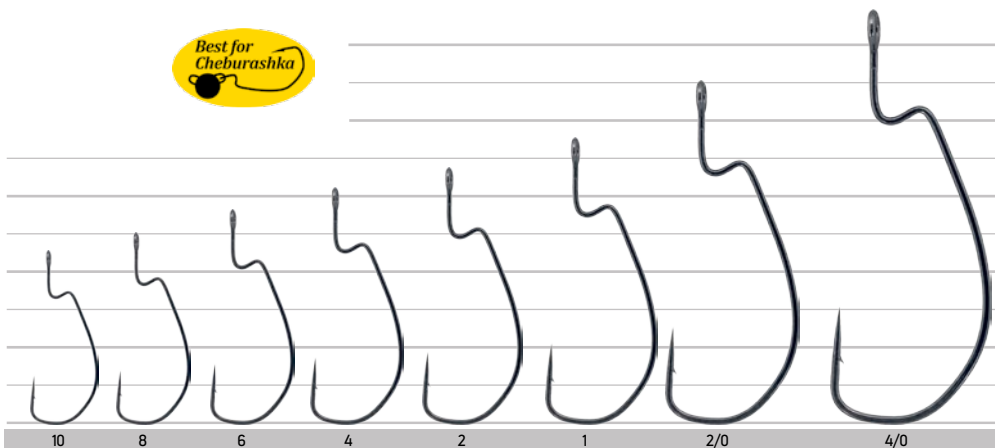

STRAIGHT SHANK

HO-5100

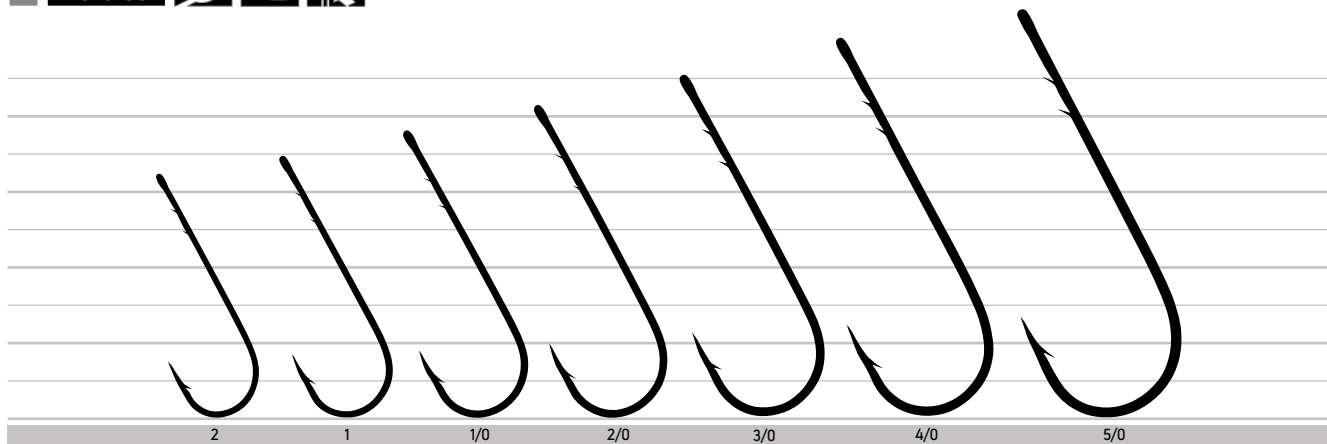

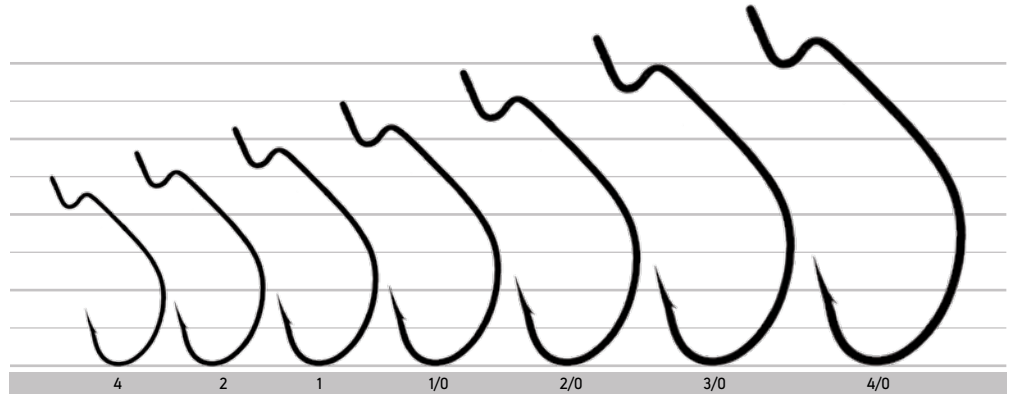

J-HOOK

HO-5140  



TWISTLOCK CPS

HO-5132   

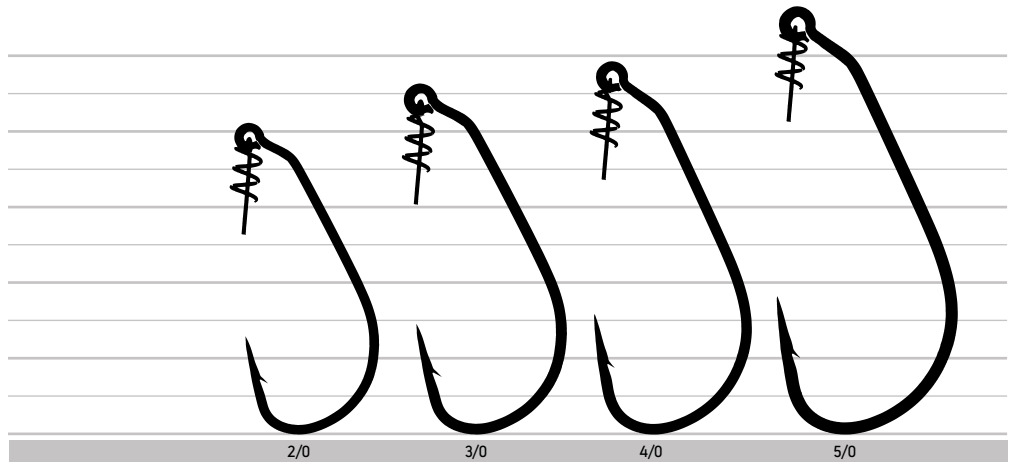

RIG'N HOOK

HO-5137  

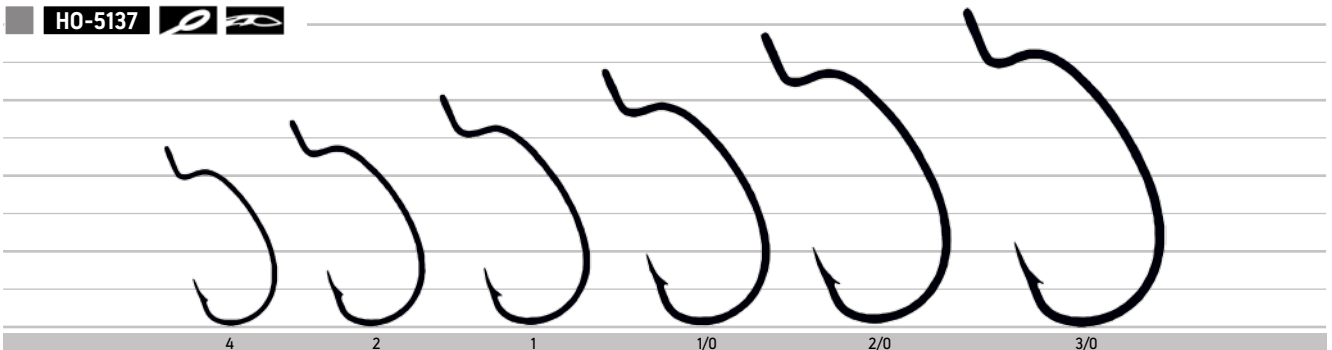

OWNER[®]

PERFECTION IN HOOKS

MISTRZOWSKA TECHNOLOGIA

topowe haki i kotwice



PLUS EDGE

Press Barb
プレスバード

Press Shank

TUFF WIRE
タフワイヤー

MAGIC FUSO
マジックフッソ

MAGIC POINT



www.jaxon.pl



Profesjonalne zestawy haczyków z przyponami. Wykorzystano haczyki z naszej oferty i doskonałą żyłkę OWNER BROAD. W ofercie 2 rodzaje opakowania: S z przyponem 65 cm oraz RL z przyponem 70 cm.

ZESTAW S



Zestaw S

ZESTAW S, HACZYK OWNER HO-50046 ISEAMA

K				P
HO-S04604	Złoty	4	0,20	Karp, leszcz
HO-S04606	Złoty	6	0,18	Leszcz, lin
HO-S04608	Złoty	8	0,18	Leszcz, lin
HO-S04610	Złoty	10	0,16	Płoć, leszcz
HO-S04612	Złoty	12	0,14	Płoć

ZESTAW S, HACZYK OWNER HO-50282 SODE

K				P
HO-S28206	Brązowy	6	0,20	Leszcz, płoć
HO-S28208	Brązowy	8	0,16	Leszcz, płoć
HO-S28210	Brązowy	10	0,14	Leszcz, płoć
HO-S28212	Brązowy	12	0,12	Leszcz, płoć
HO-S28214	Brązowy	14	0,12	Płoć, leszcz, ukleja
HO-S28216	Brązowy	16	0,09	Płoć, leszcz, ukleja
HO-S28218	Brązowy	18	0,09	Płoć, leszcz, ukleja

ZESTAW S, HACZYK OWNER HO-50284 SODE

K				P
HO-S28406	Złoty	6	0,18	Leszcz, płoć
HO-S28408	Złoty	8	0,16	Leszcz, płoć
HO-S28410	Złoty	10	0,14	Leszcz, płoć
HO-S28412	Złoty	12	0,12	Leszcz, płoć
HO-S28414	Złoty	14	0,12	Płoć, leszcz, ukleja
HO-S28416	Złoty	16	0,09	Płoć, leszcz, ukleja

ZESTAW S, HACZYK OWNER HO-50340 CHINTA

K				P
HO-S34004	Ciemnostalowy	4	0,20	Leszcz, Karp
HO-S34006	Ciemnostalowy	6	0,18	Leszcz, płoć
HO-S34008	Ciemnostalowy	8	0,16	Leszcz, płoć
HO-S34010	Ciemnostalowy	10	0,14	Leszcz, płoć
HO-S34012	Ciemnostalowy	12	0,12	Leszcz, płoć
HO-S34014	Ciemnostalowy	14	0,10	Leszcz, płoć
HO-S34016	Ciemnostalowy	16	0,09	Leszcz, płoć
HO-S34018	Ciemnostalowy	18	0,09	Leszcz, płoć

ZESTAW S, HACZYK OWNER HO-50335 CHINTA

K				P
HO-S33504	Złoty	4	0,20	Karp, leszcz
HO-S33506	Złoty	6	0,18	Leszcz, lin
HO-S33508	Złoty	8	0,16	Leszcz, lin
HO-S33510	Złoty	10	0,14	Płoć, leszcz

ZESTAW S, HACZYK OWNER HO-50363 CHIKA

K				P
HO-S36312	Czerwony	12	0,12	Płoć, okoń
HO-S36314	Czerwony	14	0,12	Płoć, okoń
HO-S36316	Czerwony	16	0,10	Płoć, okoń
HO-S36318	Czerwony	18	0,09	Płoć, okoń

ZESTAW S, HACZYK OWNER HO-50344 CHINU

K				P
HO-S34401	Czarny	1	0,22	Karp, leszcz
HO-S34402	Czarny	2	0,22	Karp, leszcz
HO-S34403	Czarny	3	0,22	Karp, leszcz
HO-S34404	Czarny	4	0,20	Karp, leszcz
HO-S34405	Czarny	5	0,20	Karp, leszcz
HO-S34406	Czarny	6	0,18	Karp, leszcz
HO-S34407	Czarny	7	0,18	Karp, leszcz

ZESTAW S, HACZYK OWNER HO-50354 CHIKA

K				P
HO-S35408	Srebrny	8	0,16	Leszcz, płoć
HO-S35410	Srebrny	10	0,16	Leszcz, płoć
HO-S35412	Srebrny	12	0,12	Płoć, leszcz, ukleja
HO-S35414	Srebrny	14	0,12	Płoć, leszcz, ukleja
HO-S35416	Srebrny	16	0,10	Płoć, leszcz, ukleja
HO-S35418	Srebrny	18	0,09	Płoć, leszcz, ukleja



ZESTAW RL



ZESTAW RL, HACZYK OWNER HO-50188 ISEAMA

K					P
HO-RL18804	Ciemnostalowy	4	0,20	Karp, leszcz, lin	
HO-RL18806	Ciemnostalowy	6	0,18	Karp, leszcz, lin	
HO-RL18808	Ciemnostalowy	8	0,16	Leszcz, lin	
HO-RL18810	Ciemnostalowy	10	0,14	Płoć, leszcz, lin	
HO-RL18812	Ciemnostalowy	12	0,12	Płoć, leszcz, lin	

ZESTAW RL, HACZYK OWNER HO-50175 KEIRYU

K					P
HO-RL17504	Granatowy	4	0,20	Karp, leszcz	
HO-RL17505	Granatowy	5	0,20	Karp, leszcz	
HO-RL17506	Granatowy	6	0,18	Leszcz, lin	
HO-RL17507	Granatowy	7	0,18	Leszcz, lin	
HO-RL17508	Granatowy	8	0,18	Leszcz, płoć	
HO-RL17510	Granatowy	10	0,16	Leszcz, płoć	

ZESTAW RL, HACZYK OWNER HO-50284 SODE

K					P
HO-RL28406	Złoty	6	0,18	Leszcz, płoć	
HO-RL28408	Złoty	8	0,16	Leszcz, płoć	
HO-RL28410	Złoty	10	0,14	Leszcz, płoć	
HO-RL28412	Złoty	12	0,12	Leszcz, płoć	
HO-RL28414	Złoty	14	0,12	Leszcz, płoć	

ZESTAW RL, HACZYK OWNER HO-50330 CUT GURE

K					P
HO-RL33002	Złoty	2	0,25	Karp, leszcz, lin	
HO-RL33004	Złoty	4	0,20	Karp, leszcz, lin	
HO-RL33006	Złoty	6	0,18	Karp, leszcz, lin	
HO-RL33008	Złoty	8	0,16	Leszcz, lin, płoć	
HO-RL33010	Złoty	10	0,14	Leszcz, lin, płoć	

ZESTAW RL, HACZYK OWNER HO-53883 ISEAMA

K					P
HO-RL388302	Ciemnostalowy	2	0,25	Karp	
HO-RL388304	Ciemnostalowy	4	0,22	Karp, leszcz	
HO-RL388306	Ciemnostalowy	6	0,20	Leszcz, lin	
HO-RL388308	Ciemnostalowy	8	0,18	Leszcz, lin	
HO-RL388310	Ciemnostalowy	10	0,16	Płoć, leszcz	
HO-RL388312	Ciemnostalowy	12	0,14	Płoć	

ZESTAW RL, HACZYK OWNER HO-50282 SODE

K					P
HO-RL28208	Brązowy	8	0,16	Leszcz, płoć	
HO-RL28210	Brązowy	10	0,14	Leszcz, płoć	
HO-RL28212	Brązowy	12	0,12	Leszcz, płoć	
HO-RL28214	Brązowy	14	0,12	Płoć, ukleja	
HO-RL28216	Brązowy	16	0,10	Płoć, ukleja	
HO-RL28218	Brązowy	18	0,10	Płoć, ukleja	

ZESTAW RL, HACZYK OWNER HO-50286 SODE

K					P
HO-RL28608	Czerwony	8	0,14	Leszcz, okoń	
HO-RL28610	Czerwony	10	0,12	Leszcz, płoć	
HO-RL28612	Czerwony	12	0,12	Płoć, leszcz, ukleja	
HO-RL28614	Czerwony	14	0,10	Płoć, leszcz, ukleja	
HO-RL28616	Czerwony	16	0,09	Płoć, leszcz, ukleja	
HO-RL28618	Czerwony	18	0,08	Płoć, leszcz, ukleja	
HO-RL28620	Czerwony	20	0,08	Płoć, leszcz, ukleja	

ZESTAW RL, HACZYK OWNER HO-50335 CHINTA

K					P
HO-RL33502	Złoty	2	0,25	Karp, leszcz	
HO-RL33504	Złoty	4	0,22	Karp, leszcz	
HO-RL33505	Złoty	5	0,20	Leszcz, lin	
HO-RL33506	Złoty	6	0,18	Leszcz, lin	
HO-RL33508	Złoty	8	0,16	Leszcz, płoć	
HO-RL33510	Złoty	10	0,14	Płoć, leszcz	
HO-RL33512	Złoty	12	0,12	Płoć	

ZESTAW RL, HACZYK OWNER HO-50044 ISEAMA

K					P
HO-RL04401	Czarny	1	0,30	Karp, leszcz, lin	
HO-RL04402	Czarny	2	0,25	Karp, leszcz, lin	
HO-RL04404	Czarny	4	0,22	Karp, leszcz, lin	
HO-RL04406	Czarny	6	0,20	Karp, leszcz, lin	
HO-RL04408	Czarny	8	0,18	Leszcz, lin	
HO-RL04410	Czarny	10	0,16	Leszcz, lin	

ZESTAW RL, HACZYK OWNER HO-50046 ISEAMA

K					P
HO-RL04604	Złoty	4	0,20	Karp, leszcz, lin	
HO-RL04606	Złoty	6	0,18	Karp, leszcz, lin	
HO-RL04608	Złoty	8	0,18	Karp, leszcz, lin, płoć	
HO-RL04610	Złoty	10	0,16	Leszcz, lin, płoć	
HO-RL04612	Złoty	12	0,14	Płoć, leszcz, lin	

ZESTAW RL, HACZYK OWNER HO-50173 SEIGO B-H

K					P
HO-RL17302	Czarny	2	0,22	Karp, leszcz	
HO-RL17304	Czarny	4	0,20	Karp, leszcz	
HO-RL17306	Czarny	6	0,18	Leszcz, lin	
HO-RL17308	Czarny	8	0,16	Leszcz, lin	
HO-RL17310	Czarny	10	0,14	Leszcz, lin	
HO-RL17312	Czarny	12	0,12	Płoć, leszcz	



ZESTAW RL,
HACZYK OWNER HO-50340
CHINTA ■ ■ ■ ■ ■

	K	☑	↔	🌀	P
HO-RL34002	Ciemnostalowy	2	0,22	Karp, leszcz	
HO-RL34004	Ciemnostalowy	4	0,22	Leszcz, płoć	
HO-RL34005	Ciemnostalowy	5	0,22	Leszcz, płoć	
HO-RL34006	Ciemnostalowy	6	0,20	Leszcz, płoć	
HO-RL34008	Ciemnostalowy	8	0,18	Leszcz, płoć	
HO-RL34009	Ciemnostalowy	9	0,16	Leszcz, płoć	
HO-RL34010	Ciemnostalowy	10	0,12	Leszcz, płoć	
HO-RL34012	Ciemnostalowy	12	0,12	Leszcz, płoć	
HO-RL34014	Ciemnostalowy	14	0,10	Leszcz, płoć	
HO-RL34016	Ciemnostalowy	16	0,09	Płoć	
HO-RL34018	Ciemnostalowy	18	0,09	Płoć	

ZESTAW RL,
HACZYK OWNER HO-50354
CHIKA ■ ■ ■ ■ ■

	K	☑	↔	🌀	P
HO-RL35408	Srebrny	8	0,16	Leszcz, płoć	
HO-RL35410	Srebrny	10	0,14	Leszcz, płoć	
HO-RL35412	Srebrny	12	0,12	Płoć, leszcz, ukleja	
HO-RL35414	Srebrny	14	0,12	Płoć, leszcz, ukleja	
HO-RL35416	Srebrny	16	0,10	Płoć, leszcz, ukleja	
HO-RL35418	Srebrny	18	0,09	Płoć, leszcz, ukleja	

ZESTAW RL,
HACZYK OWNER HO-53117
PINT ■ ■ ■ ■ ■

	K	☑	↔	🌀	P
HO-RL311704	Granatowy	4	0,20	Karp, leszcz	
HO-RL311706	Granatowy	6	0,18	Karp, leszcz, lin	
HO-RL311708	Granatowy	8	0,16	Leszcz, lin	
HO-RL311710	Granatowy	10	0,14	Leszcz, lin	
HO-RL311712	Granatowy	12	0,12	Płoć, leszcz, lin	



ZESTAW RL,
HACZYK OWNER HO-53938
CHIKA ■ ■ ■ ■ ■

	K	☑	↔	🌀	P
HO-RL393808	Ciemnostalowy	8	0,16	Leszcz, lin	
HO-RL393810	Ciemnostalowy	10	0,14	Płoć, leszcz	
HO-RL393812	Ciemnostalowy	12	0,12	Płoć, leszcz	
HO-RL393814	Ciemnostalowy	14	0,10	Płoć, leszcz, ukleja	
HO-RL393816	Ciemnostalowy	16	0,09	Płoć, leszcz, ukleja	
HO-RL393818	Ciemnostalowy	18	0,09	Płoć, leszcz, ukleja	

ZESTAW RL,
HACZYK OWNER HO-59330
RYUSEN ■ ■ ■ ■ ■

	K	☑	↔	🌀	P
HO-RL933002	Czerwony	2	0,25	Węgorz	
HO-RL933004	Czerwony	4	0,22	Węgorz	
HO-RL933006	Czerwony	6	0,20	Węgorz	

ZESTAW RL,
HACZYK OWNER HO-50344
CHINU ■ ■ ■ ■ ■

	K	☑	↔	🌀	P
HO-RL34402	Czarny	2	0,25	Karp, leszcz	
HO-RL34404	Czarny	4	0,22	Karp, leszcz	
HO-RL34405	Czarny	5	0,20	Karp, leszcz	
HO-RL34406	Czarny	6	0,18	Karp, leszcz	
HO-RL34407	Czarny	7	0,18	Karp, leszcz	

ZESTAW RL,
HACZYK OWNER HO-50345
CHINU ■ ■ ■ ■ ■

	K	☑	↔	🌀	P
HO-RL34502	Złoty	2	0,25	Karp, leszcz	
HO-RL34504	Złoty	4	0,22	Karp, leszcz	
HO-RL34505	Złoty	5	0,20	Karp, leszcz	
HO-RL34506	Złoty	6	0,18	Karp, leszcz	
HO-RL34507	Złoty	7	0,18	Karp, leszcz	

ZESTAW RL,
HACZYK OWNER HO-50922
PIN HOOK ■ ■ ■ ■ ■

	K	☑	↔	🌀	P
HO-RL92204	Ciemnostalowy	4	0,20	Karp, leszcz	
HO-RL92206	Ciemnostalowy	6	0,18	Leszcz, lin	
HO-RL92208	Ciemnostalowy	8	0,16	Leszcz, lin	
HO-RL92210	Ciemnostalowy	10	0,14	Leszcz, płoć	
HO-RL92212	Ciemnostalowy	12	0,12	Leszcz, płoć	
HO-RL92214	Ciemnostalowy	14	0,10	Leszcz, płoć, ukleja	

PROGRAM SPECJALNY FEEDER
ZESTAW RL,
HACZYK OWNER HO-56807
KEIRYU ■ ■ ■ ■ ■

	K	☑	↔	🌀	P
HO-RL680704	Ciemnostalowy	4	0,20	Leszcz, lin	
HO-RL680706	Ciemnostalowy	6	0,18	Leszcz, lin	
HO-RL680707	Ciemnostalowy	7	0,16	Leszcz, lin	
HO-RL680708	Ciemnostalowy	8	0,16	Leszcz, płoć	
HO-RL680710	Ciemnostalowy	10	0,14	Leszcz, płoć	

PROGRAM SPECJALNY FEEDER
ZESTAW RL,
HACZYK OWNER HO-50339
CHINU ■ ■ ■ ■ ■

	K	☑	↔	🌀	P
HO-RL33904	Czarny	4	0,20	Leszcz, karp	
HO-RL33905	Czarny	5	0,18	Leszcz, lin	
HO-RL33906	Czarny	6	0,18	Leszcz, lin	
HO-RL33907	Czarny	7	0,16	Leszcz, lin	

PROGRAM SPECJALNY FEEDER
ZESTAW RL,
HACZYK OWNER HO-50116
KAIZU ■ ■ ■ ■ ■

	K	☑	↔	🌀	P
HO-RL11604	Czarny	4	0,20	Leszcz, karp	
HO-RL11605	Czarny	5	0,18	Leszcz, lin	
HO-RL11606	Czarny	6	0,18	Leszcz, lin	
HO-RL11607	Czarny	7	0,16	Leszcz, lin	



Perfekcyjnie wykonane kotwiczki OWNER to niedościgniony wzór dla wielu innych firm specjalizujących się w tego typu produktach. Szczególną uwagę prosimy zwrócić na wykończenie ostrzy. Każdy najdrobniejszy kontakt z rybą kończy się nieuchronnym zacięciem. Ostrze jest nie tylko niesamowicie ostre, ale – co równie ważne – zachowuje także wszystkie swoje parametry po wyholowaniu kolejnej ryby. Gorąco polecamy spinningistom przykładającym dużą wagę do każdego elementu używanego sprzętu.



Topowa seria kotwiczek OWNER. Perfekcyjne połączenie mocy, wytrzymałości i relatywnie niskiej wagi. Superostrze gwarantujące pewne, skuteczne zacięcie. W zależności od rozmiaru polecamy do zbrojenia większości dostępnych przynęt spinningowych oraz, w przypadku mniejszych rozmiarów, do zbrojenia błystek podlodowych. Kolor czarny nikiel.

HO-ST36BC



HC



HO-ST36BC...PP

rozmiary 1/0, 1, 2, 4, 6, 8, 10 – dostępne w większych opakowaniach PRO PACK

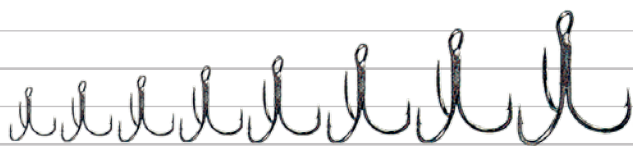

18 16 14 12 10 8 6 5

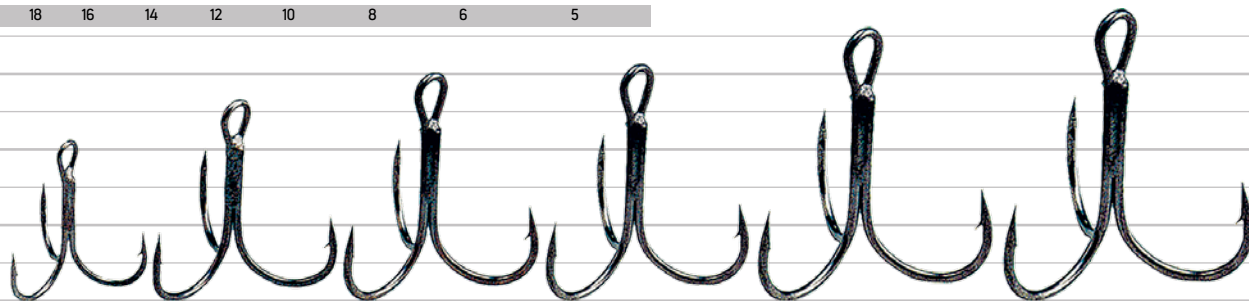

4 2 1 1/0 2/0 3/0

Superlekkie kotwiczki, które w doskonały sposób łączą dużą wytrzymałość z niewielką wagą. Wykonane z dużą starannością ze stali węglowej kutej Hi-Carbon w kolorze czarny nikiel. Ostrza proste z małym zadziorem pozwalającym utrzymać zdobycz podczas holu.

HO-ST26BC



Ultralekkie kotwiczki wykonane z bardzo cienkiego materiału. Polecamy do zbrojenia małych błystek i woblerów oraz do uzbrajania przynęt roślinnych i chleba. Kolor czarny nikiel. Mniejsze rozmiary doskonale się sprawdzają przy uzbrajaniu błystek podlodowych.

HO-ST11UL



HC

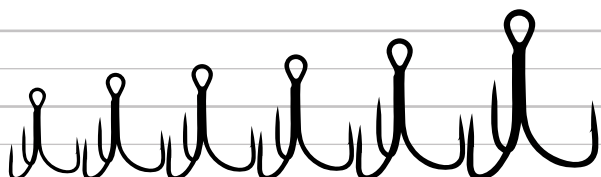

14 12 10 8 6 4

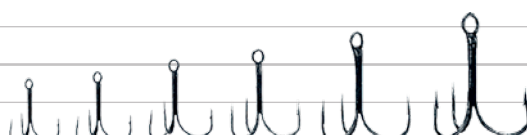

18 16 14 12 10 8





Linia zaawansowanych kotwic wyposażonych w wyjątkowo gładką, śliską powierzchnię, pokrytą powłoką fluorową Magic Fusso, która gwarantuje skuteczne wbijanie się w pysk ryby przy minimalnym kontakcie. Dodatkowo kotwice z technologią superostrzy, które ułatwiają pewne zacięcie i skuteczny hol.

Znany i ceniony kształt kotwiczek OWNER ST36 z dodatkową fluorową powłoką Magic Fusso. Rozmiary od 10 do 2 sprawdzają się przy zbrojeniu większości woblerów i błystek. Połączenie mocy materiału, superostrego grotu i specjalnej powłoki sprawiło, że jest to nowoczesna kotwiczka, gwarantująca pewne i skuteczne zacięcie.



NEW!

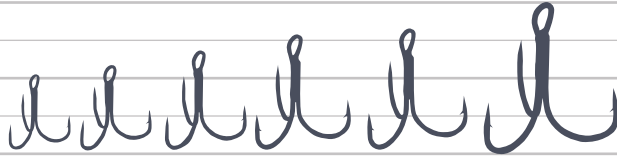

10 8 6 5 4 2

Kotwiczki zaprojektowane do zbrojenia woblerów, z krótkim trzonkiem, który zmniejsza ryzyko splątania podczas rzutów. Innowacyjne ustawienie oczka i szeroki rozstaw grotów pod kątem 150 stopni sprawiają, że kotwica ukrywa się pod brzuchem przynęty, co nadaje wabikowi naturalną pracę i skutecznie wabi ostrożne drapieżniki. Kotwiczki wyposażone są w superostrza i gładką powierzchnię pokrytą powłoką fluorową Magic Fusso.

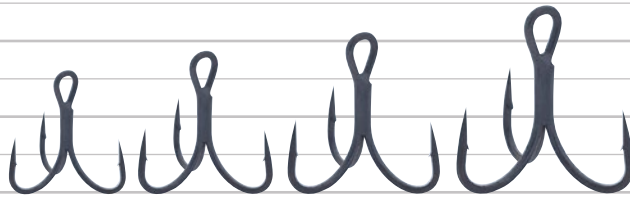

6 4 2 1



Czerwona wersja kotwiczek HO-ST36BCX. Dodanie czerwonego akcentu zawsze wzbogaca atrakcyjność błystek i woblerów. Polecamy również do uzbrajania błystek podlodowych używanych w łowieniu okoni.

HO-ST36RD

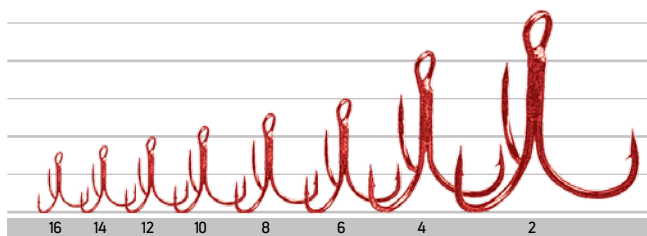

Seria mocnych i bardzo ostrych kotwic. Wykonane ze wzmocnionego materiału w technologii ZO-WIRE™ wykazują niezrównaną wytrzymałość względem standardowych konstrukcji. Wykonane z najwyższą starannością.

HO-STX38ZN

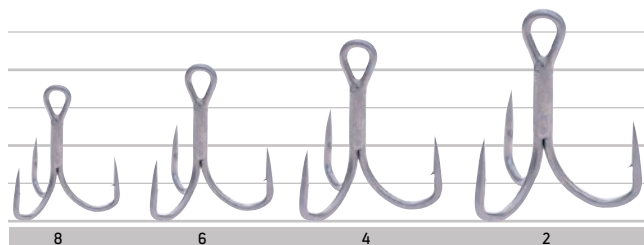

Mocne kotwice wykonane z materiału o zwiększonej średnicy. Polecamy do uzbrajania przynęt poddanych dużym obciążeniom związanym z używanym sprzętem (mocne plecionki) i rozmiarem ryb. Kolor czarny nikiel.

HO-ST41BC

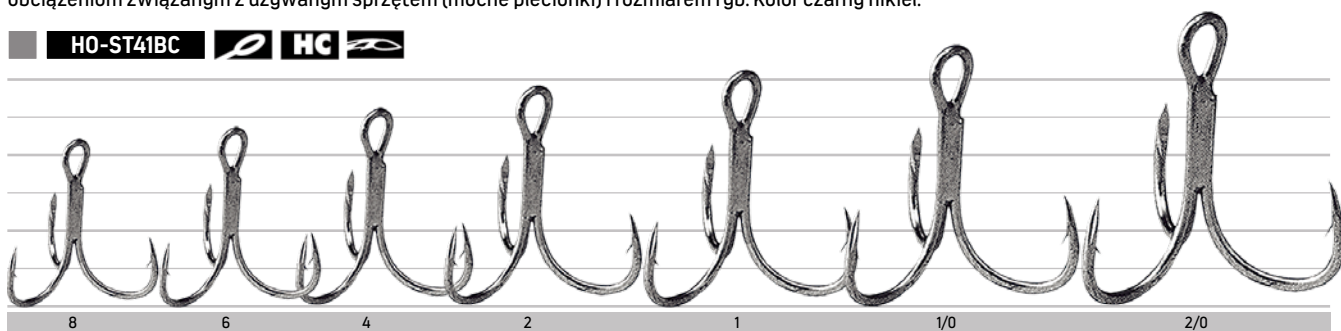

Lekkie kotwiczki wykonane z materiału o relatywnie cienkiej średnicy, przy zachowaniu bardzo dobrych parametrów wytrzymałościowych. Kolor czarny nikiel. Superostrze Cutting Point.

HO-ST21BCL



Podwójne kotwiczki z relatywnie wąskim oczkiem. Polecamy szczególnie do montażu much tubowych.

HO-STD36BC

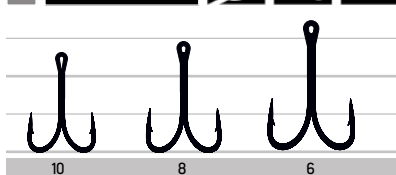

Kotwiczki trójramienne z węższą od standardowej średnicą oczka do wiązania żyłki. Polecamy szczególnie do much tubowych.

HO-STN36BC

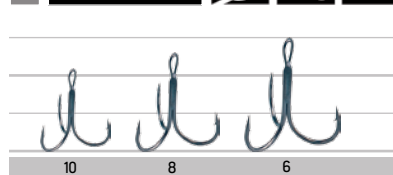

KOTWICZKI BEZZADZIOROWE

Bezzadziorowa wersja bardzo popularnych kotwiczek HO-ST36BCX. Polecamy do łowienia na specjalnych łowiskach, gdzie przepisy ograniczają użycie klasycznych kotwiczek.

HO-STBL36BC

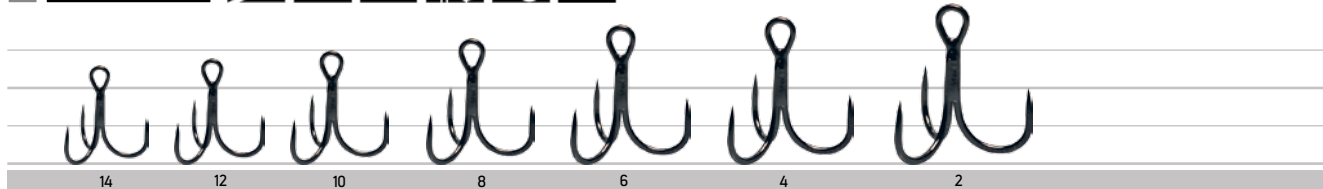

Bezzadziorowe kotwiczki wykonane z cieńszego materiału. Polecamy do uzbrajania mniejszych przynęt na łowiskach specjalnych.

HO-STBL15BC

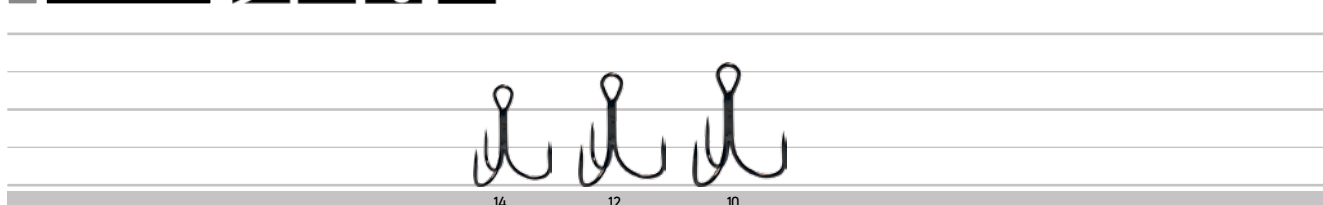

Jedne z najmocniejszych oferowanych przez nas kotwiczek OWNER. Dodatkowe zabezpieczenie przed działaniem morskiej wody. Polecamy do uzbrajania pilkerów w połowie dorszy oraz do sumowych woblerów.

HO-ST46TN

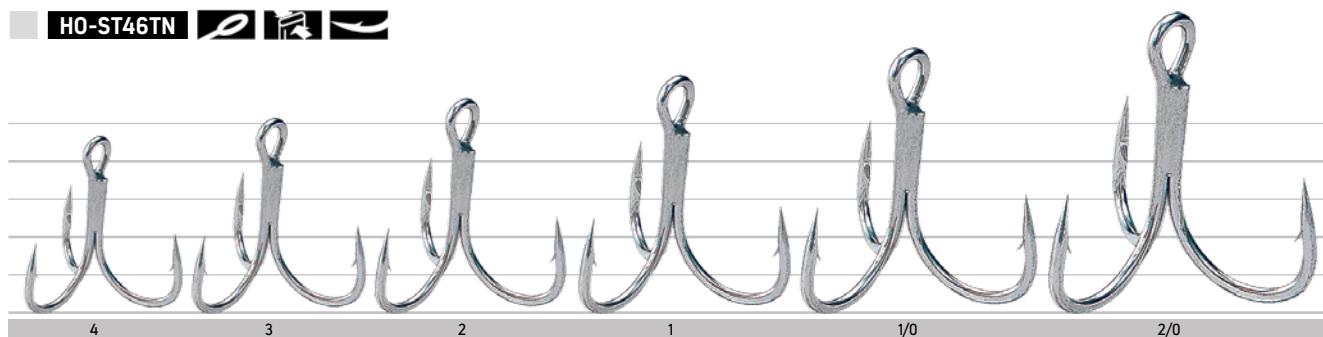

Seria kotwiczek wykonana ze specjalnie przygotowanego materiału 3X STRONG Z0 WIRE. Kotwiczki wyjątkowo mocne i ostre, przy jednoczesnym zachowaniu relatywnie niskiej, jak na te parametry, średnicy drutu. Dodatkowe zabezpieczenie przed działaniem morskiej, słonej wody.

HO-STX58TN

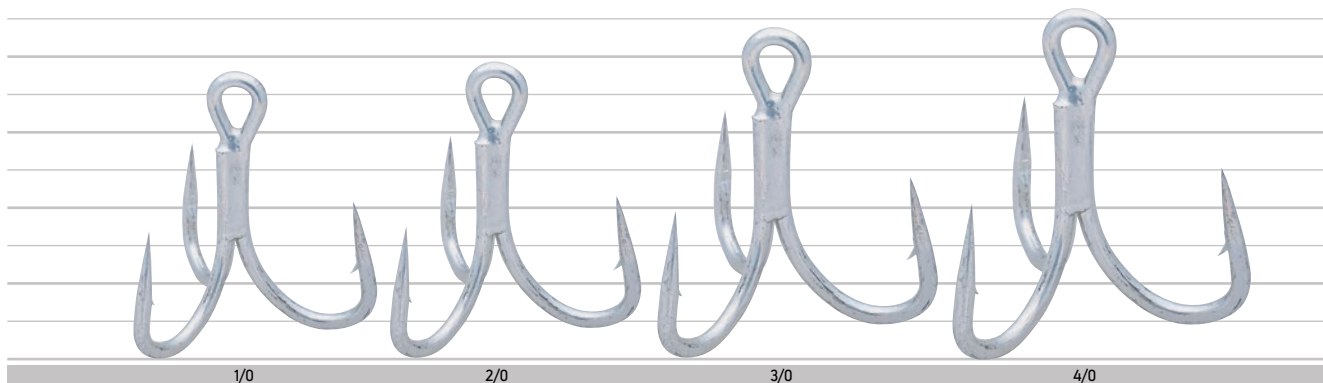
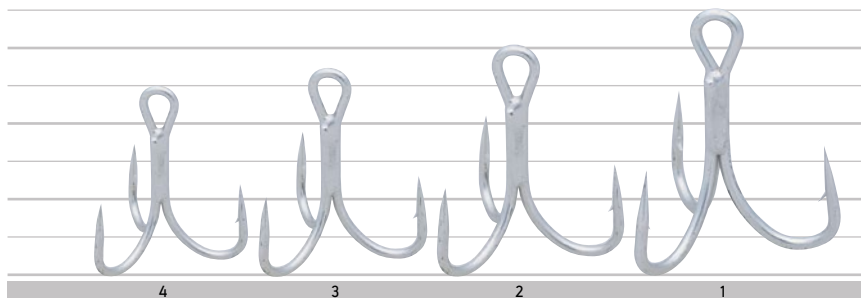

Najmocniejsze ze wszystkich kotwiczek w europejskim programie OWNER. Dodatkowe zabezpieczenie przed działaniem słonej wody. Polecamy do łowienia największych morskich drapieżników.

HO-ST66TN

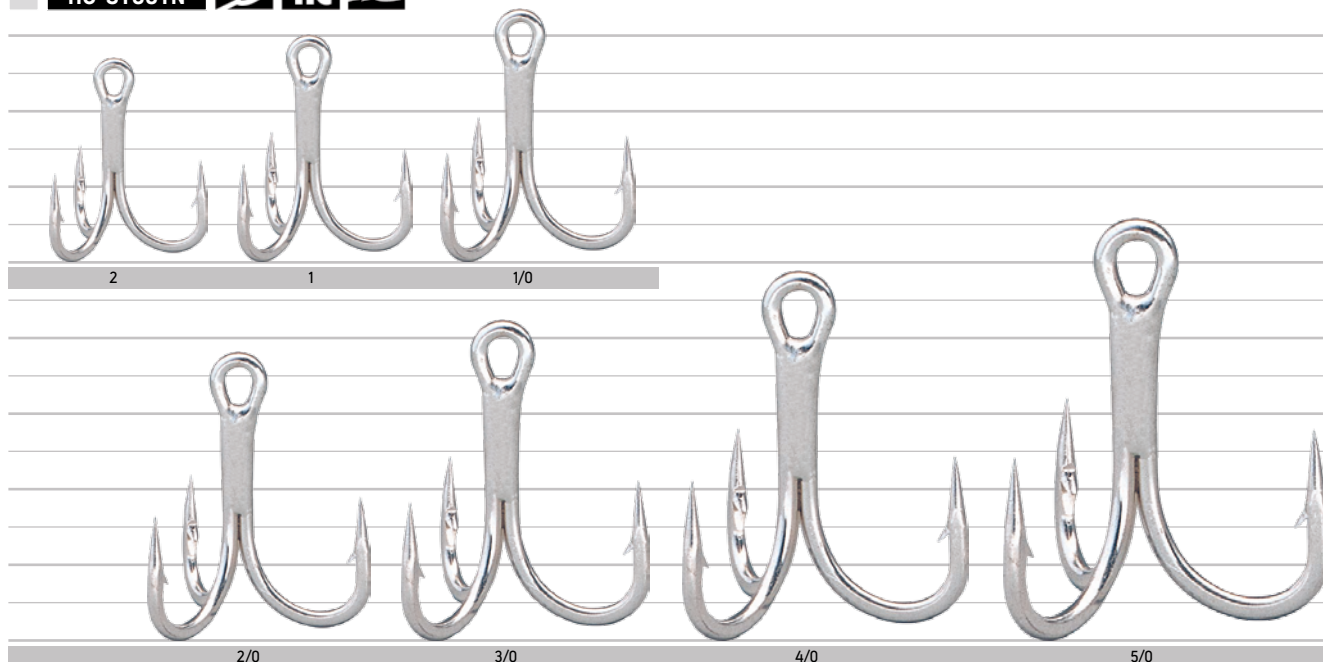

Owner Catfish

Grupa największych i najmocniejszych haczyków i kotwiczek do połowu sumów. Sięgając po produkty marki Owner użytkownik ma pewność, że sprawdzą się w każdych warunkach. Zaprojektowane i stworzone z myślą o największych osobnikach i najcięższej walce.



CF-2

Kute haki o niebywalej wytrzymałości. Stworzone z myślą o największych osobnikach. Perfekcyjne wykonanie z użyciem stali węglowej HI-CARBON. Uniwersalne zastosowanie w większości metod połowu suma.

HO-CF2

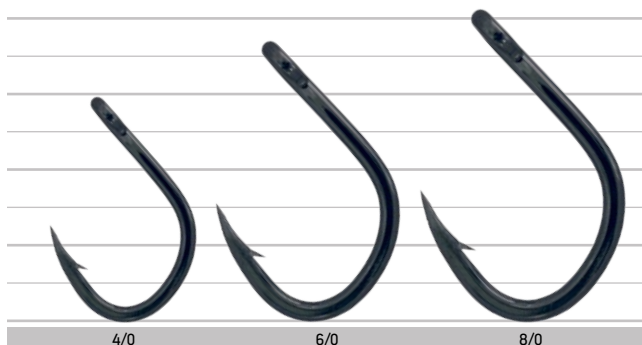

CF-3

Ekstremalnie mocne haki, którym nie oprze się żaden sum. Przeznaczone do aktywnych metod połowu suma, doskonale sprawdzą się między innymi przy użyciu żywca.

HO-CF3



CF-66

Najwyższej klasy kotwica dedykowana do połowu suma. Materiały użyte do produkcji mają sprostać największym drapieżnikom. Uniwersalne zastosowanie w większości metod sumowych.

HO-CF66

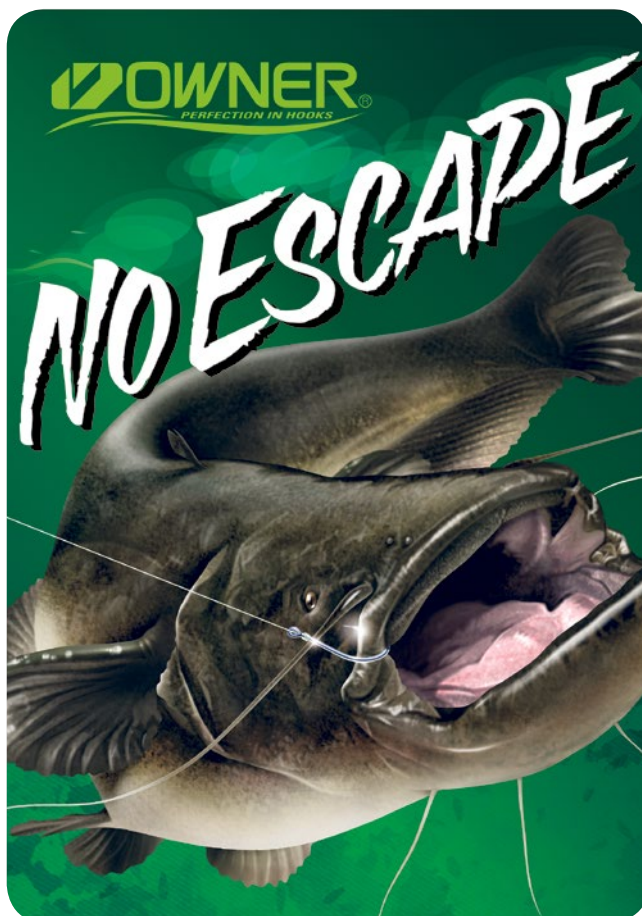
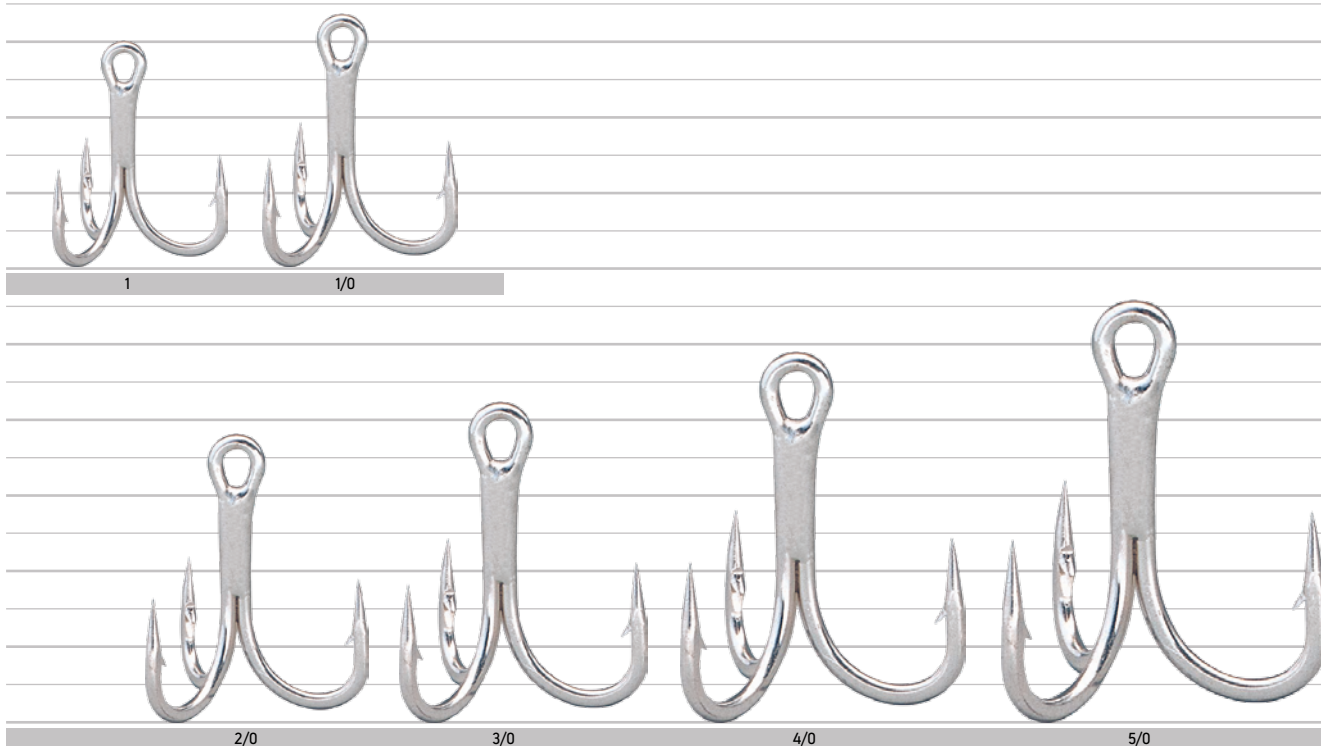



Wędkarstwo to sport, pasja, która niesie ze sobą szerokie spektrum możliwości. Wędkarze szukający alternatyw i nowych wyzwań chcą przeżyć nową przygodę, która przyniesie im dopływ adrenaliny. Rybą, która przynosi niezapomniane emocje, jest sum, czyli największy drapieżnik żyjący w polskich wodach. Złowienie tej ogromnej ryby stanowi wyzwanie, z którym chciałby zmierzyć się każdy wędkarz. Wielu z nich po pierwszym spotkaniu z tą tajemniczą rybą porzuciło inne metody wędkarstwa, skupiając się tylko na dziedzinie sumowej. Łowione okazy często osiągają dwucyfrową wagę, a rekordowe mogą mieć nawet 100 kg! Hol tej ryby wymaga siły fizycznej, stalowych nerwów oraz solidnego sprzętu. Wychodząc naprzeciw oczekiwaniom, stworzyliśmy wyspecjalizowany dział akcesoriów sumowych, które pomogą osiągnąć Sumiarzowi sukces.

PRZYNETY SUMOWE JAXON BONGO Profesjonalna przynęta do techniki wertykalnej. Składa się z ciężarka, głośnej grzechotki oraz długich, gumowych odnóży zakończonych koralikami. Na końcu zaopatrzona w mocną kutą kotwicę w rozmiarze 3/0. Dobrze sprawdza się z użyciem kwoka.



K	N	W	K
BS-CF140	Bongo	140g	A, B, C, D
BS-CF250	Bongo	250g	A, B, C, D

PRZYPONY SUMOWE MONO LINE Gotowe zestawy do stacjonarnego łowienia sumów, wykonane ze specjalnej żyłki MONO, która jest trwała, mocna i niezwykle wytrzymała na przetarcia. Dodatkowo zastosowaliśmy ostre i mocne haki, grzechotki i splawki podwodne.

AK-PDF
Dostępne
rozmiary haka:
4/0, 5/0, 6/0.

NEW!

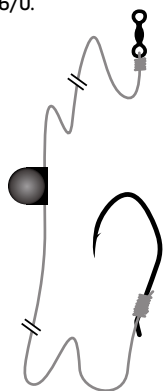

AK-PDK
Dostępne
rozmiary haka:
4/0, 5/0, 6/0.

NEW!

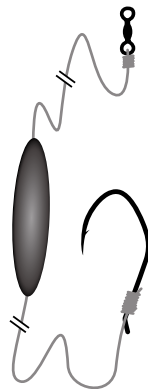

AK-PDL
Dostępne
rozmiary haka:
3/0, 4/0, 5/0.

NEW!

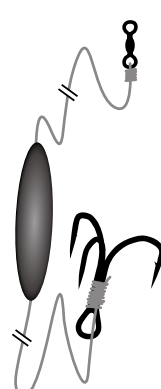

PRZYPONY SUMOWE PE BRAID Gotowe zestawy gruntowe na suma, zbudowane z solidnych haków i kotwic oraz bardzo mocnej plecionki. Doskonale do zbrojenia żywca, martwej rybki lub innych przynęt sumowych. Zastosowanie grzechotki w zestawach wspomaga wabienie suma.

AK-PCF
Dostępne
rozmiary haka:
4/0, 5/0, 6/0,
7/0, 8/0.

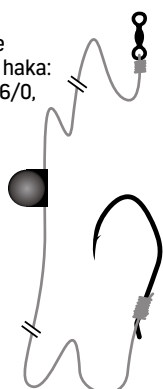

AK-PCG
Dostępne
rozmiary kotwic:
1/0, 2/0, 3/0, 4/0.

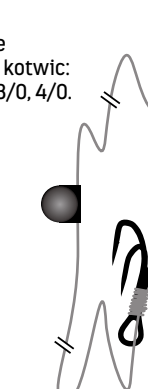

AK-PCK
Dostępne
rozmiary haka:
4/0, 5/0, 6/0.

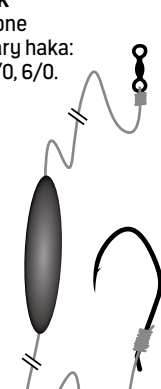

AK-PCL
Dostępne
rozmiary haka:
3/0, 4/0, 5/0.

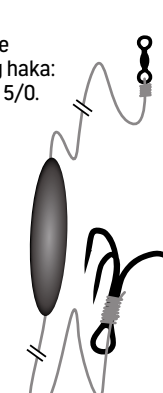

AK-PCM
Dostępne
rozmiary haka:
4/0, 6/0.

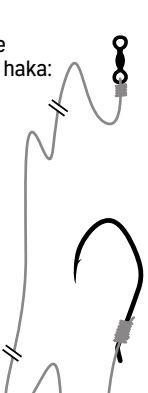

DZWONKI SUMOWE
Podwójny.

AC-PC096



NARZĘDZIA WĘDKARSKIE



AJ-FT213
Narzędzie wielofunkcyjne 29,5 cm.



AJ-FT213
Narzędzie BIG GAME
do zaciskania
tulejek-cybantów 25,5 cm.



AK-PR6...
Tuleje zaciskowe-cybanty

AK-PR6080	0,8 X 8 mm	
AK-PR6100	1,0 X 8 mm	
AK-PR6120	1,2 X 8 mm	
AK-PR6140	1,4 X 10 mm	

PLECIONKI SUMOWE

Sum to wymagający przeciwnik, dlatego należy używać mocnych, specjalistycznych plecionek głównych i przyponowych takich jak Crius Catfish, Black Horse Catfish, Sumato Catfish. Szczegóły na stronach 68-75.



MONO LINE

Materiał przyponowy stworzony do budowy ekstremalnie mocnych zestawów do łowienia sumów. Odpowiednie grubości, innowacyjna struktura oraz wzmocnienie pokryciem fluorocarbonowym sprawiają, że przypony te są wyjątkowo odporne na przetarcia wśród podwodnych przeszkód. Dostępne w odcinkach o długości 50 m.



BOJKI DO ZRYWKI I SPŁAWIKI SUMOWE

Pełna prezentacja w dziale spławiki na stronie 131.



PODWODNY SPŁAWIK SUMOWY

Podwodne spławiki sumowe wykonane z mocnego i trwałego materiału ABS. Występują w kolorze zielonym i trzech rozmiarach: S, M oraz L. Służą do budowy końcowego zestawu stosowanego przy stacjonarnym łowieniu sumów. Głównym zadaniem spławika jest unoszenie i lepsza prezentacja przynęty. Przelotowa konstrukcja o charakterze wirnika powoduje pracę wbudowanej grzechotki, co działa prowokująco na sumy, znacznie zwiększając szansę ataku.



AC-PC082

	K	R	F
AC-PC082A	S	15g	
AC-PC082B	M	20g	
AC-PC082C	L	30g	

SYGNALIZATORY SUMOWE

Nowoczesne sygnalizatory brań, polecane do połowów sumów. Zależnie od modelu informują o braniach akustycznie, wizualnie oraz wibracyjnie, wszystkie posiadają regulację tonu. Proste w użyciu, wystarczy przymocować je do wędki i włączyć. Szczegóły oferty na stronie 167.



HACZYKI I KOTWICZKI SUMOWE

Dedykowany program sumowy, szczegóły na stronach 106-107.

OWNER



HO-CF3...



HO-CF66...



STOPERY



AC-PC095A
Stoperzy XXXL Large
12 x 9 mm.



AC-PC173A/B
Maxi Stoper
A – 7 mm, B – 9 mm.



AC-342010
Stoperzy silikonowe
XL Extra Large
7,5 mm x 4,5 mm.



AC-342011
Stoperzy silikonowe
XL Extra Large, czarne.
7,5 mm x 4,5 mm.

KRĘTLIKI I AGRAFKI Ekstremalnie mocne krętki o najwyższych parametrach wytrzymałościowych. Wykonane z najwyższej jakości stali. Szczegóły oferty na stronach 133-135.



AJ-KA110...N



AJ-KA103...C



AJ-KAC...



AJ-KR301...



AJ-KR103...C



AJ-KX
Kółka ekstremacone
Kute Strong.



AK-PCA...
Agrafka sumowa.
Dostępne rozmiary:
M, L, XL

GRZECHOTKI SUMOWE Grzechotki zamontowane na zestawie skutecznie wzbudzają zainteresowanie sumów. W ofercie wersja pojedyncza i podwójna.



AK-PCH01



AK-PCH02

MATERIAŁY NON PVA Materiały służące do przygotowania specjalnych przynęt wykorzystywanych przy zasiadkach sumowych. Siatkę NON PVA napełniamy w takim sam sposób, jak materiały rozpuszczalne PVA, zabezpieczając przynętę przed podgryzaniem. Nici NON PVA oraz elastyczne możemy wykorzystać przy przynętach mięsnych, kulkach oraz pelletach, wiążąc je do haka. Szczegóły oferty na stronie 177.



Niść elastyczna



Niść NON PVA



Tunel NON PVA



Siatka NON PVA

STOPERY SUMOWE

Do wykorzystania w samodzielnie przygotowywanych przyponach z żyłki Mono Line 1,00 mm i 1,30 mm.



AC-PC081
Stoperzy sumowe
Średnica: 1,0 mm.



AC-PC081B **NEW!**
Stoperzy sumowe
Średnica: 1,3 mm.



PZ-POH100

PODPÓRKA SUMOWA

Solidna podpora przystosowana do łowienia sumów zestawami stacjonarnymi. Długość: 100 cm.

NEW!

KLIPSY SUMOWE Mocne klipsy do dużych ciężarków. Alternatywne zastosowanie w morskich metodach połowu.



AC-3366

RĘKAWICE Wykonane z materiału zawierającego przędzę stalową.



AJ-RE110
Rozmiary: M, L, XL.

KWOKI SUMOWE Specjalistyczne przyrządy służące do wabięcia sumów. Uderzenie spłaszczonym końcem o lustro wody potrafi pobudzić nawet najbardziej odporne sumy i zachęcić je do żerowania.



AC-PC155A



AC-PC155B

Coraz liczniejsze jest grono wędkarzy oddanych pasjonującej metodzie łowienia drapieżników na miękkie gumy z opadu. Metoda ta stawia niezwykle wysokie wymagania używanemu sprzętowi. Liczy się każdy szczegół, od wędki począwszy, przez kołowrotek, żyłkę lub plecionkę, gumę, aż po to, co często decyduje o skutecznym zacięciu – odpowiednio dobraną główkę jigową zbudowaną na ostrym, niezawodnym haku.

Firma OWNER to niekwestionowany lider światowego rynku producentów haczyków i kotwiczek wędkarskich. Oferujemy perfekcyjnie dopracowane główki z kombinacją pojedynczego pierścienia i małego zadzioru, utrzymującymi gumę w stałej pozycji bez uciążliwego przesuwania i bez kaleczenia przynęty.

Haki OWNER cechuje niesamowita moc i sprężystość. Przy relatywnie małym przekroju materiał użyty do produkcji gwarantuje skuteczny hol w najtrudniejszych warunkach. Ostrze w najwyższej klasie ostrości, szybkie zacięcie nawet w przypadku dużych sandaczy z bardzo twardym pyskiem.

OWNER PRECISION JIG HEADS

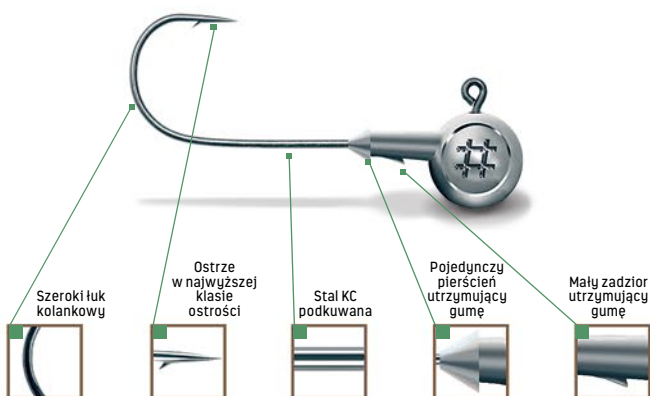

Oferujemy w 2 kolorach: srebrnym i Black Nickel – czarnym z połyskiem. W opakowaniu od 3 do 5 główek w zależności od rozmiaru haka.

K	☑	↔	q+ty	Ⓜ
GJ-OW06	Srebrny	6	5	1g, 2g, 3g, 4g
GJ-OW04	Srebrny	4	5	2g, 3g, 4g
GJ-OW02	Srebrny	2	5	2g, 3g, 4g, 6g
GJ-OW01	Srebrny	1	5	2g, 3g, 4g, 6g
GJ-OW1/0	Srebrny	1/0	4	3g, 4g, 6g, 8g
GJ-OW2/0	Srebrny	2/0	4	4g, 6g, 8g, 10g, 12g
GJ-OW3/0	Srebrny	3/0	3	4g, 6g, 8g, 10g, 12g, 14g, 16g
GJ-OW4/0	Srebrny	4/0	3	6g, 8g, 10g, 12g, 14g, 16g, 20g
GJ-OW5/0	Srebrny	5/0	3	6g, 8g, 10g, 12g, 14g, 16g, 20g, 25g, 28g

K	☑	↔	q+ty	Ⓜ
GJ-OB08	BC-czarny błyszczący	8	5	1g
GJ-OB06	BC-czarny błyszczący	6	5	1g, 2g, 3g, 4g
GJ-OB04	BC-czarny błyszczący	4	5	2g, 3g, 4g
GJ-OB02	BC-czarny błyszczący	2	5	2g, 3g, 4g, 6g
GJ-OB01	BC-czarny błyszczący	1	5	2g, 3g, 4g, 6g
GJ-OB1/0	BC-czarny błyszczący	1/0	4	3g, 4g, 6g, 8g
GJ-OB2/0	BC-czarny błyszczący	2/0	4	4g, 6g, 8g, 10g, 12g
GJ-OB3/0	BC-czarny błyszczący	3/0	3	4g, 6g, 8g, 10g, 12g, 14g, 16g
GJ-OB4/0	BC-czarny błyszczący	4/0	3	6g, 8g, 10g, 12g, 14g, 16g, 20g
GJ-OB5/0	BC-czarny błyszczący	5/0	3	6g, 8g, 10g, 12g, 14g, 16g, 20g, 25g, 28g

K	☑	↔	q+ty	Ⓜ
GJ-OG6/0	BIG GAME BC-czarny błyszczący	6/0	3	8g, 10g, 12g, 14g, 16g, 20g, 25g, 28g
GJ-OG7/0	BIG GAME BC-czarny błyszczący	7/0	3	8g, 10g, 12g, 14g, 16g, 20g, 25g, 28g

OWNER BIG GAME

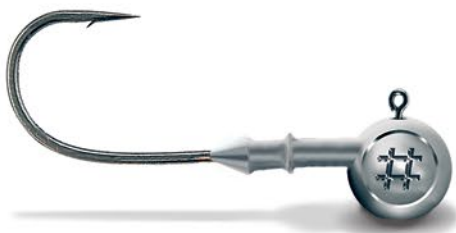

OWNER PRECISION MICRO JIG HEADS



Wielkie ryby na małe przynęty – tej zasadzie hołdują spinningiści łowiący na małe mikro gumy – paprochy. Polecamy główki zbudowane na rewelacyjnych hakach OWNER MICRO PRECISION – bardzo cienki, niewiarygodnie mocny drut stalowy HC, ostrze w najwyższej klasie ostrości.

K	☑	↔	q+ty	Ⓜ
GJ-OP12	BC-czarny błyszczący	12	5	1g; 1,5g
GJ-OP10	BC-czarny błyszczący	10	5	1g; 1,5g; 2g
GJ-OP08	BC-czarny błyszczący	8	5	1g; 1,5g; 2g; 2,5g; 3g; 3,5g

OWNER PRECISION SLIM

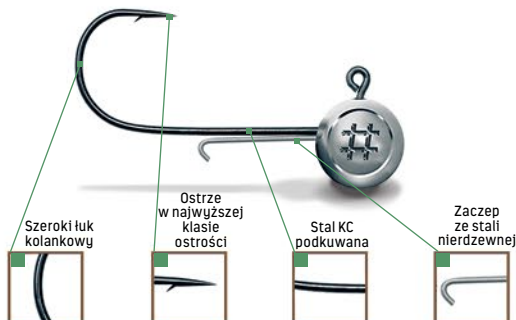

Główki opracowane z myślą o smukłych i delikatnych gumach. Starannie wykonane, wyposażone w super ostre haki OWNER. Nowością jest zastosowanie odpowiednio profilowanego zaczepu ze stali nierdzewnej, zabezpieczającego przynętę przed przesuwaniem.

K	☑	↔	q+ty	Ⓜ
GJ-OD02	BC- czarny błyszczący	2	3	2g, 3g, 4g, 5g, 6g
GJ-OD01	BC- czarny błyszczący	1	3	2g, 3g, 4g, 5g, 6g
GJ-OD1/0	BC- czarny błyszczący	1/0	3	3g, 4g, 5g, 6g, 8g, 10g
GJ-OD2/0	BC- czarny błyszczący	2/0	3	3g, 4g, 5g, 6g, 8g, 10g, 12g
GJ-OD3/0	BC- czarny błyszczący	3/0	3	4g, 5g, 6g, 8g, 10g, 12g, 15g, 20g
GJ-OD4/0	BC- czarny błyszczący	4/0	3	4g, 5g, 6g, 8g, 10g, 12g, 15g, 20g, 25g
GJ-OD5/0	BC- czarny błyszczący	5/0	3	4g, 5g, 6g, 8g, 10g, 12g, 15g, 20g, 25g

OWNER PRECISION MICRO SLIM



Główki przeznaczone do połowu na mikrogumy-paporczy. Wykorzystano zaczepek ze stali nierdzewnej do przytrzymywania smukłych przynęt. To rozwiązanie daje pewność, że delikatna guma nie zostanie rozerwana. Opakowania zawierają 3 główki w jednym rozmiarze.

K	✓	↔	q-ty	g
GJ-OC04	BC- czarny błyszczący	4	3	2g, 3g, 4g, 5g, 6g
GJ-OC06	BC- czarny błyszczący	6	3	2g, 3g, 4g, 5g, 6g
GJ-OC08	BC- czarny błyszczący	8	3	1g, 2g, 3g, 4g

JAXON GŁÓWKA WOLFRAMOWA

NEW!



Profesjonalne główki wolframowe, wykonane na ostrych i wytrzymałych hakach, dedykowane do ultralekkiego spinningu. Idealnie sprawdzają się przy łowieniu okoni, pstrągów oraz białorybu, szczególnie w użyciu najmniejszych gum. Dostępne w rozmiarach od 10 do 6 i różnych gramaturach, zapewniają doskonałą precyzję oraz wyjątkowo długie rzuty.

K	✓	↔	q-ty	g
GJ-TJ06	BC-czarny błyszczący	6	5	0.9g
GJ-TJ06	BC-czarny błyszczący	6	4	1.3g, 1.8g, 2.6g
GJ-TJ08	BC-czarny błyszczący	8	5	0.9g
GJ-TJ08	BC-czarny błyszczący	8	4	1.3g, 1.8g
GJ-TJ10	BC-czarny błyszczący	10	5	0.9g
GJ-TJ10	BC-czarny błyszczący	10	4	1.3g, 1.8g

JAXON CZEBURASZKA WOLFRAMOWA

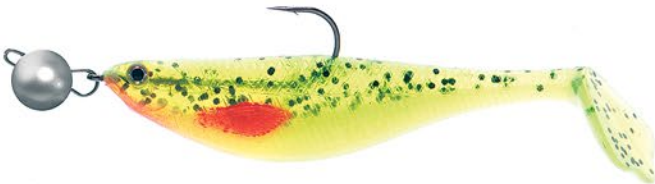

Profesjonalne czeburaszki wolframowe w naturalnym, metalicznym kolorze, stosowane do przegubowego zbrojenia przynęt spinningowych. Dzięki właściwościom wolframu czeburaszka ma mniejszą średnicę niż odpowiednik wykonany z ołowiu, co przekłada się na znacznie dalsze rzuty, atrakcyjną prezentację przynęty oraz wysoką skuteczność. Polecamy do ultralekkich i lekkich zastosowań, sprawdzi się szczególnie przy łowieniu dużych, leniwych okoni oraz pstrągów.

K	✓	q-ty	g
GJ-TA	Srebrny	5	1g, 2g
GJ-TA	Srebrny	3	3g, 4g, 5g, 6g



JAXON CZEBURASZKA

Obciążenie dostosowane do montażu uzbrojonej gumy. Czeburaszka składa się z dwóch oczek, jedno służy do mocowania linki lub agrafki, a drugie do przegubowego połączenia z hakiem lub kotwiczką. Zaletą czeburaszki jest możliwość szybkiego montażu i demontażu poprzez wysunięcie specjalnie profilowanego nierdzewnego zaczepu.

K	✓	q-ty	g
GJ-XC	Srebrny	10	1g, 2g, 3g, 4g, 5g, 6g, 7g, 8g, 10g, 12g, 14g, 16g, 18g, 20g, 24g, 28g, 35g
GJ-XC...M	Srebrny	3	1g, 2g, 3g, 4g, 5g, 6g, 7g, 8g, 10g, 12g, 14g, 16g, 18g, 20g, 24g, 28g, 35g



JAXON CZEBURASZKA HEAD

Nowa wersja czeburaszki w kształcie rybiej głowy. Jej zadaniem jest dodatkowe uatrakcyjnienie przynęty. Klasycznie z jednej strony dochodzi linka, a z drugiej podczepiamy uzbrojoną przynętę. Nierdzewny zaczep-agrafka pozwala na szybką wymianę przynęty.

K	✓	q-ty	g
GJ-XD	Srebrny	10	2g, 5g, 7g, 10g, 12g, 15g, 18g, 20g
GJ-XD...M	Srebrny	3	2g, 5g, 7g, 10g, 12g, 15g, 18g, 20g



JAXON SUMATO Silver

Główki jigowe do uzbrajania miękkich przynęt gumowych. Superostrze REAL POINT, starannie wykonane zabezpieczenie zapobiegające zsuwaniu się gumy z haka podczas łowienia. Główki SUMATO oferujemy w estetycznych i wygodnych dla wędkarza opakowaniach, zawierających od 3 do 5 główek w jednym rozmiarze.

K	☑	↔	q-ty	Ⓜ
GJ-SU06	Srebrny	6	5	1g, 2g, 3g, 4g
GJ-SU04	Srebrny	4	5	2g, 3g, 4g
GJ-SU02	Srebrny	2	5	2g, 3g, 4g, 5g, 6g
GJ-SU01	Srebrny	1	5	2g, 3g, 4g, 5g, 6g
GJ-SU1/0	Srebrny	1/0	4	3g, 4g, 5g, 6g, 8g, 10g
GJ-SU2/0	Srebrny	2/0	4	3g, 4g, 5g, 6g, 8g, 10g, 12g
GJ-SU3/0	Srebrny	3/0	3	4g, 5g, 6g, 8g, 10g, 12g, 14g, 16g, 20g
GJ-SU4/0	Srebrny	4/0	3	2g, 3g, 4g, 5g, 6g, 8g, 10g, 12g, 14g, 16g, 20g, 25g
GJ-SU5/0	Srebrny	5/0	3	2g, 3g, 4g, 5g, 6g, 8g, 10g, 12g, 14g, 16g, 20g, 25g, 28g
GJ-SU6/0	Srebrny	6/0	3	5g, 6g, 8g, 10g, 12g, 14g, 16g, 20g, 25g, 28g, 40g, 60g



JAXON SUMATO Black

Nowa wersja koloru haka dobrych, sprawdzonych główek jigowych SUMATO. W ofercie opakowania zawierające od 3 do 5 główek w rozmiarach od 6 do 9/0.

K	☑	↔	q-ty	Ⓜ
GJ-SB06	Ciemny nikiel-NSB	6	5	1g, 2g, 3g, 4g
GJ-SB04	Ciemny nikiel-NSB	4	5	2g, 3g, 4g
GJ-SB02	Ciemny nikiel-NSB	2	5	2g, 3g, 4g, 5g, 6g
GJ-SB01	Ciemny nikiel-NSB	1	5	2g, 3g, 4g, 5g, 6g
GJ-SB1/0	Ciemny nikiel-NSB	1/0	4	3g, 4g, 5g, 6g, 8g, 10g
GJ-SB2/0	Ciemny nikiel-NSB	2/0	4	3g, 4g, 5g, 6g, 8g, 10g, 12g
GJ-SB3/0	Ciemny nikiel-NSB	3/0	3	4g, 5g, 6g, 8g, 10g, 12g, 14g, 16g, 20g
GJ-SB4/0	Ciemny nikiel-NSB	4/0	3	3g, 4g, 5g, 6g, 8g, 10g, 12g, 14g, 16g, 20g, 25g
GJ-SB5/0	Ciemny nikiel-NSB	5/0	3	2g, 3g, 4g, 5g, 6g, 8g, 10g, 12g, 14g, 16g, 20g, 25g, 28g
GJ-SB6/0	Ciemny nikiel-NSB	6/0	3	6g, 8g, 10g, 12g, 14g, 16g, 20g, 25g, 30g, 40g, 60g
GJ-SB7/0	Ciemny nikiel-NSB	7/0	2	8g, 10g, 12g, 15g, 20g, 25g, 30g, 40g, 60g
GJ-SB8/0	Ciemny nikiel-NSB	8/0	2	8g, 10g, 15g, 20g, 30g, 40g, 50g, 60g, 80g
GJ-SB9/0	Ciemny nikiel-NSB	9/0	2	10g, 15g, 20g, 30g, 40g, 60g, 80g



JAXON SUMATO Micro

Małe główki jigowe do łowienia na bardzo twister i rippery. W torebce 5 sztuk tego samego rozmiaru.

K	☑	↔	q-ty	Ⓜ
GJ-SM08	Srebrny	8	5	1g, 1.5g, 2g, 2.5g, 3g, 4g
GJ-SM06	Srebrny	6	5	1g, 1.5g, 2g, 2.5g, 3g, 4g, 5g
GJ-SM04	Srebrny	4	5	2g, 3g, 4g, 5g, 6g



JAXON SUMATO Black Micro

Bardzo ostre i skuteczne paprochowe główki jigowe w kolorze NSB – błyszczącym czarnym.

K	☑	↔	q-ty	Ⓜ
GJ-SA08	Ciemny nikiel-NSB	8	5	1g, 1.5g, 2g, 2.5g, 3g, 4g
GJ-SA06	Ciemny nikiel-NSB	6	5	1g, 1.5g, 2g, 2.5g, 3g, 4g, 5g
GJ-SA04	Ciemny nikiel-NSB	4	5	2g, 3g, 4g, 5g, 6g



JAXON SUMATO BLACK SLIM



Bardzo ostre główki jigowe SUMATO wyposażone w dodatkowy zaczep ze stali nierdzewnej zamiast ołowianego kotnierza. Świetnie sprawdzają się w mocowaniu delikatnych, smukłych przynęt, jednocześnie wydłużając ich żywotność. Pakowane po 3 sztuki w jednym rozmiarze.

K	☑	↔	q-ty	Ⓜ
GJ-SD02	Ciemny nikiel-NSB	2	3	2g, 3g, 4g, 5g, 6g
GJ-SD01	Ciemny nikiel-NSB	1	3	2g, 3g, 4g, 5g, 6g
GJ-SD1/0	Ciemny nikiel-NSB	1/0	3	3g, 4g, 5g, 6g, 8g, 10g
GJ-SD2/0	Ciemny nikiel-NSB	2/0	3	3g, 4g, 5g, 6g, 8g, 10g, 12g
GJ-SD3/0	Ciemny nikiel-NSB	3/0	3	4g, 5g, 6g, 8g, 10g, 12g, 15g, 20g
GJ-SD4/0	Ciemny nikiel-NSB	4/0	3	4g, 5g, 6g, 8g, 10g, 12g, 15g, 20g, 25g
GJ-SD5/0	Ciemny nikiel-NSB	5/0	3	4g, 5g, 6g, 8g, 10g, 12g, 15g, 20g, 25g

JAXON SUMATO BLACK SLIM MICRO



Wersja SUMATO SLIM MICRO do połowu na przynęty paprochowe, wyposażona w dodatkowy zaczep ze stali nierdzewnej do przytrzymywania gum. Bardzo ostre i skuteczne główki.

K	☑	↔	q-ty	Ⓜ
GJ-SC04	Ciemny nikiel-NSB	4	3	2g, 3g, 4g, 5g, 6g
GJ-SC06	Ciemny nikiel-NSB	6	3	2g, 3g, 4g, 5g, 6g

JAXON TANAMI Silver

Profesjonalne główki jigowe zbudowane na srebrnych haczykach. Dobrze sprawdzony, skuteczny system utrzymania gumy na haku oparty na kombinacji pojedynczego pierścienia i małego zadzioru. W ofercie szeroka gama główek na hakach w rozmiarach od 6 do 6/0.

HO-GT06	Srebrny	6	10		1g, 2g, 3g, 4g
HO-GT04	Srebrny	4	10		2g, 3g, 4g
HO-GT02	Srebrny	2	10		2g, 3g, 4g, 6g
HO-GT01	Srebrny	1	10		2g, 3g, 4g, 5g, 6g
HO-GT1/0	Srebrny	1/0	10		3g, 4g, 5g, 6g, 8g, 10g
HO-GT2/0	Srebrny	2/0	10		3g, 4g, 5g, 6g, 8g, 10g, 12g
HO-GT3/0	Srebrny	3/0	10		4g, 5g, 6g, 8g, 10g, 12g, 14g, 16g, 20g
HO-GT4/0	Srebrny	4/0	10/5		4g, 5g, 6g, 8g, 10g, 12g, 14g, 16g, 20g, 25g
HO-GT5/0	Srebrny	5/0	10/5		2g, 3g, 4g, 5g, 6g, 8g, 10g, 12g, 14g, 16g, 20g, 25g, 28g
HO-GT6/0	Srebrny	6/0	10/5		4g, 5g, 6g, 8g, 10g, 12g, 14g, 16g, 20g, 25g, 28g, 40g, 60g



JAXON TANAMI Micro

Bardzo małe główki jigowe do łowienia na paprochy.

HO-GM08	Srebrny	8	10		1g, 1.5g, 2g, 2.5g, 3g, 4g
HO-GM06	Srebrny	6	10		1g, 1.5g, 2g, 2.5g, 3g, 4g, 5g
HO-GM04	Srebrny	4	10		2g, 3g, 4g, 5g, 6g



JAXON TANAMI Weedless – antyzaczerwowe haczyki Jaxon Tanami

Główki jigowe z zabezpieczeniem antyzaczerwowym. Polecamy do łowienia w zarośniętych miejscach oraz do łowienia sandaczy w zbiornikach obfitujących w zaciepy.

HO-GX01	Srebrny	1	5		3g, 4g, 6g
HO-GX1/0	Srebrny	1/0	5		4g, 6g, 8g
HO-GX2/0	Srebrny	2/0	5		4g, 6g, 8g, 10g, 12g
HO-GX3/0	Srebrny	3/0	5		6g, 8g, 10g, 12g, 14g, 16g
HO-GX4/0	Srebrny	4/0	5		8g, 10g, 12g, 14g, 16g, 20g
HO-GX5/0	Srebrny	5/0	5		10g, 12g, 14g, 16g, 20g, 28g



JAXON Red Eye

Do uzbrajania przywieszek morskich i łowienia podpowierzchniowego na jeziorach.



HR-...	Ciemny nikiel-NSB	2,1	6		

JAXON TANAMI Black Nickel

Wzmocniona wersja serii TANAMI, zbudowana na kuty hakach o trochę większym przekroju. Kolor czarny błyszczący – Black Nickel. Niezawodny system utrzymania gumy na haku, oparty na kombinacji pojedynczego pierścienia i małego zadzioru. W ofercie szeroka gama główek na hakach w rozmiarach od 6 do 9/0.

HO-GB06	Ciemny nikiel - NSB	6	10		1g, 2g, 3g, 4g
HO-GB04	Ciemny nikiel - NSB	4	10		2g, 3g, 4g
HO-GB02	Ciemny nikiel - NSB	2	10		2g, 3g, 4g, 6g
HO-GB01	Ciemny nikiel - NSB	1	10		2g, 3g, 4g, 5g, 6g
HO-GB1/0	Ciemny nikiel - NSB	1/0	10		3g, 4g, 5g, 6g, 8g, 10g
HO-GB2/0	Ciemny nikiel - NSB	2/0	10		3g, 4g, 5g, 6g, 8g, 10g, 12g
HO-GB3/0	Ciemny nikiel - NSB	3/0	10		4g, 5g, 6g, 8g, 10g, 12g, 15g, 20g
HO-GB4/0	Ciemny nikiel - NSB	4/0	10/5		4g, 5g, 6g, 8g, 10g, 12g, 15g, 20g, 25g
HO-GB5/0	Ciemny nikiel - NSB	5/0	10/5		4g, 5g, 6g, 8g, 10g, 12g, 15g, 20g, 25g, 28g
HO-GB6/0	Ciemny nikiel - NSB	6/0	10/5		4g, 6g, 8g, 10g, 12g, 15g, 20g, 25g, 30g, 40g, 60g
HO-GB7/0	Ciemny nikiel - NSB	7/0	10/5		8g, 10g, 12g, 15g, 20g, 25g, 30g, 40g, 60g
HO-GB8/0	Ciemny nikiel - NSB	8/0	10/5		8g, 10g, 15g, 20g, 30g, 40g, 50g, 60g, 80g
HO-GB9/0	Ciemny nikiel - NSB	9/0	10/5		10g, 15g, 20g, 30g, 40g, 60g, 80g



JAXON TANAMI Black Nickel Micro

Małe główki jigowe w kolorze czarnym błyszczącym – NSB do łowienia na paprochy.

HO-GA08	Ciemny nikiel - NSB	8	10		1g, 1.5g, 2g, 2.5g, 3g, 4g
HO-GA06	Ciemny nikiel - NSB	6	10		1g, 1.5g, 2g, 2.5g, 3g, 4g, 5g
HO-GA04	Ciemny nikiel - NSB	4	10		2g, 3g, 4g, 5g, 6g



JAXON Marine

Główki do zbrojenia przywieszek dorszowych. Czerwony kolor haka, dwa kolory główek.

GJ-VM3/0	Czerwony	3/0	3	3g	Czerwony – R, żółty – Y	
GJ-VM4/0	Czerwony	4/0	3	3g	Czerwony – R, żółty – Y	



Jaxon Sumato

Od najdawniejszych czasów haczyk stanowił niezastąpioną i podstawową część wędkarskiego zestawu. Jeszcze kilkadziesiąt lat temu, przy braku rynkowej oferty i pustych półkach w sklepach, wędkarze sięgali po agrafki i gwoździe, samodzielnie przerabiając je na swoje potrzeby. Te czasy, miejmy nadzieję, już bezpowrotnie minęły. We współczesnym wędkarstwie liczy się profesjonalizm i dopracowanie każdego najdrobniejszego szczegółu. Wyjątkowo wysokie wymagania są stawiane haczykom. W serii SUMATO prezentujemy szeroką gamę haków, haków z przyponami i kotwiczek wykonanych według najwyższych standardów. W ofercie haki do niemal wszystkich znanych w Polsce metod łowienia gruntowego i spławikowego. Kotwiczki do uzbrajania błystek i woblerów oraz do łowienia na żywca.



SODE

Jedna z najpopularniejszych serii haczyków. Wydłużony trzonek, ciasny łuk kolankowy. Polecamy do łowienia na białe i czerwone robaki oraz przynęty roślinne. W ofercie wersje z łopatką i z kółkiem.

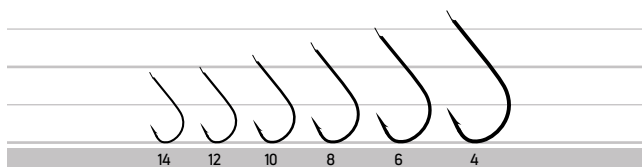

CHINTA

Haczyki podkuwane. Umiarkowanie poszerzony łuk kolankowy. Uniwersalne przeznaczenie do metod gruntowych i spławikowych. W ofercie wersje z łopatką i z kółkiem.

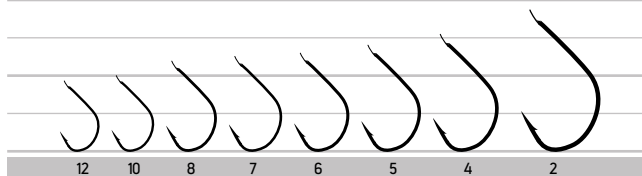

KEIRYU

Haczyki przydatne do wielu metod łowienia, w tym do połowu leszczy i linów na ziarna oraz białe i czerwone robaki. W ofercie wersje z łopatką i z kółkiem.

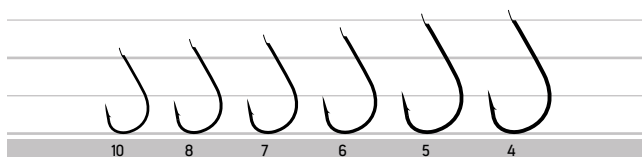

ISEAMA

Kolejna grupa bardzo popularnych haczyków o szerokim zastosowaniu – od łowienia karpia po, w przypadku mniejszych rozmiarów, leszcze i płocie. W ofercie wersje z łopatką i z kółkiem.

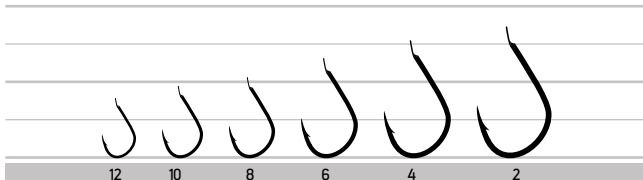

CHINU

Podstawowe haczyki w wyposażeniu każdego wędkarza. Mocny, kuty materiał, szeroki łuk kolankowy, ostrze odchylone. W ofercie wersje z łopatką i z kółkiem.

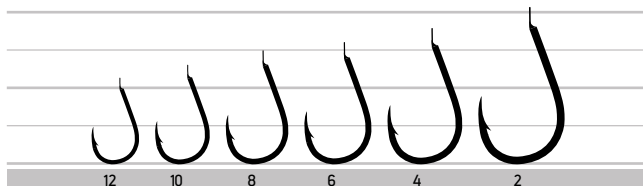

KAIZU

Mocne, kute haczyki w charakterystycznym kształcie z odchylonym do środka ostrzem. Polecamy do łowienia feederowego z koszyczkiem zanętowym.

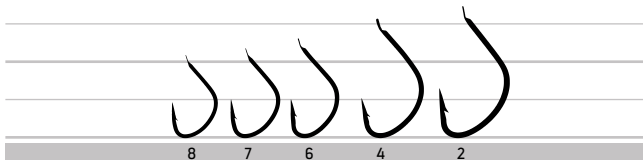

OKIAMI CHINU BH

Haczyki z dodatkowymi dwoma zadziorami na trzonku. Polecamy do łowienia na czerwone robaki, dendrobony i rosówki. W ofercie wersje z łopatką i z kółkiem.

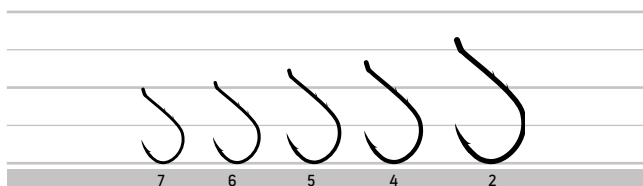

CRYSTAL

Popularne haczyki z kutego materiału. Większe rozmiary polecamy do łowienia sandaczy i węgorzy na martwą rybkę. Mniejsze do łowienia płoci, leszczy i linów. Polecamy również do łowienia śledzi.

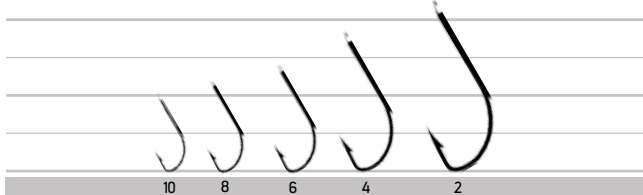

ROUND

Mocno wydłużone haki do łowienia białej ryby. Polecamy również alternatywne zastosowanie do łowienia na mikrogrupy – paprochy. W ofercie wersja z kółkiem.

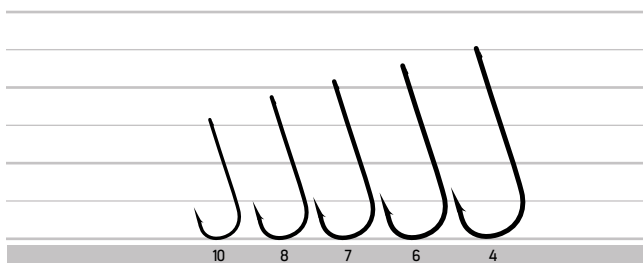

MARUSEIGO-BH

Haczyki lekko odgięte od osi, podkuwane. Na trzonku jeden dodatkowy zadziór. Polecamy do łowienia na czerwone robaki i dendrobony. W ofercie wersja z kółkiem.

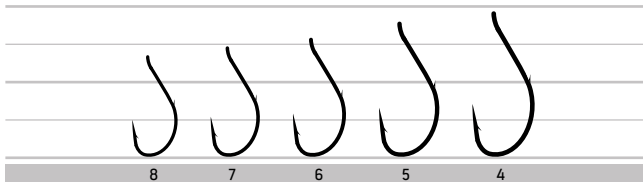

YAMAME

Haczyki do łowienia płoci, leszczy i linów na różne rodzaje przynęt. W ofercie wersje z łopatką i z kółkiem.

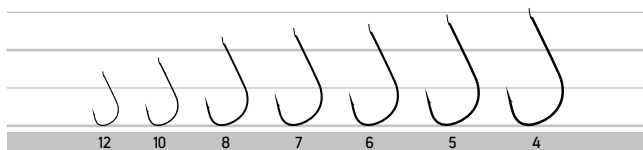

CATFISH

Supermocne haki przeznaczone do łowienia w najtrudniejszych warunkach, gdy w grę wchodzi ryba o wadze sięgającej kilkudziesięciu kilogramów. Polecamy do łowienia sumów.

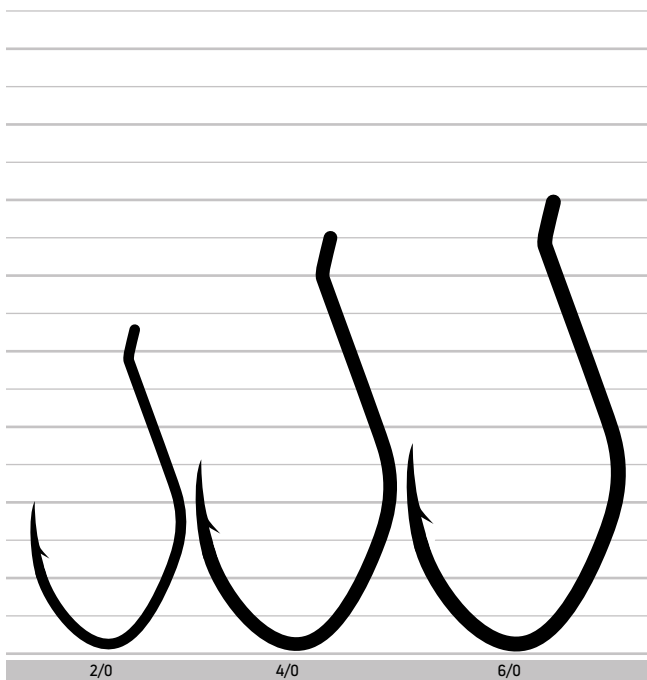

BEAK

Bardzo mocne, kute haki w szerokiej gamie rozmiarów: od sumowego 6/0, po leszczowy rozmiar 6.

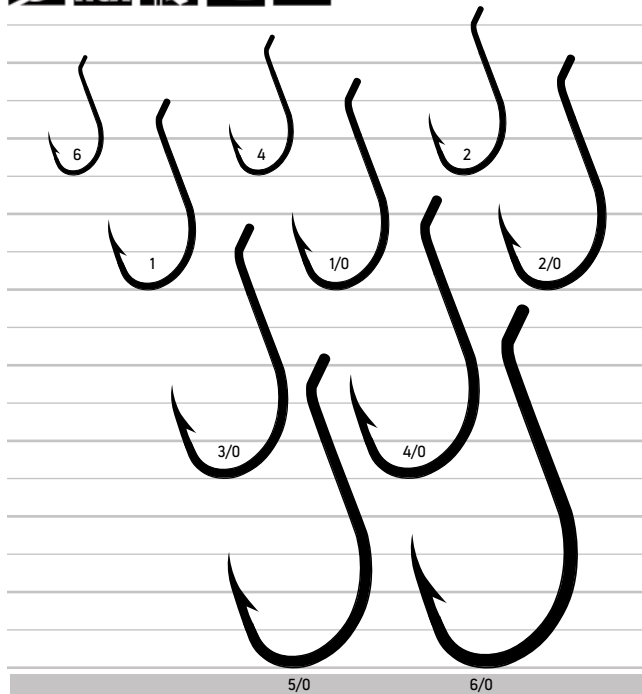

DOUBLE HOOKS

Podwójny hak do zbrojenia miękkich przynęt, szczególnie sprawdzi się w połączeniu z czeburszką. Możliwe zastosowanie jako dozbrojka.

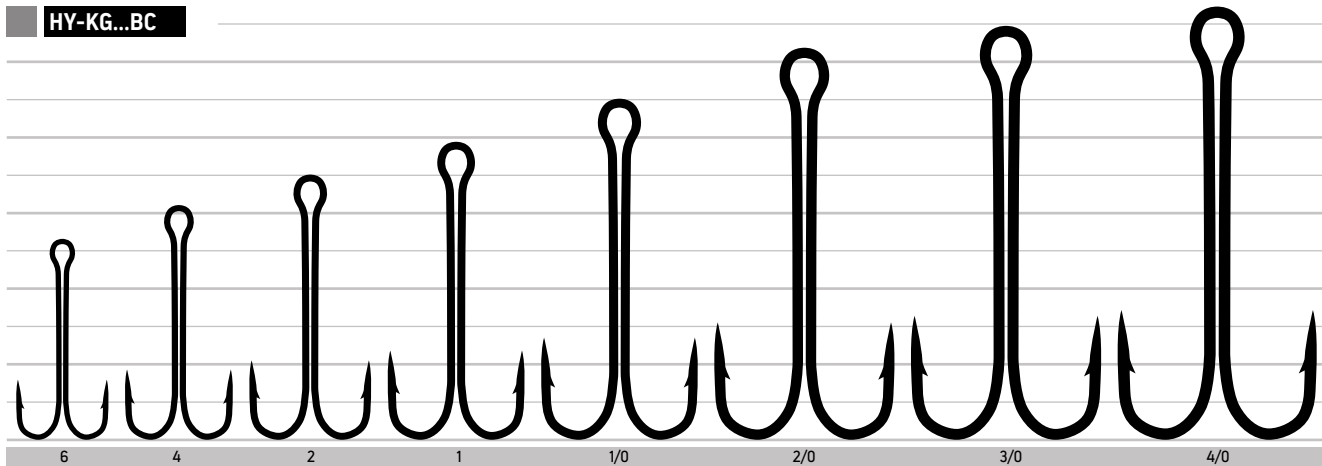

HAKI SUMATO podwójne

Do zbrojenia przynęt spinningowych i martwej rybki. 20 sztuk w estetycznym pudełku.

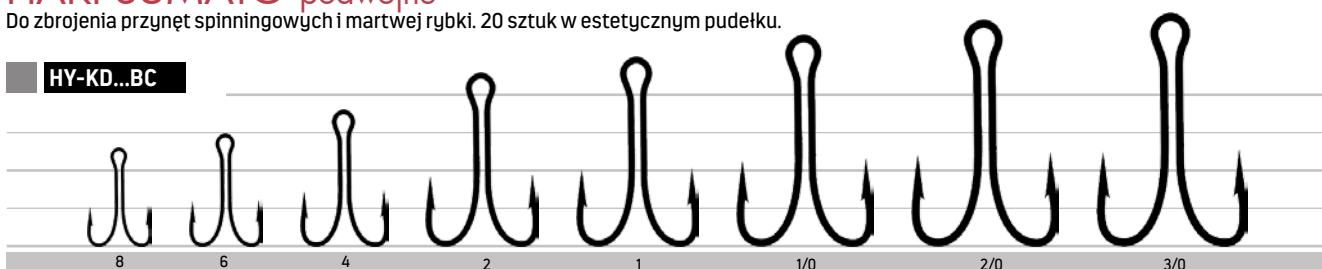

BAITHOLDER HFA

Klasyczne haczyki z dwoma dodatkowymi zadziorami do uzbrajania czerwonych robaków i rosówek. Polecamy również do łowienia węgorzy i sandaczy na martwą rybkę. Wersja z kółkiem odgiętym w stronę łuku kolankowego.

HY-HFA  KÓŁKO ODGIĘTE

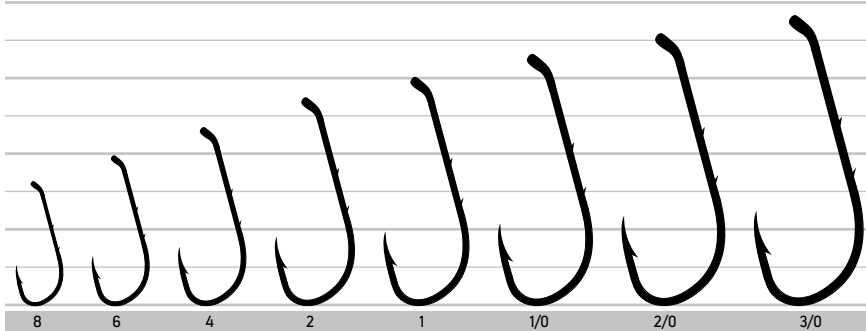

BAITHOLDER HFB

Klasyczne haczyki z dwoma dodatkowymi zadziorami do uzbrajania czerwonych robaków i rosówek. Polecamy również do łowienia węgorzy i sandaczy na martwą rybkę. Wersja z kółkiem prostym w osi haka.

HY-HFB  KÓŁKO PROSTE

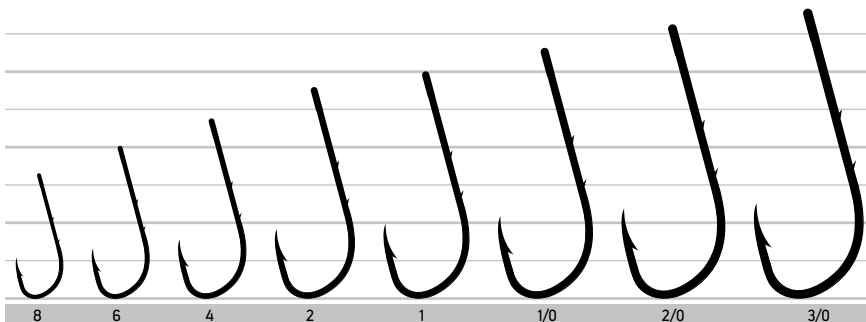

SPIN HOOK HX

HY-DSA   HC 

Haczyki do uzbrajania przynęt z miękkiej gumy stosowane w różnych metodach spinningowych związanych z łowieniem wertykalnym i łowieniem z opadu.

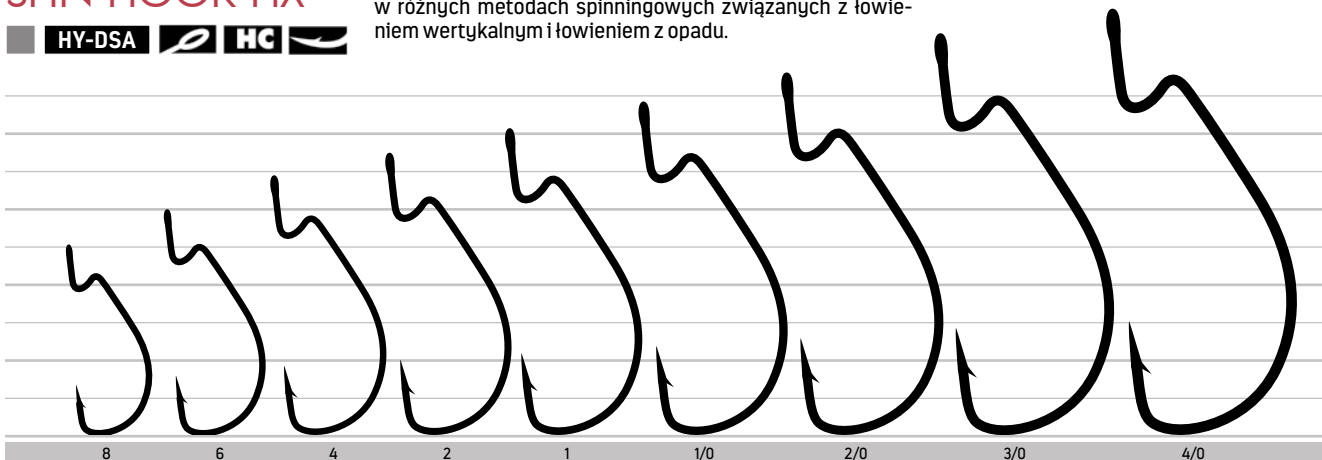



Sumato z przyponami

Gotowe zestawy haczyków z przyponami o długości 45-50 cm, zakończone 2-centymetrową pętlą. Wygodne, przyjazne w użytkowaniu opakowanie – książeczka z kopertami, w każdej kopercie 1 zestaw.

HACZYKI SODE

K					P
HY-SAA04	Złoty	4	0,20	Karp, leszcz	
HY-SAA06	Złoty	6	0,18	Leszcz, lin	
HY-SAA08	Złoty	8	0,16	Leszcz, płoć	
HY-SAA10	Złoty	10	0,14	Płoć, leszcz	
HY-SAA12	Złoty	12	0,14	Płoć, leszcz	
HY-SAA14	Złoty	14	0,12	Płoć, ukleja	

HACZYKI SODE

K					P
HY-SAB04	Czarny połysk	4	0,20	Karp, leszcz	
HY-SAB06	Czarny połysk	6	0,18	Leszcz, lin	
HY-SAB08	Czarny połysk	8	0,16	Leszcz, płoć	
HY-SAB10	Czarny połysk	10	0,14	Płoć, leszcz	
HY-SAB12	Czarny połysk	12	0,14	Płoć, leszcz	
HY-SAB14	Czarny połysk	14	0,12	Płoć, ukleja	
HY-SAC08	Czerwony	8	0,16	Leszcz, okoń	

HACZYKI CHIKA

K					P
HY-SRA08	Czerwony	8	0,16	Leszcz, okoń	
HY-SRA10	Czerwony	10	0,14	Płoć, okoń	
HY-SRA12	Czerwony	12	0,14	Płoć, okoń	
HY-SRA14	Czerwony	14	0,12	Płoć	

HACZYKI KEIRYU

K					P
HY-SIA04	Złoty	4	0,20	Karp, leszcz	
HY-SIA06	Złoty	6	0,18	Leszcz, lin	
HY-SIA08	Złoty	8	0,16	Leszcz, płoć	
HY-SIA10	Złoty	10	0,14	Płoć, leszcz	
HY-SIA12	Złoty	12	0,14	Płoć, leszcz	

HACZYKI CHINTA

K					P
HY-SCA04	Złoty	4	0,20	Karp, leszcz	
HY-SCA06	Złoty	6	0,18	Leszcz, lin	
HY-SCA08	Złoty	8	0,16	Leszcz, płoć	
HY-SCA10	Złoty	10	0,14	Płoć, leszcz	
HY-SCA12	Złoty	12	0,14	Płoć, leszcz	

HACZYKI CHINTA

K					P
HY-SCB04	Czarny połysk	4	0,20	Karp, leszcz	
HY-SCB06	Czarny połysk	6	0,18	Leszcz, lin	
HY-SCB08	Czarny połysk	8	0,16	Leszcz, płoć	
HY-SCB10	Czarny połysk	10	0,14	Płoć, leszcz	
HY-SCB12	Czarny połysk	12	0,14	Płoć, leszcz	

HACZYKI ISEAMA

K					P
HY-SGA04	Złoty	4	0,20	Karp, leszcz	
HY-SGA06	Złoty	6	0,18	Leszcz, lin	
HY-SGA08	Złoty	8	0,16	Leszcz, płoć	
HY-SGA10	Złoty	10	0,14	Płoć, leszcz	
HY-SGA12	Złoty	12	0,14	Płoć, leszcz	

HACZYKI ISEAMA

K					P
HY-SGB04	Czarny połysk	4	0,20	Karp, leszcz	
HY-SGB06	Czarny połysk	6	0,18	Leszcz, lin	
HY-SGB08	Czarny połysk	8	0,16	Leszcz, płoć	
HY-SGB10	Czarny połysk	10	0,14	Płoć, leszcz	
HY-SGB12	Czarny połysk	12	0,14	Płoć, leszcz	

HACZYKI CHINU

K					P
HY-SBA04	Złoty	4	0,20	Karp, leszcz	
HY-SBA06	Złoty	6	0,18	Leszcz, lin	
HY-SBA08	Złoty	8	0,16	Leszcz, płoć	
HY-SBA10	Złoty	10	0,14	Płoć, leszcz	
HY-SBA12	Złoty	12	0,14	Płoć, leszcz	

HACZYKI CHINU

K					P
HY-SBB04	Czarny połysk	4	0,20	Karp, leszcz	
HY-SBB06	Czarny połysk	6	0,18	Leszcz, lin	
HY-SBB08	Czarny połysk	8	0,16	Leszcz, płoć	
HY-SBB10	Czarny połysk	10	0,14	Płoć, leszcz	
HY-SBB12	Czarny połysk	12	0,14	Płoć, leszcz	

HACZYKI BAITHOLDER

K					P
HY-SFA01	Czarny połysk	1	0,25	Węgorz, sandacz	
HY-SFA02	Czarny połysk	2	0,22	Węgorz, sandacz	
HY-SFA04	Czarny połysk	4	0,20	Okoń, leszcz	
HY-SFA06	Czarny połysk	6	0,18	Okoń, leszcz	





KOTWICZKI SUMATO uniwersalne

Szeroka gama kotwiczek w rozmiarach od 3/0 do 16. Dwie wersje kolorystyczne: klasyczny brązowy i czarny z połyskiem – NSB.

HY-KA...BC	20 szt.
HY-KA...BCM	5 szt. M
HY-KA...BR	20 szt.

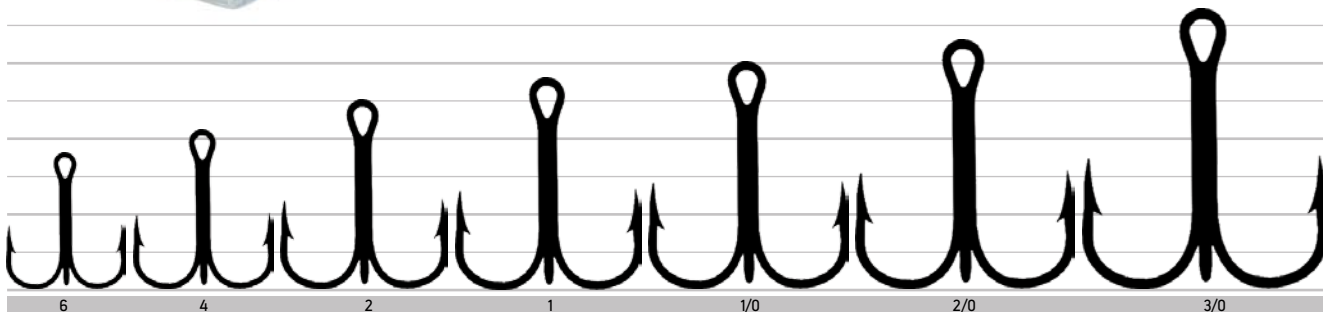
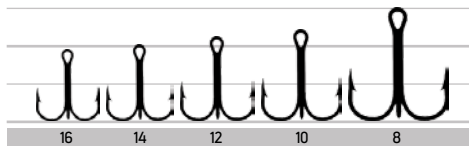

KOTWICZKI SUMATO morskie

Specjalna wersja kotwiczek przygotowana do morskiego łowienia. W ofercie dwie wersje kolorów: srebrny mat i czerwony. 15 sztuk w estetycznym pudełku.

HY-KB...PS

HY-KF...RD

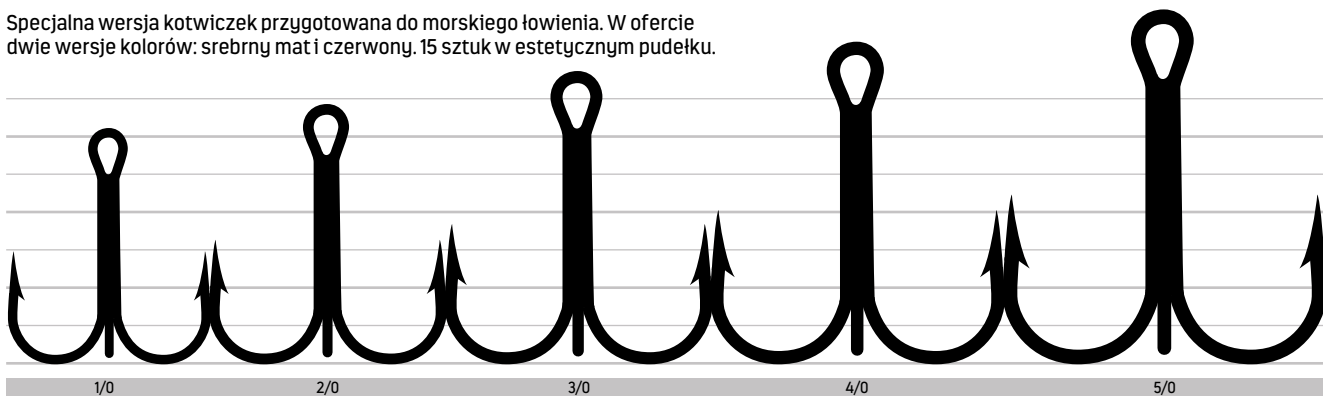

KOTWICZKI SUMATO wydłużone morskie

Kotwice z wydłużonym trzonkiem i węższym łukiem kolanek. Powierzchnia wykończona w antykorozyjnym standardzie PERMA STEEL, kolor srebrny matowy. 15 sztuk w estetycznym pudełku.

HY-KE...PS

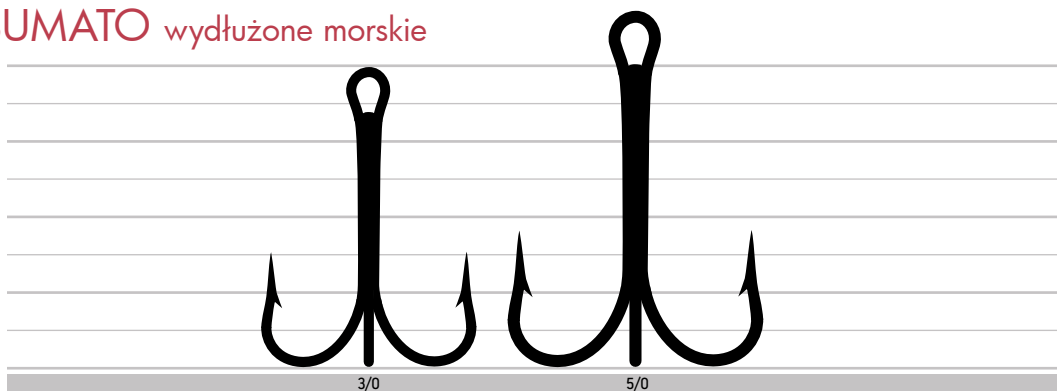

KOTWICZKI SUMATO double ryder

Specjalne kotwiczki podwójne z mniejszym i większym hakiem do łowienia na żywca. 20 sztuk w estetycznym pudełku.

HY-KC...BR

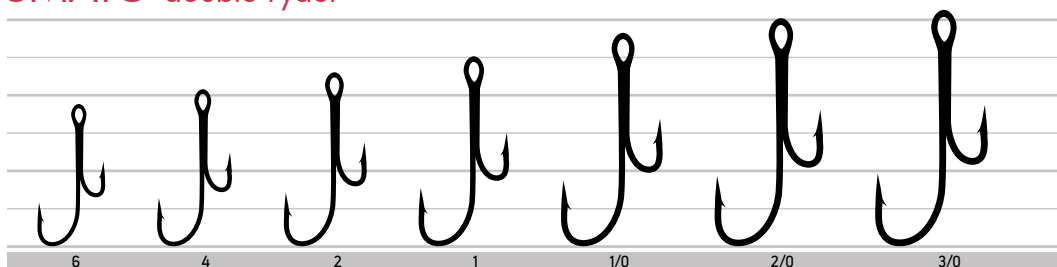



	K	N	Ver	M		K	N	Ver	M
SE-WD	Splawik z regulowanym docążeniem wstępnym	Balsa+polycarbon	4+1/4+2/4+3/4+4		SE-WL	Splawik z docążeniem wstępnym	Balsa+sarkanda	2+1/2+2/3+2/3+3/4+2/4+3	
SE-WJ	Splawik z regulowanym docążeniem wstępnym	Balsa+gniazdo do świetlika 3mm	5+2/5+3/5+4/5+5		SE-WE	Splawik z docążeniem wstępnym	Balsa+nylon+lotka/gniazdo do świetlika 4,5mm	6+3/6+4/6+5	
SF-AB	Splawik z regulowanym docążeniem wstępnym	Balsa+bambus	4+2/6+2		SE-WS	NEW! Splawik z regulowanym docążeniem wstępnym	Balsa+sarkanda	6+1/6+2/6+3	
SE-WY	NEW! Splawik z regulowanym docążeniem wstępnym	Balsa+sarkanda	5+1/5+2/5+3		SE-WK	Splawik z docążeniem wstępnym	Balsa+sarkanda	2+0,5/3+1,5/3+2,5/4+2,5	
SE-WX	NEW! Splawik z regulowanym docążeniem wstępnym	Balsa+sarkanda	4+1/4+2/4+3		SE-KWE	Splawik z docążeniem wstępnym	Balsa+polycarbon	2+1/2+2/3+2/3+3/4	
SE-WO	Splawik z docążeniem wstępnym	Balsa+sarkanda	2+1/2+2/3+2/3+3		SJ-WR	Splawik z docążeniem wstępnym	Balsa+polycarbon	2+2/2+3/2+4/4+1/4+2/4+3	
					SF-AF	Splawik z docążeniem wstępnym	Balsa+polycarbon	4+2/6+2	
					SJ-WL	Splawik z docążeniem wstępnym	Balsa+sarkanda	3+1/3+2/3+3	

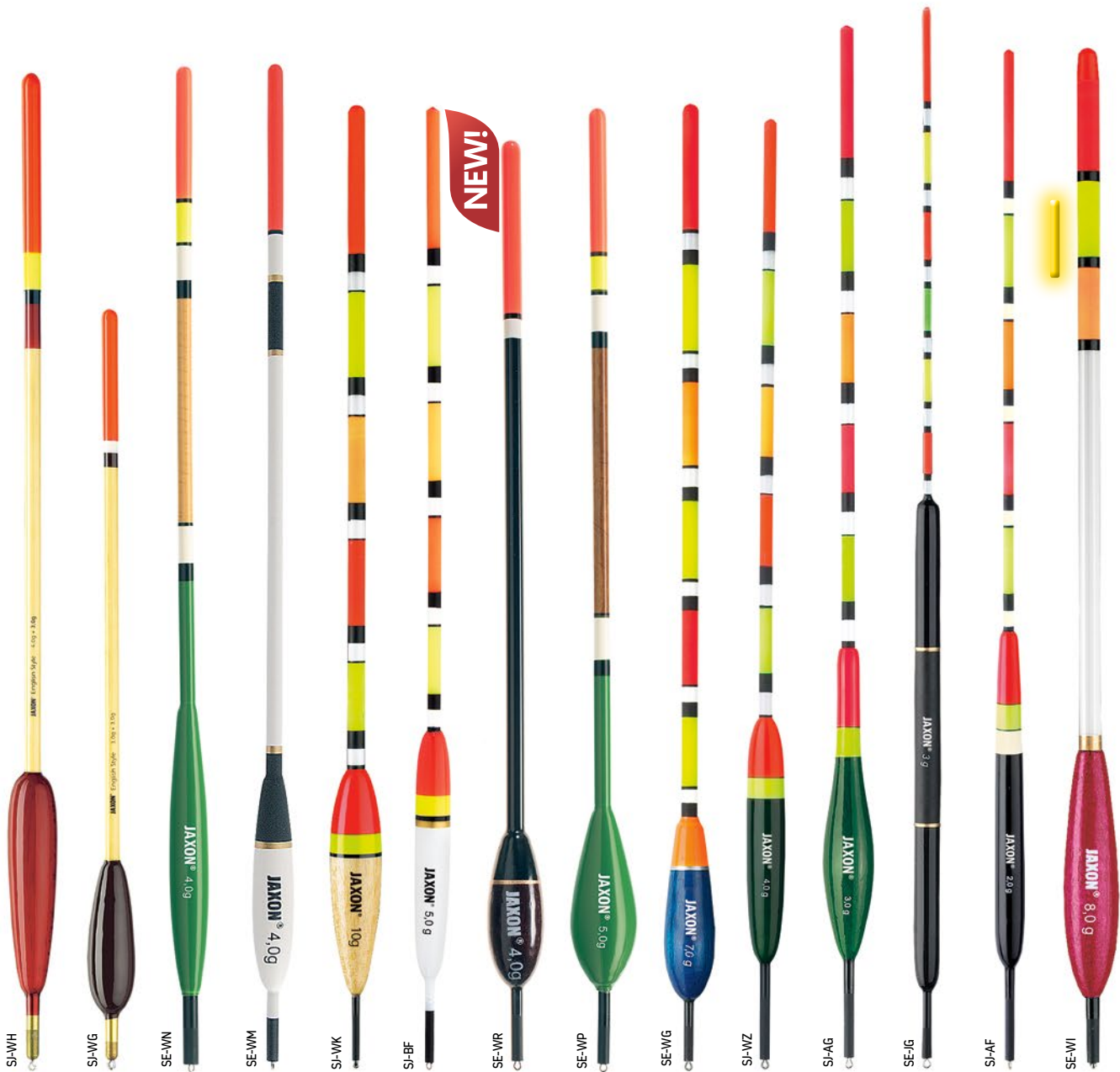

K	N	Ver	+
SJ-WH	Splawik z dociążeniem wstępnym	Balsa+sarkanda	4+1/4+2/4+3
SJ-WG	Splawik z dociążeniem wstępnym	Balsa+sarkanda	3+1/3+2/3+3/3+4
SE-WN	Splawik przelotowy	Balsa+sarkanda	3/4/5/6
SE-WM	Splawik przelotowy	Balsa+sarkanda	2/3/4/5/6
SE-WM_M	Splawik przelotowy pakowany indywidualnie po 1szt.	Balsa+sarkanda	2/3/4/5/6
SJ-WK	Splawik przelotowy	Balsa+polycarbon	6/8/10/12/15
SJ-BF	Splawik przelotowy	Balsa+polycarbon	2/3/4/5/6/8
SE-WR	Splawik przelotowy	Balsa+tworzywo sztuczne	3/4/5/6

K	N	Ver	+
SE-WP	Splawik przelotowy	Balsa+sarkanda	3/4/5/6
SE-WG	Splawik przelotowy	Balsa+polycarbon	5/7/9/11
SJ-WZ	Splawik przelotowy	Balsa+polycarbon	2/3/4/5/6/8
NEW! SJ-WZ_M	Splawik przelotowy pakowany indywidualnie po 1szt.	Balsa+polycarbon	2/3/4/5/6/8
SJ-AG	Splawik przelotowy	Balsa+polycarbon	2/3/4/5/6
SE-JG	Splawik przelotowy	Balsa+polycarbon	1/1.5/2/2.5/3
SJ-AF	Splawik przelotowy	Balsa+polycarbon	1/1.5/2/2.5/3/3.5
SE-WI	Splawik przelotowy	Balsa+polycarbon +gniazdo do świetlika 4,5mm	5/6/8/10

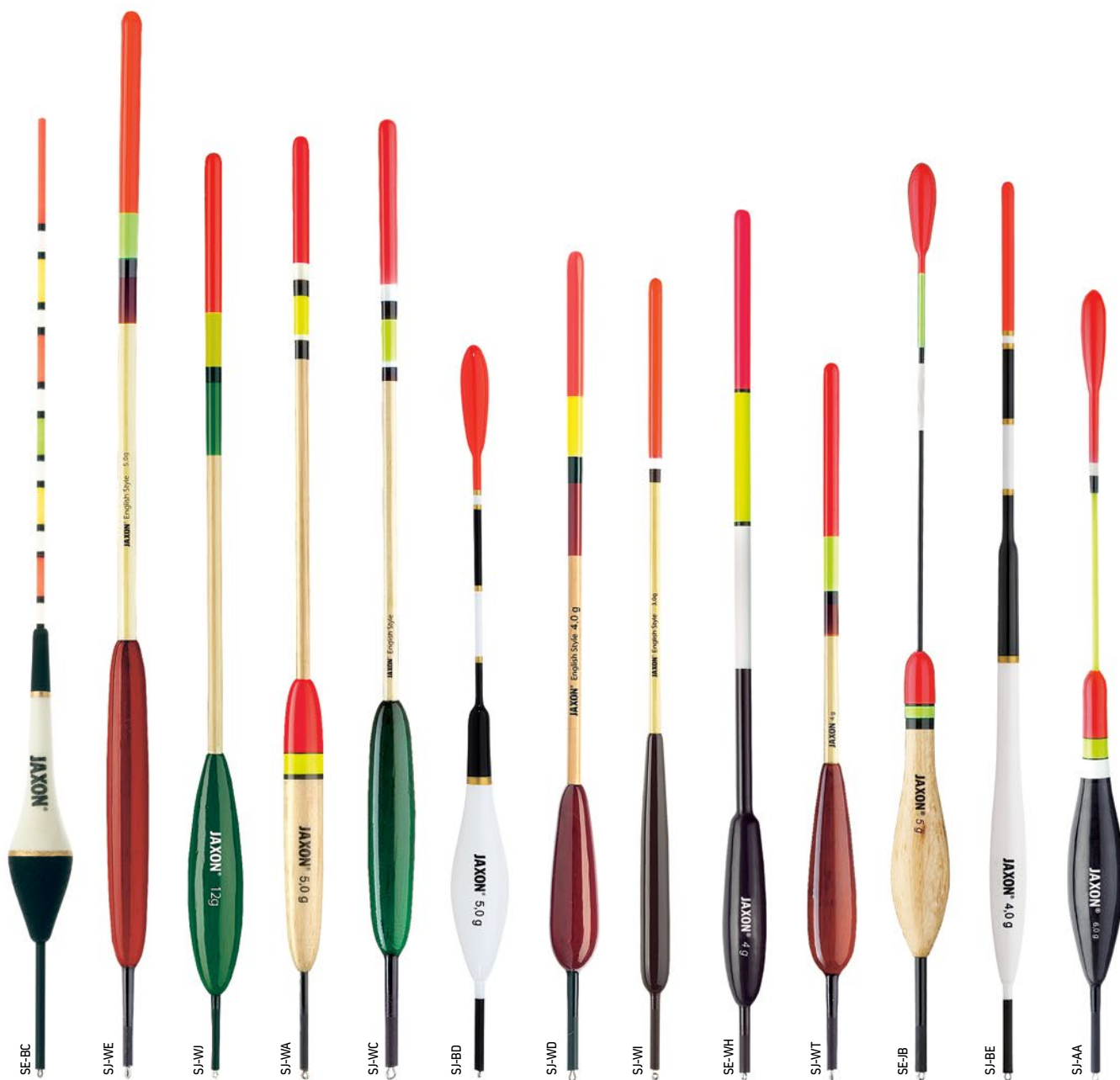

K	N	Ver	↑
SE-BC	Splawik przelotowy	Polistyren+poly-carbon	3,5
SJ-WE	Splawik przelotowy	Balsa+sarkanda	2/3/4/5/6/8
SJ-WE_M	M Splawik przelotowy pakowany indywidualnie po 1 szt.	Balsa+sarkanda	2/3/4/5
SJ-WJ	Splawik przelotowy	Balsa+sarkanda	8/10/12/15
SJ-WA	Splawik przelotowy	Balsa+sarkanda	2/3/4/5/6/7
SJ-WC	Splawik przelotowy	Balsa+sarkanda	2/3/4/5/6
SJ-BD	Splawik przelotowy	Balsa+bambus	2/3/4/5/6
SJ-BD_M	M Splawik przelotowy pakowany indywidualnie po 1 szt.	Balsa+bambus	2/3/4/5/6

K	N	Ver	↑
SJ-WD	Splawik przelotowy	Balsa+sarkanda	2/3/4/5/6/7
SJ-WI	Splawik przelotowy	Balsa+sarkanda	1/1,5/2/3
SE-WH	Splawik przelotowy	Balsa+sarkanda	4/6/8/10/12
SJ-WT	Splawik przelotowy	Balsa+sarkanda	2/3/4/5/6
SE-JB	Splawik przelotowy	Balsa+carbon composite	2/3/4/5
SJ-BE	Splawik przelotowy	Balsa+sarkanda	1/1,5/2/3/4/5
SJ-BE_M	M Splawik przelotowy pakowany indywidualnie po 1 szt.	Balsa+sarkanda	1/2/3/4/5
SJ-AA	Splawik przelotowy	Balsa+tworzywo ABS	2/3/4/5/6



K	N	Ver	↑
SJ-JH	Splawik przelotowy	Balsa+bambus	2/2,5/3/3,5/4/4,5/5
SJ-SI	Splawik przelotowy	Balsa+bambus	1/1,5/2/2,5/3/4
SE-AH	Splawik przelotowy miks antenek: czerwona i zolta	Balsa	2/4/6/8
SE-JT	Splawik przelotowy	Balsa	3/4/5/6
SE-JT_M	Splawik przelotowy pakowany indywidualnie po 1szt.	Balsa	3/4/5/6
SE-JZ	Splawik przelotowy	Balsa+sarkanda	2/3/4/5
NEW! SE-JZ_M	M Splawik przelotowy pakowany indywidualnie po 1szt.	Balsa+sarkanda	2/3/4/5
SJ-SB	Splawik przelotowy	Balsa+bambus	2/2,5/3/4/4,5/5/6
NEW! SJ-SB_M	M Splawik przelotowy pakowany indywidualnie po 1szt.	Balsa+sarkanda	2/3/4/5/6
SJ-AJ	Splawik przelotowy	Balsa+tworzywo ABS	1,5/2/2,5/3/3,5/4

K	N	Ver	↑
SJ-SW	Splawik przelotowy	Balsa+sarkanda	2/3/4/5/6
SJ-SW_M	M Splawik przelotowy pakowany indywidualnie po 1szt.	Balsa+sarkanda	2/3/4/5/6
SE-JI	Splawik przelotowy	Balsa	2,5/3,5/4,5/5,5
SE-JR	Splawik przelotowy	Balsa+sarkanda	3/5/7
SJ-JP	Splawik przelotowy	Balsa+sarkanda	1/2/3/4
SJ-JP_M	M Splawik przelotowy pakowany indywidualnie po 1 szt.	Balsa+sarkanda	1/2/3/4
SJ-JG	Splawik przelotowy	Balsa+sarkanda	1/1,5/2/2,5/3
SJ-JO	Splawik przelotowy	Balsa+sarkanda	1/1,5/2/2,5/3/4
SJ-JO_M	M Splawik przelotowy pakowany indywidualnie po 1szt.	Balsa+sarkanda	1/1,5/2/2,5/3/4
SJ-JF	Splawik przelotowy	Balsa+bambus	1/1,5/2/2,5/3/3,5/4



K	N	Ver	↑
SE-JC	Splawik przelotowy	Polycarbon+gniazdo do świetlika 4,5mm	1/1,5/2/2,5/3/3,5
SE-AE	Splawik przelotowy do nasadki świecącej miks kolorów: czarny i biały	Balsa+polycarbon	4/6/8/10
SE-BB	Splawik przelotowy do nasadki świecącej miks antenek: czerwona i żółta	Polistgren+polycarbon	1/1,5/2,5/4
SJ-SH_S	Splawik przelotowy do nasadki świecącej	Balsa+rurka do świetlika 4/4,5mm	2/3/4/6/8/10
SJ-SH_SM	Splawik przelotowy do nasadki świecącej pakowany indywidualnie po 1szt.	Balsa+rurka do świetlika 4/4,5mm	2/3/4/6/8/10
SJ-JJ	Splawik przelotowy do nasadki świecącej	Balsa+gniazdo do świetlika 3mm	1/1,5/2,5/3,5
SJ-JC	Splawik przelotowy do nasadki świecącej	Balsa+gniazdo do świetlika 4,5mm	2/3/4/5/6/8/10

K	N	Ver	↑
SE-JL	Splawik przelotowy	Balsa+polycarbon +gniazdo do świetlika 3mm	5,5
SJ-AM	Splawik przelotowy do nasadki świecącej	Balsa+gniazdo do świetlika 3mm	2/3/4/5/6/7/8
SJ-BB	Splawik przelotowy do nasadki świecącej	Balsa+rurka do świetlika 4/4,5mm	2/3/4/5/6/8/10/12
SJ-BB_M	Splawik przelotowy do nasadki świecącej pakowany indywidualnie po 1szt.	Balsa+rurka świetlika 4/4,5mm	2/3/4/5/6/8/10/12
SF-CB	Splawik przelotowy do nasadki świecącej	Balsa+rurka do świetlika	3/4/5/6
SF-CA	Splawik przelotowy do nasadki świecącej	Balsa+rurka do świetlika	3/4/5/6/7
SJ-ST	Splawik przelotowy do nasadki świecącej	Balsa+rurka do świetlika 3mm	1/1,5/2/2,5/3
SJ-SS	Splawik przelotowy do nasadki świecącej	Balsa+rurka do świetlika 4/4,5mm	2/3/4/5/6/8



	K	N	Ver	↑
SF-BK	Splawik przelotowy		Balsa	2/2,5/3
SJ-JZ	Splawik przelotowy		Balsa	1/1,5/2/2,5/3
SE-AC	Splawik przelotowy		Balsa+polycarbon	1,5/2/3/4
SE-AA	Splawik przelotowy		Balsa+polycarbon	1,5/2/2,5/3/4
SJ-BC	Splawik przelotowy		Balsa	1/2/3/4/5
SJ-BC...M	M Splawik przelotowy pakowany indywidualnie po 1szt.		Balsa	1/2/3/4/5
SE-AF	Splawik przelotowy		Balsa	2/3/4/5
SJ-AT	Splawik przelotowy		Balsa	1/1,5/2/2,5/3/4/5/6
SJ-AT...M	M Splawik przelotowy pakowany indywidualnie po 1szt.		Balsa	1/1,5/2/2,5/3/4/5/6

	K	N	Ver	↑
SE-AD	Splawik przelotowy do nasadki świecacej miks antenek: czerwona i zółta		Balsa+polycarbon	3/4/5/6
SJ-JW	Splawik przelotowy		Balsa	1/2/3/4/5
SE-AG	Splawik przelotowy		Balsa	2/2,5/3/4
SJ-AP	Splawik przelotowy		Balsa	2/2,5/3/3,5/5
SE-BA	Splawik przelotowy		Polistyren + tworzywo sztuczne	2/4
SE-BA...M	M Splawik przelotowy pakowany indywidualnie po 1szt.		Polistyren + tworzywo sztuczne	2/4/6
SJ-AL	Splawik centralnie przelotowy		Balsa+tworzywo ABS	2/3/4/5/6/7/8
SE-PW	Splawik Pellet Waggler z dociążeniem wstępnym		Balsa	2/3/4/5/6/8

K	N	Ver	↑
SF-EH	Splawik	Balsa+carbon composite	1/1,2/1,5/2/2,5/3
SJ-BA	Splawik	Balsa+carbon composite	1/1,5/2/3/4
SJ-BA_M	M Splawik pakowany indywidualnie po 1 szt.	Balsa+carbon composite	2/3/4
SJ-ZF	Splawik przelotowy	Trzcina	0,5/0,8/1
SJ-ZE	Splawik	Balsa+bambus	0,5/1/1,5
SJ-ZC	Splawik	Balsa+bambus	0,5/1/1,5/2
SJ-ZD	Splawik przelotowy	Balsa	0,5/1/1,5/2



SF-EH

SJ-BA

SJ-ZE

SJ-ZE

SJ-ZS

SJ-ZD

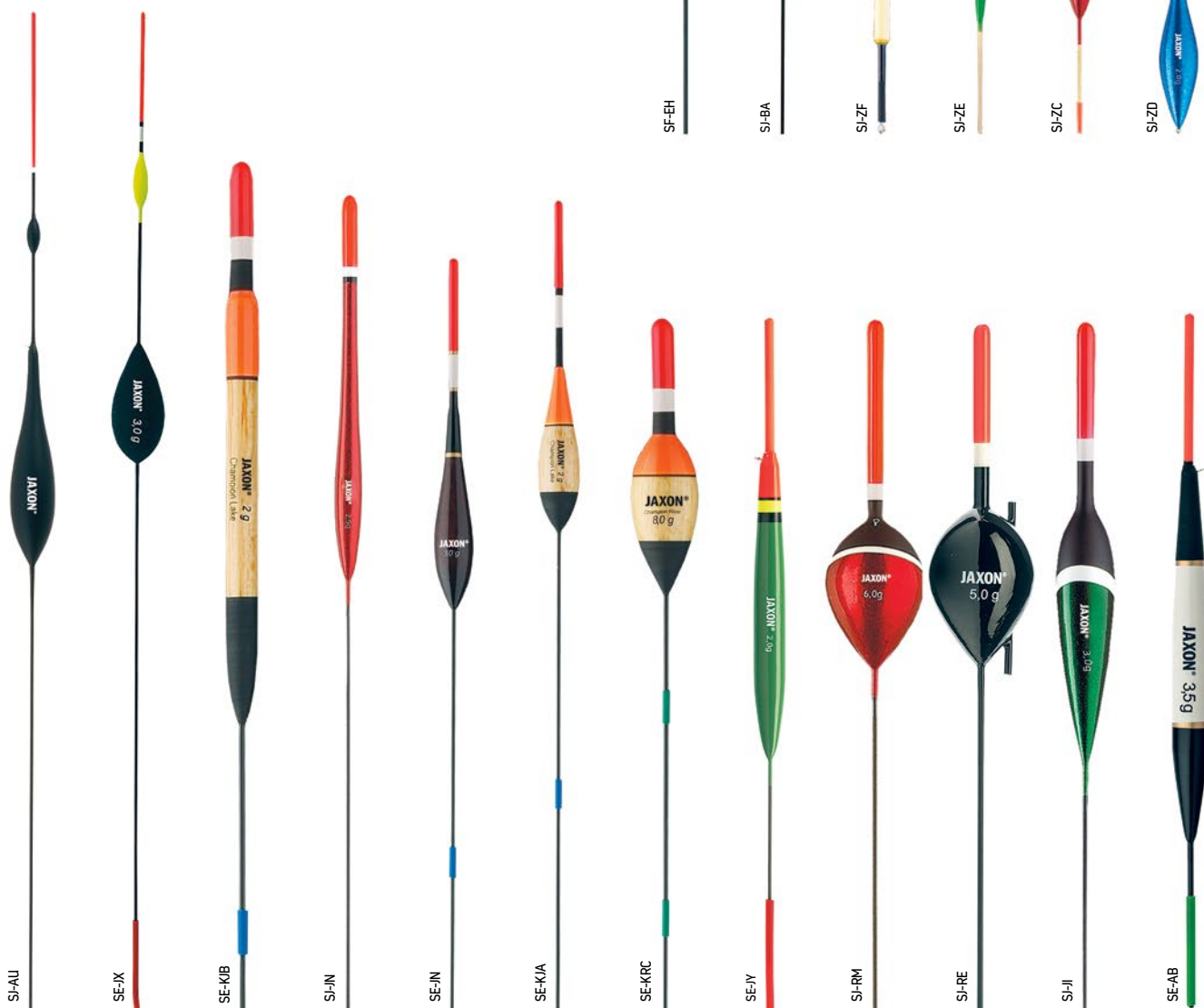

SJ-AU

SE-JX

SE-KJB

SJ-JN

SE-JN

SE-KJA

SE-KRC

SE-JY

SJ-RM

SJ-RE

SJ-JI

SE-AB

K	N	Ver	↑
SJ-AU	Splawik	Balsa+carbon composite	0,5/0,8/1/1,5/2/2,5/3
SE-JX	Splawik	Balsa+carbon composite	1/1,5/2/3
SE-KJB	Splawik	Balsa+carbon composite	1/1,5/2/2,5
SJ-JN	Splawik	Balsa+carbon composite	1/1,5/2/2,5/3
SJ-JN_M	M Splawik pakowany indywidualnie po 1 szt.	Balsa+carbon composite	1/1,5/2/2,5/3
SE-JN	Splawik	Balsa+carbon composite	1/1,5/2/2,5/3

K	N	Ver	↑
SE-KJA	Splawik	Balsa+carbon composite	1/1,5/2/2,5/3
SE-KRC	Splawik	Balsa+carbon composite	3/4/6
SE-JY	Splawik	Balsa+polycarbon	1/1,5/2/2,5/3
SJ-RM	Splawik	Balsa+carbon composite	2/3/4/5/6/8
SJ-RE	Splawik z centralnym przelotem	Balsa+carbon composite	2/3/4/5/6/7
SJ-JI	Splawik	Balsa+carbon composite	1/2/3/4/5
SE-AB	Splawik	Balsa+carbon composite	1/1,5/2/2,5/3/3,5



DRABINKI STONFO do szałwików płaskich

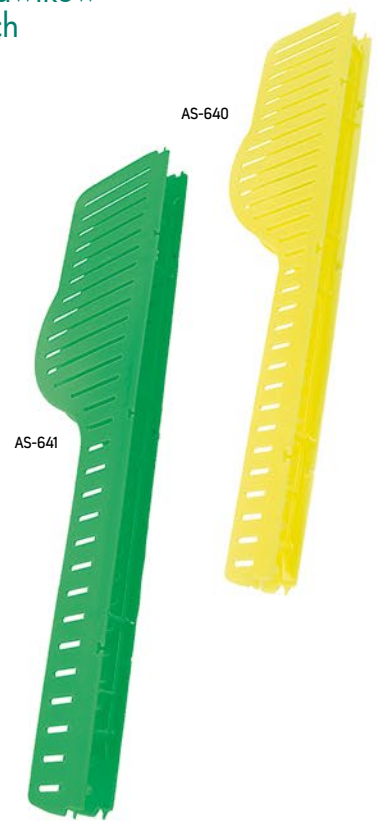

	K	N	Ver	↑
SJ-JB	Szałwik do nasadki szweczej	Balsa+carbon composite+gniazdo do szwielika 4,5mm	2/2,5/3/4/5/6	
SJ-JB_M	M Szałwik do nasadki szweczej pakowany indywidualnie po 1 szt.	Balsa+carbon composite +gniazdo do szwielika 4,5mm	2/2,5/3/4/5	
SJ-Y	Szałwik do nasadki szweczej	Balsa+carbon composite+gniazdo do szwielika 3mm	1/1,5/2/2,5/3	
SE-KRE	Szałwik do nasadki szweczej	Balsa+carbon composite+gniazdo do szwielika 3mm	3/4/6/8/10	
SE-JU	Szałwik z bocznym przelotem do nasadki szweczej	Balsa+carbon composite	2/3/4/5	
SJ-RK	Szałwik do nasadki szweczej	Balsa+stal+gniazdo do szwielika 3mm	2/3/4/5/6	
SJ-JL	Szałwik do nasadki szweczej	Balsa+stal+gniazdo do szwielika 3mm	1,5/2	
SE-JW	Szałwik do nasadki szweczej	Balsa+carbon composite	3	

	K	N	↑
AS-640	Drabinki Stonfo do szwielików płaskich		32cm
AS-641	Drabinki Stonfo do szwielików płaskich		42cm

ZESTAWY szwielikowe

PRO FLOAT Seria zestawów szwielikowych. Szwieliki z balsy, żyłki i haczyki JAXON. Długość żyłki w zestawie: 8 m.

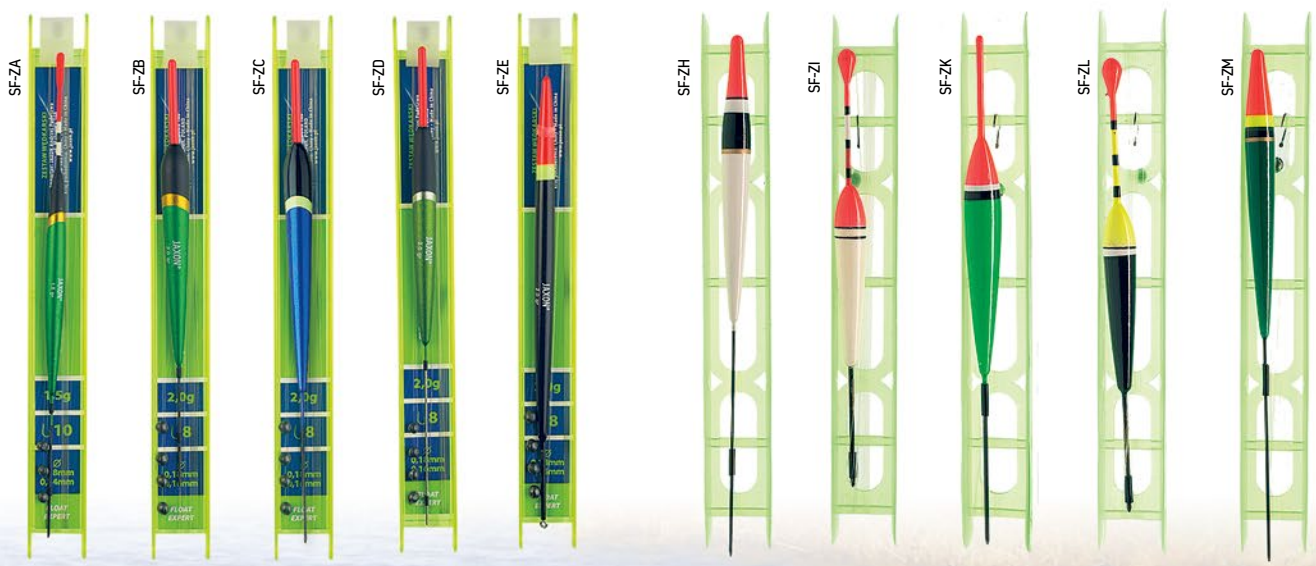

	K	↑	N	⊗	⊗
SF-ZA		1,0/1,5/2,0	8, 10	0,18/0,14	0,18/0,16
SF-ZB		1,0/1,5/2,0/2,5/3,0	8, 10	0,18/0,14	0,18/0,16 0,20/0,18
SF-ZC		1,0/1,5/2,0/2,5/3,0/4,0	6, 8, 10	0,18/0,14	0,18/0,16 0,20/0,18
SF-ZD		1,0/1,5/2,0/2,5/3,0	8, 10	0,18/0,14	0,18/0,16 0,20/0,18
SF-ZE		1,0/2,0/3,0/4,0	6, 8, 10	0,18/0,14	0,18/0,16 0,20/0,18

	K	↑	N	⊗	⊗
SF-ZH		1,5/2,0/2,5	8, 10		0,20/0,18
SF-ZI		1,5/2,0/2,5	8, 10		0,20/0,18
SF-ZK		1,5/2,0/2,5	8, 10		0,20/0,18
SF-ZL		1,5/2,0/2,5	8, 10		0,20/0,18
SF-ZM		1,5/2,0/2,5	8, 10		0,20/0,18



SPŁAWIKI ŻYWCOWE

K	N	Ver	W
SE-BE	Splawik przelotowy do nasadki świecącej	Polistyren+PCV +gniazdo do świetlika 4,5mm	10/15/20/25/30
SF-CD	Splawik przelotowy do nasadki świecącej	Balsa+rurka do świetlika	8/10/15/20
SJ-SF_S	Splawik przelotowy do nasadki świecącej	Balsa+rurka do świetlika 4/4,5mm	6/8/10/12/15/20/25/30
SJ-SF_SM	Splawik przelotowy do nasadki świecącej pakowany indywidualnie po 1 szt.	Balsa+rurka do świetlika 4/4,5mm	10/12/15/20
SJ-SM_S	Splawik przelotowy do nasadki świecącej	Balsa+rurka do świetlika 4/4,5mm	8/10/12/15



SPŁAWIKI ŻYWCOWE

K	N	Ver	W
SE-BD	Splawik centralnie przelotowy	Polistyren+PCV	10/15/20/25/30
SJ-SM_C	Splawik centralnie przelotowy	Balsa+tworzywo sztuczne	8/10/12/15
SJ-SF_C	Splawik centralnie przelotowy	Balsa+tworzywo sztuczne	6/8/10/12/15
SJ-SF	Splawik przelotowy	Balsa+bambus	6/8/10/12/15/20/25/30
SJ-SF_M	Splawik przelotowy pakowany indywidualnie po 1 szt.	Balsa+rurka do świetlika 4/4,5mm	8/10/12/15/20/25/30
SF-DE	Splawik przelotowy	Balsa+bambus	8/10/15/20
SJ-SM	Splawik przelotowy	Balsa+bambus	8/10/12/15
SZ-001	Splawik przelotowy	Tworzywo sztuczne – „dmuchane”	10/15/20/25/30/40/50/60/80
SZ-001_M	Splawik przelotowy pakowany indywidualnie po 2 szt.	Tworzywo sztuczne – „dmuchane”	10/15/20/25/30



BOJKA SUMOWA DO ZRYWKI



NEW!

SF-XB300 BOJKA SUMOWA DO ZRYWKI

SPŁAWIKI SUMOWE I BOJKI DO ZRYWKI

K	N	Ver	+
SE-SR1200C	Bojka sumowa do zrywki	Polistyren+gniazdo do świetlika	1200
SE-SP	Splawik sumowy	Polistyren+gniazdo do świetlika	300/600
SE-SU	Splawik sumowy	Polistyren+gniazdo do świetlika	50/90/130/180/280
SF-XA	Splawik sumowy	Tworzywo sztuczne+gniazdo do świetlika	80/200
SP-SU	Splawik sumowy podwodny	Tworzywo sztuczne	24/40/60/70
SF-XB300	NEW! Bojka sumowa do zrywki	Tworzywo sztuczne+gniazdo do świetlika	300

SBIRO SET

SBIRO SET to gotowy zestaw z pływakiem do montażu na żyłce głównej. Proste w użyciu i wygodne rozwiązanie polecane szczególnie do spinningu oraz castingu. Sprawdzi się wszędzie tam, gdzie należy podać lekką przynętę na dużą odległość. W ofercie zestawy pływające oraz tonące w gramaturach 15, 20, 25, 30 g.

K	N	f
SB-FXF	Sbiro Set wolno tonące	15, 20, 25, 30
SB-FXS	Sbiro Set tonące	15, 20, 25, 30



KULE WODNE

Kolor przezroczysty, rozmiar: mniejszy S i większy M.

AC-4080TS
AC-4080TM



SBIRULINO

Pływaki umożliwiające bardzo daleki wyrzut i pełną kontrolę lekkich zestawów. Przydatne wszędzie tam, gdzie kluczowe znaczenie ma dystans podania przynęty. Po wyrzucie ściągamy w zróżnicowanym tempie, podobnie jak w spinningu.

K	N	f
SB-F	Sbirulino pływające	10, 12, 15, 20, 25, 30, 40, 50
SB-FS	Sbirulino tonące	10, 12, 15, 20, 25, 30, 40
SB-FM	Sbirulino suspending, wolno tonące, mosiężna głowica	10, 12, 15, 20, 25, 30



NASADKI świecące

W sezonie 2020 zmieniliśmy technologię z płynnej na proszkową. Nowa, ulepszona formuła daje jasne światło ułatwiające nocne połowy.

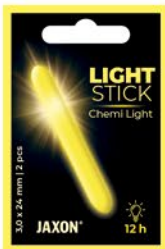

NASADKI świecące na szczytówkę

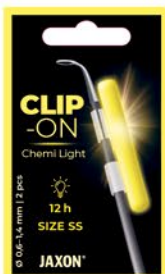

UCHWYTY do nasadek do założenia na szczytówce

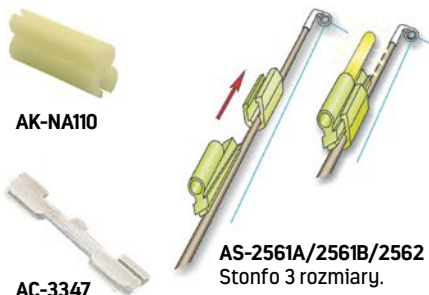

K	Ver	↕	↗	q-ty
AK-NA001	Proszkowa	4,5/39mm	Żółtozielony	2 szt.
AK-NA002	Proszkowa	4,0/39mm	Żółtozielony	2 szt.
AK-NA003	Proszkowa	3,0/24mm	Żółtozielony	2 szt.

K	Ver	↕	↗	q-ty
AK-NA200S	Proszkowa	1,5-1,9mm	Żółtozielony	2 szt.
AK-NA200SS	Proszkowa	0,6-1,4mm	Żółtozielony	2 szt.

K	↗ Szczytówki	↗ Nasadki
AS-2561A	1,2mm-2,3mm	3,0mm
AS-2561B	1,2mm-2,3mm	4,5mm
AS-2562	2,5mm-3,7mm	3,0mm-4,5mm

W kolumnie ↕ podajemy rozmiar nasadki i zakres średnic szczytówek, do których może być użyta.



SPŁAWIKI świecące LED

Spławiki z podświetleniem nocnym, zasilane baterią.

UWAGA – począwszy od dostaw w sezonie 2025 oferujemy spławiki z jedną baterią w komplecie.

K	N	Ver	↕	↕
SF-EL13A	Spławik świecący LED	Tworzywo sztuczne	3+2	1 szt.
SF-EL6B	Spławik świecący LED	Tworzywo sztuczne	5+2	1 szt.
SF-EL1	Spławik świecący LED	Tworzywo sztuczne	2,6	1 szt.
SF-EL11A/11B	Spławik świecący LED	Tworzywo sztuczne	3/4	1 szt.
SF-EL7A/7B	Spławik świecący LED	Tworzywo sztuczne	3/4	1 szt.
SF-EL12A	Spławik świecący LED	Tworzywo sztuczne	4	1 szt.
SF-EL4A	Spławik świecący LED	Tworzywo sztuczne	3	1 szt.

K	N	Ver	↕	↕
SF-EL5B	Spławik świecący LED	Tworzywo sztuczne	3	1 szt.
SF-EL9A/9B	Spławik świecący LED	Tworzywo sztuczne	5/6	1 szt.
SF-EL8A/8B	Spławik świecący LED	Tworzywo sztuczne	10/15	1 szt.
SF-EL3A/3B	Spławik świecący LED	Tworzywo sztuczne	3/5	1 szt.
SF-EL2B/2C	Spławik świecący LED	Tworzywo sztuczne	6/8	1 szt.
SF-EL10A/10B/10C	Spławik świecący LED	Tworzywo sztuczne	12/15/20	1 szt.
SF-EL01X	Bateria do spławików LED			10 szt.

KRĘTLIK ŁOŻYSKOWANY



Rozmiary i wytrzymałości:
1/0-100 kg, 1-80 kg, 2-65 kg, 4-50 kg.
AJ-KR301 – pakowany po 5 szt. (5 x 5 szt.).

KRĘTLIK STRONG

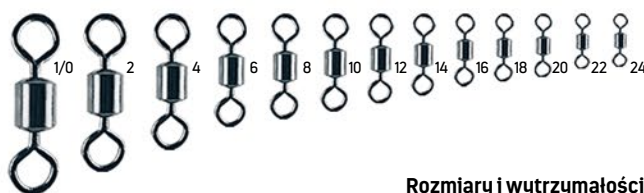

Rozmiary i wytrzymałości:
1/0-65 kg, 2-55 kg, 4-45 kg, 6-40 kg, 8-38 kg, 10-30 kg,
12-28 kg, 14-25 kg, 16-20 kg, 18-16 kg, 20-12 kg, 22-8 kg, 24-5 kg.
AJ-KR103C – pakowany po 10 szt. (10 x 10 szt.).

KRĘTLIK BARYŁKOWY



Rozmiary i wytrzymałości:
2-40 kg, 4-30 kg, 6-25 kg, 8-18 kg, 10-15 kg,
12-12 kg, 14-10 kg, 16-8 kg, 18-6 kg, 20-5 kg.
AJ-KR101C – pakowany po 10 szt. (10 x 10 szt.).

KRĘTLIK BARYŁKOWY

potrójny



Rozmiary i wytrzymałości:
4-28 kg, 6-25 kg, 8-18 kg, 10-14 kg, 12-14 kg.
AJ-KR150C – pakowany po 10 szt. (10 x 10 szt.).

KRĘTLIK BARYŁKOWY

potrójny z koralikami

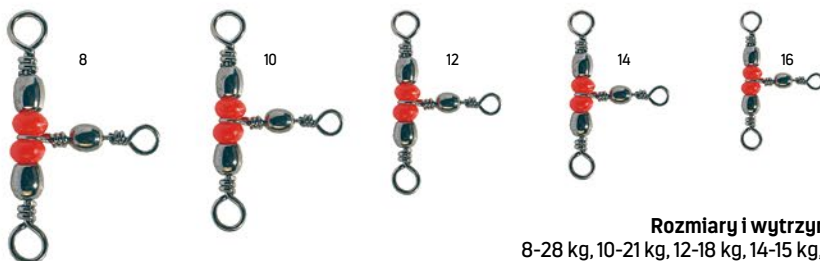

Rozmiary i wytrzymałości:
8-28 kg, 10-21 kg, 12-18 kg, 14-15 kg, 16-11 kg.
AJ-KR170C
– pakowany po 5 szt. (10 x 5 szt.).

KÓŁKA łącznikowe

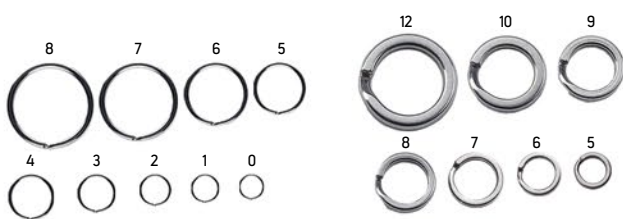

EKSTRA MOCNE KUTE STRONG

Rozmiary i wytrzymałości:
8 – 1 x 12 mm, 25 kg; 7-1 x 11 mm, 25 kg;
6 – 0,9 x 9,1 mm, 20 kg; 5-0,8 x 8 mm, 15 kg,
4 – 0,8 x 7,8 mm, 15 kg; 3-0,6 x 7 mm, 12 kg;
2 – 0,56 x 6,3 mm, 9 kg, 1-0,6 x 5,7 mm, 7 kg;
0 – 0,5 x 3,8 mm, 5 kg.
AJ-KO1010S – pakowane po 10 szt. (10 x 10 szt.).

AJ-KX05 – 0,7 x 5 mm, 22 kg, pakowane po 10 szt.
AJ-KX06 – 0,8 x 6 mm, 31 kg, pakowane po 10 szt.
AJ-KX07 – 0,9 x 7 mm, 38 kg, pakowane po 10 szt.
AJ-KX08 – 1,0 x 8 mm, 47 kg, pakowane po 10 szt.
AJ-KX09 – 1,2 x 9 mm, 60 kg, pakowane po 10 szt.
AJ-KX10 – 1,4 x 10,5 mm, 100 kg, pakowane po 10 szt.
AJ-KX12 – 1,6 x 12 mm, 145 kg, pakowane po 10 szt.



AGRAFKA Strong

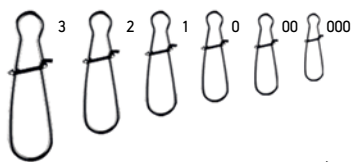

Rozmiary i wytrzymałości:
3-30 kg, 2-23 kg, 1-16 kg, 0-10 kg, 00-8 kg,
000-5 kg, **AJ-AG107C** – pakowana
po 10 szt. (10 x 10 szt.).

AGRAFKA Hook

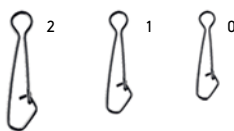

Rozmiary i wytrzymałości:
2-26 kg, 1-18 kg, 0-10 kg.
AJ-AG104C – pakowana
po 10 szt. (10 x 10 szt.).

AGRAFKA AJ-AG109C



Rozmiary i wytrzymałości:
1-14 kg, 0-8 kg.
AJ-AG109C – pakowana
po 10 szt. (10 x 10 szt.).

AGRAFKA Safety

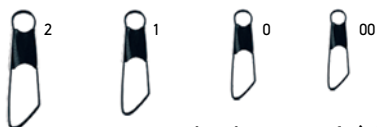

Rozmiary i wytrzymałości:
2-8 kg, 1-6 kg, 0-5 kg, 00-3 kg.
AJ-AG101C – pakowana po 10 szt. (10 x 10 szt.).

AGRAFKA Interlock



Rozmiary i wytrzymałości:
2-13 kg, 1-9 kg, 0-6 kg, 00-5 kg.
AJ-AG102C – pakowana po 10 szt. (10 x 10 szt.).

ŁĄCZNIK bezwęzłowy Klix

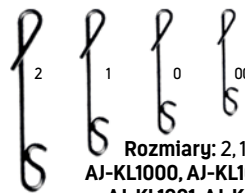

Rozmiary: 2, 1, 0, 00
**AJ-KL1000, AJ-KL1000S,
AJ-KL1001, AJ-KL1002**
– pakowany po 10 szt. (10 x 10 szt.).

KRĘTLIK STRONG z agrafką Strong

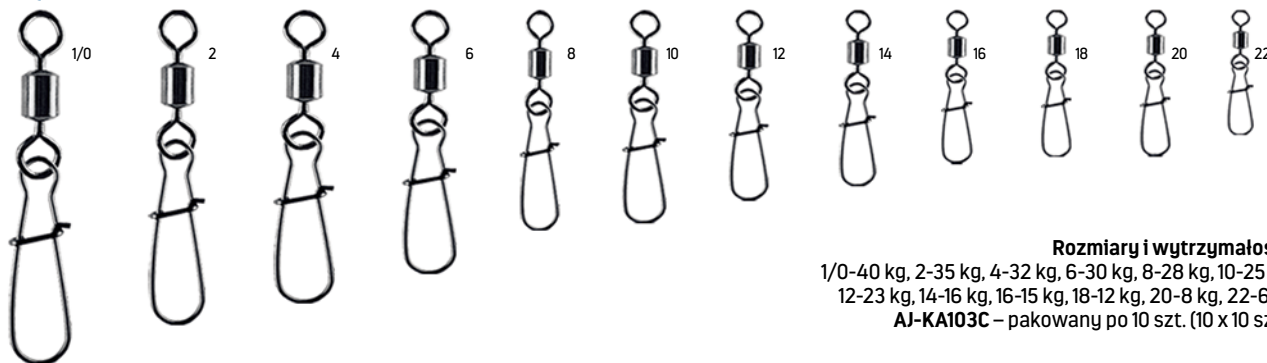

Rozmiary i wytrzymałości:
1/0-40 kg, 2-35 kg, 4-32 kg, 6-30 kg, 8-28 kg, 10-25 kg,
12-23 kg, 14-16 kg, 16-15 kg, 18-12 kg, 20-8 kg, 22-6 kg
AJ-KA103C – pakowany po 10 szt. (10 x 10 szt.).

KRĘTLIK STRONG z agrafką Hook

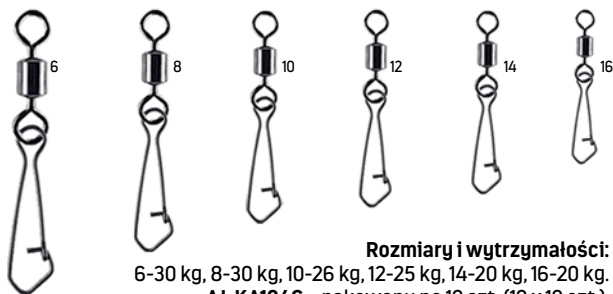

Rozmiary i wytrzymałości:
6-30 kg, 8-30 kg, 10-26 kg, 12-25 kg, 14-20 kg, 16-20 kg.
AJ-KA104C – pakowany po 10 szt. (10 x 10 szt.).

KRĘTLIK łożyskowy z agrafką Strong

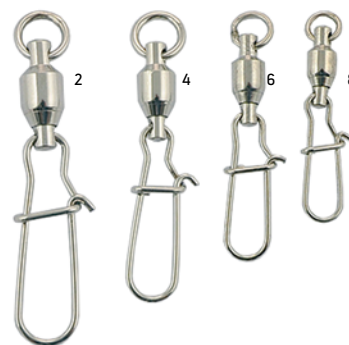

Rozmiary i wytrzymałości:
2-40 kg, 4-35 kg, 6-30 kg,
8-25 kg.
AJ-KAC – pakowany po 5 szt.
(5 x 5 szt.).

KRĘTLIK STRONG z agrafką Match

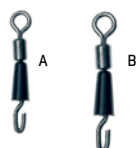

**Rozmiary
i wytrzymałości:**
A-9 kg, B-14 kg.
AC-PC137
– pakowany po 5 szt. (10 x 5 szt.).

KRĘTLIK STRONG z agrafką Power



Rozmiar: 12
AJ-KA109C
– pakowany
po 10 szt.
(10 x 10 szt.).

KRĘTLIK BARYŁKOWY

z agrafką Safety



Rozmiary i wytrzymałości:
 8-9 kg, 10-9 kg, 12-10 kg, 14-7 kg, 16-5 kg,
 18-5 kg, 20-4 kg, 22-3 kg.
AJ-KA101C – pakowany po 10 szt. (10 x 10 szt.).



KRĘTLIK BARYŁKOWY z agrafką Interlock

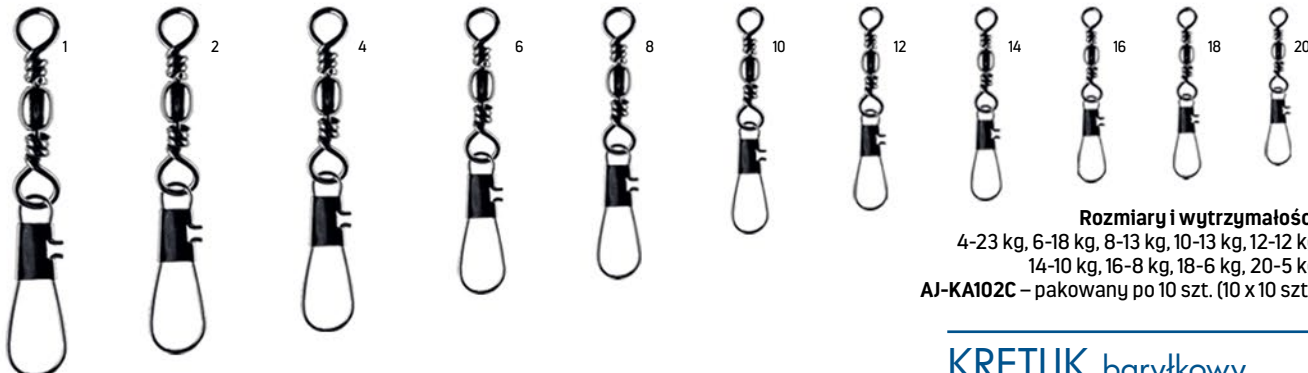

Rozmiary i wytrzymałości:
 4-23 kg, 6-18 kg, 8-13 kg, 10-13 kg, 12-12 kg,
 14-10 kg, 16-8 kg, 18-6 kg, 20-5 kg.
AJ-KA102C – pakowany po 10 szt. (10 x 10 szt.).

AGRAFKI z krętlikiem i koralikiem

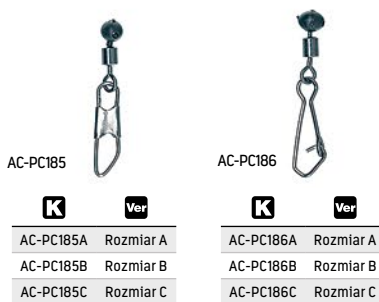

K	Ver
AC-PC185A	Rozmiar A
AC-PC185B	Rozmiar B
AC-PC185C	Rozmiar C

K	Ver
AC-PC186A	Rozmiar A
AC-PC186B	Rozmiar B
AC-PC186C	Rozmiar C

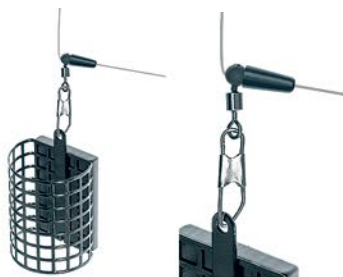

AGRAFKI z koralikiem

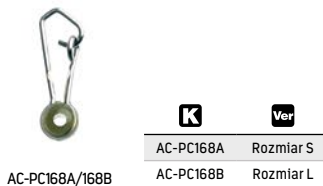

K	Ver
AC-PC168A	Rozmiar S
AC-PC168B	Rozmiar L

KRĘTLIK baryłkowy z agrafką Power Max



Rozmiary: 10, 12
AJ-KA110C
 – pakowany po 10 szt. (10 x 10 szt.).

KRĘTLIK baryłkowy z agrafką Power Max – wersja srebrna

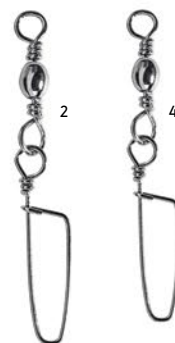

Rozmiary i wytrzymałości:
 2-30 kg, 4-20 kg.
AJ-KA110N
 – pakowany po 5 szt. (10 x 5 szt.).

KRĘTLIK baryłkowy z agrafką Power



Rozmiar: 12
AJ-KA10512C
 – pakowany po 10 szt. (10 x 10 szt.).

KRĘTLIK MONOLIT z agrafką Method



Rozmiar i wytrzymałość:
 8-19 kg.
AJ-KAE08 – pakowany po 5 szt. (5 x 5 szt.).

DINSMORES

Skala angielska	SSG	AAA	BB	N°1	N°4	N°6	N°8	N°9	N°10	N°11	N°12	N°13
Waga w gramach	1,6g	0,8g	0,4g	0,3g	0,2g	0,1g	0,06g	0,05g	0,04g	0,03g	0,02g	0,01g

Przeliczenie angielskiego systemu oznaczeń wagi na gramy.

Dinsmores Super Soft CD-AA007

Miękkie śruciny, rozmiary: w skali angielskiej od 8 do SSG. Waga 115 g.



Dinsmores Micro Shot CD-AA007M

Rozmiary dostosowane do spławikowego wyczynu, rozmiary: od 11 do 4. Waga 95 g.



Dinsmores CD-Z

Miękki śrut do uzupełnienia zbiorczych opakowań. Waga 20 g.

K	N	Ver
CD-ZAAA	Dinsmores AAA	0,8g
CD-ZBB	Dinsmores BB	0,4g
CD-ZN01	Dinsmores No.1	0,3g
CD-ZN04	Dinsmores No.4	0,2g
CD-ZN06	Dinsmores No.6	0,1g
CD-ZN08	Dinsmores No.8	0,06g
CD-ZSSG	Dinsmores SSG	1,6g



Dinsmores Super Soft CD-AA006

Miękkie śruciny 6 rozmiarów: od 6 do SSG. Waga 55 g.



Dinsmores Super Soft CD-AA004

Miękkie śruciny 4 rozmiary: od 4 do AAA. Waga 25 g.



Narzędzia do śrucin

Narzędzia do zaciskania i rozwierania śrucin.



ŚRUCINY OKRĄGŁE I WYDŁUŻONE

Jaxon – centralnie nacinane



CJ-AA002

CJ-AA004

K	F	Ver	Ver
CJ-AA001	70g	Ciężarki Jaxon – śruciny nacinane – nasyp standard ST	0,20g/0,25g/0,30g/0,40g/0,60g/1,00g
CJ-AA002	120g	Ciężarki Jaxon – śruciny nacinane – nasyp standard ST	0,20g/0,25g/0,30g/0,40g/0,60g/1,00g
CJ-AA003	120g	Ciężarki Jaxon – śruciny nacinane – nasyp gruby KP	1,00g/1,25g/1,25g/1,80g/2,90g/1,00g
CJ-AA004	70g	Ciężarki Jaxon – śruciny nacinane – nasyp gruby KP	0,60g/1,00g/1,00g/1,25g/1,25g/0,60g
CJ-AA005	100g	Ciężarki Jaxon – śruciny nacinane – nasyp standard ST	0,20g/0,25g/0,30g/0,40g/0,60g/1,00g
CJ-AA006	100g	Ciężarki Jaxon – śruciny nacinane – nasyp gruby KP	1,00g/1,25g/1,25g/1,80g/2,90g/1,00g
CJ-AA007	50g	Ciężarki Jaxon – śruciny nacinane – nasyp standard ST	0,20g/0,25g/0,30g/0,40g/0,60g/1,00g

KOMPLETY CIĘŻARKÓW



K	F	N	Ver
CC-Z001	160g	Ciężarki łezki – zestaw nr 1	0,5g/1g/1,5g/2g/2,5g/3g/3,5g/4g
CC-Z002	458g	Ciężarki łezki – zestaw nr 2	4,5g/5g/6g/7g/8g/9g/10g/12g
CC-Z003	359g	Ciężarki oliwki – zestaw nr 3	2g/3g/4g/5g/6g/7g/9g/12g
CC-Z004	501g	Ciężarki z krętlikiem – zestaw nr 4	3g/5g/7g/10g/15g/20g/25g/30g
CC-Z011	42g	Ciężarki łezki – minizestaw nr 11	0,5g/1g/1,5g/2g/2,5g/3g
CC-Z012	92g	Ciężarki łezki – minizestaw nr 12	2,5g/3g/3,5g/4g/4,5g/5g

Płaski z krętlikiem CC-AG

W ofercie:
10 g; 15 g; 20 g; 25 g



Płaski CC-AC

W ofercie:
10 g; 15 g; 20 g; 25 g;
30 g; 35 g; 40 g;
50 g; 60 g; 80 g;
100 g; 120 g;
150 g.



Heksagonalny CP-1060

W ofercie:
15 g; 20 g; 30 g;
40 g; 50 g; 60 g;
80 g; 100 g;
120 g; 140 g.



Łączka z krętlikiem CC-AE

W ofercie:
3 g; 5 g; 7 g; 10 g; 15 g;
20 g; 25 g; 30 g; 35 g;
40 g; 50 g; 60 g;
70 g; 80 g; 100 g;
120 g; 150 g.



Z krętlikiem CP-1333

W ofercie:
70 g; 80 g;
90 g; 100 g.



Gruntowy CP-1343

W ofercie:
30 g; 50 g; 60 g;
70 g; 80 g.



Pałeczka CK-AA

Do bocznego troka,
w ofercie:
2 g; 3 g; 4 g; 5 g;
6 g; 7 g; 8 g; 10 g;
12 g; 15 g; 20 g.



Do bocznego troka CC-AJ

W ofercie:
4 g; 6 g; 8 g;
10 g; 15 g.



Oliwka CC-AB

W ofercie:
1 g; 2 g; 3 g; 4 g;
5 g; 6 g; 7 g; 8 g;
9 g; 10 g; 12 g; 15 g;
20 g; 25 g; 30 g;
40 g.



„Drop Shot” CP-DS

W ofercie: 3 g; 4 g; 5 g;
6 g; 7 g; 8 g; 10 g; 12 g;
15 g; 20 g;
25 g; 30 g;
40 g; 50 g.



Pałeczka „Drop Shot” CP-DR

W ofercie:
5 g; 7 g; 10 g;
12 g; 15 g; 20 g;
25 g; 30 g.



Sumowy CK-AC

W ofercie:
100 g; 150 g;
200 g; 300 g.



Łączka CC-AF

W ofercie:
0,5 g; 1 g; 1,5 g; 2 g;
2,5 g; 3 g; 3,5 g; 4 g;
4,5 g; 5 g; 6 g; 7 g;
8 g; 9 g; 10 g; 12 g;
14 g; 16 g;
18 g; 20 g.



Taśma CC-AK102

W ofercie:
10 x 2 cm.



Gruntomierz profi CK-AB

W ofercie:
5 g; 10 g; 15 g; 20 g;
30 g; 40 g;
50 g; 60 g.



Gruntomierz ząbkowy CP-1071

W ofercie: 5 g; 9 g;
15 g; 25 g; 40 g.



Morski CK-AE

W ofercie:
100 g; 120 g; 135 g;
150 g; 180 g.



Z systemem antyzaczebowym CE-AAx

W ofercie:
80 g; 100 g; 120 g;
140 g; 160 g.



Śledziowy CK-AD

W ofercie:
30 g; 40 g; 50 g;
60 g; 80 g; 100 g.



Dociążniki do przynęt



CG-AA
W ofercie:
5 g, 7 g, 10 g, 15 g, 20 g.

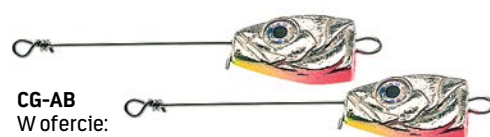

CG-AB
W ofercie:
5 g, 7 g, 10 g, 15 g, 20 g.

AMORTYZATORY HYBRYDOWE

Amortyzatory hybrydowe łączą wytrzymałość pełnej gumy z elastycznością pustej, zapewniając płynne rozciąganie i szybki powrót do kształtu. Dostępne w średnicach 1,0-1,6 mm i odcinkach 6 m idealnie nadają się do zbrojenia dwóch topów. Sprawdzą się zarówno z batem, jak i tyczką, umożliwiając skuteczne ładowanie ryb każdej wielkości.

AC-PEB100

AC-PEB120

AC-PEB140

AC-PEB160

- AC-PEB100**
– 6 m, 1,00 mm
- AC-PEB120**
– 6 m, 1,20 mm
- AC-PEB140**
– 6 m, 1,40 mm
- AC-PEB160**
– 6 m, 1,60 mm

AKCESORIA STONFO



AS-1
Stonfo zaczep do żyłki;
rozmiary:
0,65/0,85/1,0/1,25/1,5/
1,8/2,0/2,3/2,6/3,0 mm.



AS-232
Stonfo zaczep do żyłki;
rozmiary:
0,75/0,85/1,0/
1,25/1,5/1,8/2,0 mm.



AS-2
Stonfo łącznik
z amortyzatorem;
rozmiary: amortyzatory
0,6-1,6 mm.

AS-724-1/724-2

Stonfo łączniki typu Dacron do
łączenia gumy z żyłką,
2 rozmiary:
AS-724-1 - rozmiar 1, max 1,4 mm,
zielony fluo
AS-724-2 - rozmiar 2 max 2,0 mm,
pomarańczowy fluo

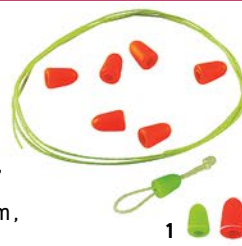

1 2

AS-425

Stonfo drabinka do amortyzatora;
rozmiary: 1/2/2,5/3.



AS-2-1
Stonfo łącznik
z amortyzatorem;
rozmiary: amortyza-
tory 0,6-1,2 mm.



AS-2-2
Stonfo łącznik
z amortyzatorem;
rozmiary: amortyza-
tory 1,2-2,2 mm.



AS-3-0
Stonfo koreczki
zewnątrzne PTFE;
rozmiary: 1,5/1,8/2,0/
2,2/2,5/2,7 mm.

AS-310

Stonfo drabinka do amortyzatora;
wielkości: 1/3.



AC-364215

Drabinka do amortyzatora 15 cm.



AS-368
Stonfo koreczki PTFE
wewnętrzne;
rozmiary: 1,4/1,7/
2,0/2,3/2,8 mm.



AS-5-1
Stonfo korki
do amortyzatora;
wielkości: 1/2/3/4.



AC-PC140A/B/C

Zestaw drabinek do amortyzatora z kluczem. 3 rozmiary:
A – 10,5-12mm, B – 15-21mm, C – 20-30mm.



AS-426

Stonfo klucz do drabinek z serii AS-425.



AS-81
Stonfo osłonki
do amortyzatorów.



AC-3617
Jaxon gumka
do zestawu.

AS-461-1
Stonfo
przeciągacz
amortyzatora
związany
w pudełku.

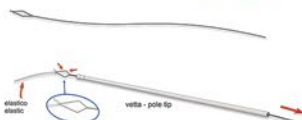

AS-251
Stonfo
przeciągacz amortyzatora
związany bez pudełka.



Regulowane
korki do wyczyn-
nowych tyczek.
PP-EXP01A – pojedyncze.



AS-430-45/47
Stonfo korki
do wyczynowych tyczek,
średnica: 45, 47 mm.

STOPERY



**AJ-SFA00/
01/02/03**
Stopery
gumowe
baryłka,
4 rozmiary.

**AJ-SFB00/
01/02/03**
Stopery
gumowe
wydłużone,
4 rozmiary.



**AJ-SFC00/
01/02/03**
Stopery
gumowe
baryłka,
4 rozmiary.



AC-PC194
Zestaw stoperów
gumowych.



AC-PC198
Stopery gumowe
wydłużone.



AC-PC197
Stopery gumowe
wydłużone
z agrafkami.



**AC-3406/
3407**
Stopery koralikowe z nitką,
2 rozmiary.



AJ-ST01S/M/L
stopery
gumowe,
3 rozmiary.



AC-342010
Stopery
silikonowe,
XL Extra Large.



AC-342011
Stopery
silikonowe
XL Extra Large,
czarne.



AC-PC081/AC-PC081B
Stopery sumowe
081 – 1,00 mm
NEW! 081B – 1,30 mm



AC-PC173A/B
Maxi Stoper
A – 7 mm
B – 9 mm



AC-PC095A
Stopery XXXL Large
12 x 9 mm

WĘŻYKI DO SPŁAWIKÓW



AS-31-3
Zestaw wężyków
Stonfo.



AC-3601
Zestaw
wężyków.



AC-3602F/S/M
3 rozmiary:
F, S, M.



AC-3603
Rozmiar najmniejszy F,
5 kolorów.



AC-3605F/S/M
3 rozmiary:
F, S, M.



AS-31-7/31-8
Stonfo PVC, 2 rozmiary:
od 0,2 do 1,2 mm i od 1,3 do 2,5 mm.



AC-3395
Zestaw
koralików.

AC-PC195A
Wężyki silikonowe.
Średnice od 0,5 do 1,5 mm.
Długość: 38 mm.



AC-PC195B
Wężyki silikonowe.
Średnice od 0,5 do 1,5 mm.
Długość: 8-10 mm.

AS-30-4
Stonfo silikonowe
pocięte,
rozmiary od 0,2
do 1,0 mm.



AS-30-6
Stonfo silikonowe
drobno pocięte,
rozmiary od 0,2
do 1,0 mm.

**AS-29/02/03/05,
AS-30/07,
AS-30/10**
Stonfo silikonowe
w dłuższych
odcinkach, średnice
(długości):
0,2 mm (0,85 m)/
0,3 mm (1 m)/
0,5 mm (1 m)/
0,7 mm (1 m)/
1,0 mm (1 m).



KRĘTLIKI – SYSTEMIKI



AJ-KRL
Rozmiary:
S.



AJ-KRU01
Rozmiary:
SS, S, M.



AJ-KRU02
Rozmiary: S, M.



AJ-KRX5011
Rozmiary:
S, M, L.



AJ-KRX5012
Rozmiary:
S, M, L.



AJ-KRX50113S
Systemik
do podczepiania.



AC-3626
Systemik
do podczepiania.



AS-715-1/AS-715-2
Stonfo, agrafka do szybkiej
wymiany z wężykiem.



AS-307P
Stonfo adapter
do szałwika.



AS-247
Stonfo agrafka
do szałwika.



AS-3600/3601
Stonfo adapter
do szałwika,
2 rozmiary.



AC-3625
Agrafka
do szałwika.



KORALIKI do bocznego troka

STONFO koraliki dwukanałowe.

	N	K	Żyłka główna	Trok
STONFO	AS-664		0,90mm-max.	0,60mm-max.
STONFO	AS-666		1,30mm-max.	0,80mm-max.

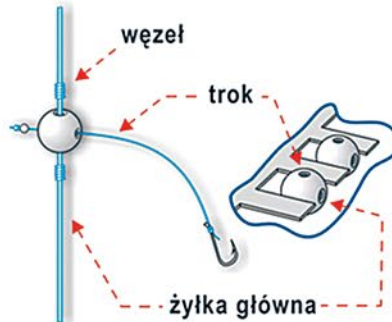

KORALIKI Stonfo



AS-285-22/AS-285-30

K	M
AS-285-22	2,2mm
AS-285-30	3,0mm

ROZWIERACZE do rozwierania paszczy szczupaka

AC-3352
20 cm.



AC-3354
18 cm.



AC-3355
18 cm.



AC-3353
18 cm.



PAŁKI do ogłuszania ryb



AC-PC150A



AC-PC150B



AC-4561

FLUORESCENCYJNE nasadki do s^lwak^ow



AS-731
Stonfo nasadki
– rozmiary: od 1,0 do 2,5 mm.

WYWAŻARKI do s^lwak^ow



AS-18-1/18-2
Stonfo wyważarki
do s^lwak^ow,
2 rozmiary.

WYMIENNE antenki



AS-170-2, AS-11
Stonfo – antenki do s^lwak^ow.

KOSZULKI fluo na antenki



AS-361

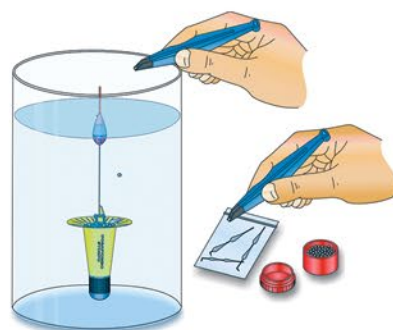

DZWONKI WĘDKARSKIE do montażu na szczytówce



AC-PC096
Podwójne dzwonki sumowe 40 mm, opak. 5 x 1 szt.



AD-NCS151
Pojedynczy z miejscem
do założenia nasadki
świecącej 15 mm,
opak. 5 x 10 szt.
AD-NCS151M M
15 mm, opak. 10 x 2 szt.



AD-NCD
Podwójny z miejscem
do założenia nasadki
świecącej 15, 18 mm,
opak. 5 x 10 szt.
AD-NCD151M M
15 mm, opak. 10 x 2 szt.



AD-SC
Pojedynczy
15 mm,
opak. 5 x 10 szt.
AD-SC1151M M
15 mm, opak. 10 x 2 szt.



AD-DC
Podwójny
13, 15, 18 mm,
opak. 5 x 10 szt.
AD-DC...M M
15, 18 mm, opak. 10 x 2 szt.



AD-BL
Z krokodylkiem
15, 18 mm,
opak. 5 x 10 szt.
AD-BL1811M M
18 mm, opak. 10 x 2 szt.



AD-CH02
Podwójny z miejscem do nasadki
15 mm, opak. 5 x 10 szt.
AD-CH02M M
15 mm, opak. 10 x 2 szt.

WYPYCHACZE do uwalniania haczyka z ryby



AS-429-1 Stonfo 17 cm.



AC-3209 15 cm.



AC-3210 16 cm.



AC-3247 20 cm.



AC-3237 Komplet 12 cm i 14 cm.



AC-3214 14 cm.



AC-3220 14 cm.



AC-3208 16 cm.



AC-321001 16 cm.



AS-252S Stonfo 15 cm.



AC-PC136 Narzędzie do wiązania oczek z wypychaczem.



AC-X101 15 cm z latarką.



AC-320113 cm.



AC-3203 17 cm.



AC-PC190 17 cm.



AC-PC191 15 cm.



AS-273 Stonfo 15,5 cm.



AC-320501 17 cm.



IGŁY do przeszywania martwej rybki



AC-3338X – 13 cm, 2 szt. zapakowane w wygodną tubę z tworzywa.



AC-3339X – 20 cm wzmocnione, 2 szt. zapakowane w wygodną tubę z tworzywa.



AC-3307 – 16 cm.



AC-3338 – 13 cm.



AC-3321 – 17 cm.

PORTFELE DO PRZYPONÓW

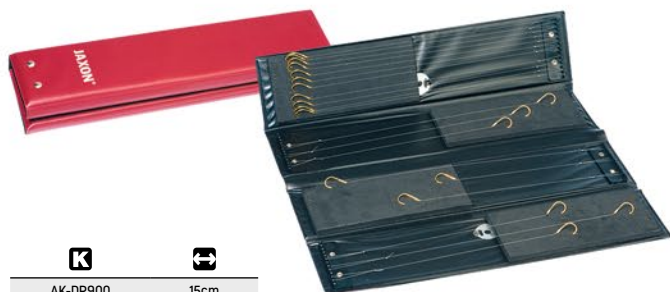

AK-DR900



15cm

AK-DR912

40cm

PORTFELE do przyponów włosowych

Pojemne portfele na przypony włosowe. Wyposażone w piankową tablicę oraz pinezki do mocowania przyponów. Całość solidnie wykończona, zamykana zamkiem.



AC-PC200A

Wymiary:
14/30/2,5 cm.



UJ-XCA04

Wymiary:
14/36,5/3 cm.

PUDEŁKA DO PRZYPONÓW



UJ-XCA09A

Wymiary: 24/11/4 cm.



UJ-XCA09B

Wymiary: 35/11/4 cm.



RH-191

Igły w zestawie.
Wymiary: 35/9/3 cm.



RH-320

Wymiary: 25/9/5 cm.



AS-627/628

STONFO pudełko.
Wymiary: AS-627 – 23/10/1,5 cm,
AS-628 – 33/10/1,5 cm.



RH-321

Wymiary: 35/11/7 cm.

CARP STATION

RH-322

Skrzynka główna
+ sześć pudełek
na akcesoria
+ dwie drabinki
na przypony.
Wymiary:
35/19/6 cm.

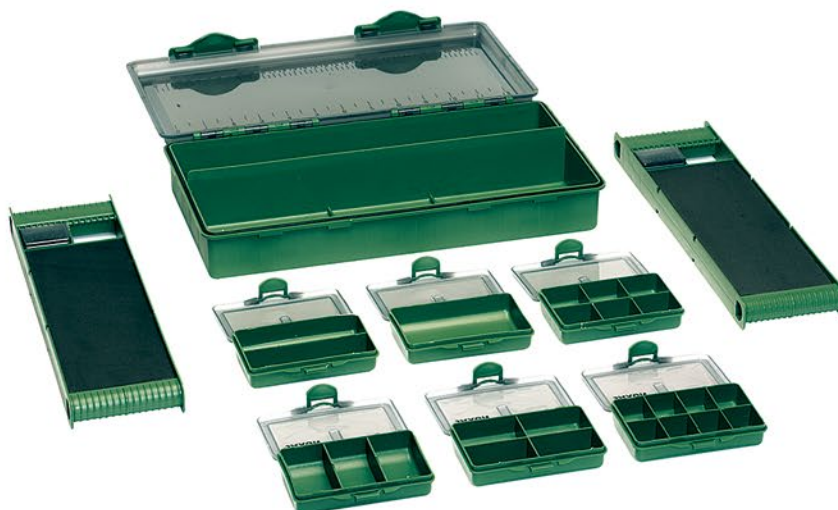

DRABINKI, KLAPKI DO PRZYPONÓW



AK-KL
Rozmiary:
14/16/18/20/25/30 cm.

K	Rozmiar
AK-KL001	180mm
AK-KL006	205mm
AK-KL007	255mm
AK-KL007M	255mm
AK-KL009	300mm
AK-KL010	140mm
AK-KL011	160mm

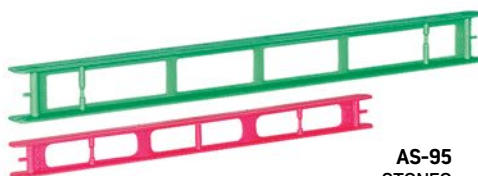

AS-95
STONFO
Rozmiary: 20/22/25/30/35 cm,
dwie wersje szerokości.

K	Rozmiar
AS-9520S	20cm wersja S
AS-9522S	22cm wersja S
AS-9525S	25cm
AS-9525L	25cm wersja L
AS-9525S	25cm wersja S
AS-9530	30cm
AS-9530L	30cm wersja L
AS-9530S	30cm wersja S
AS-9535L	35cm wersja L
AS-9535S	35cm wersja S

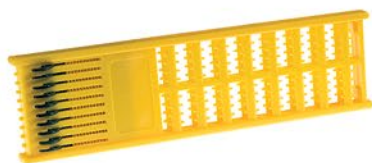

AK-DR101
Drabinka ze sprężynkami.
Rozmiar: 22 cm.

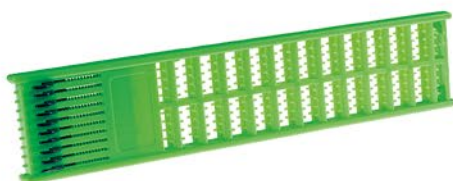

AK-DR102
Drabinka ze sprężynkami.
Rozmiar: 28 cm.



AK-DR10
Drabinka o regulowanej długości
ze sprężynkami i korkiem.
Rozmiary: 21-34 cm.



AC-PC093A/B/C
Piankowe drabinki
do przyponów.

K	Rozmiar
AC-PC093A	20x7,5x1cm
AC-PC093B	17,5x7x1cm
AC-PC093C	12,5x5x0,8cm



AC-4640
Rozmiar: 12 cm.



AC-4637
Rozmiar: 10 cm.



AC-4638
Rozmiar: 15 cm.



AK-KL002
Rozmiar: 16 cm.

SKROBACZKI wędkarskie

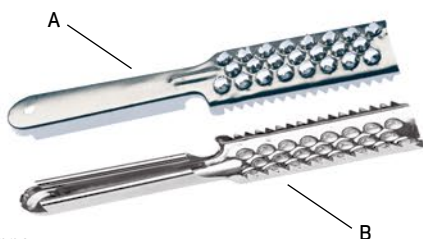

AK-SK003
Skrobaczka dwustronna.
Strona A: ryby o twardej, zwartej łusce – okoń, sandacz.
Strona B: ryby o łatwo odchodzącej łusce – płoć, leszcz, szczupak itp.



AK-SK002
Polecamy do skrobienia okoni!

DESKI do filetowania ryb



AK-DF03
Wykonana
z drewna klejonego.
Rozmiar: 51 x 17,5 cm.

AK-DF01
Wykonana
z twardego
tworzywa.
Rozmiar: 51 x 18 cm.



AK-DF02
Składana deska
do filetowania
ryb, ze skrobaczką.
Rozmiar: 40 x 15 cm.



AJ-RE10
Wykonane z materiału
zawierającego
przędzę stalową.
Rozmiary: M, L, XL.



RĘKAWICZKI do filetowania ryb

WIĄZARKA CARP ZOOM do przyponów włosowych

Bardzo pomocny przyrząd do wiązania, dzięki któremu można komfortowo regulować długość włosy. Powtarzalność parametrów nie stanowi żadnego problemu. Wiązarka mocno trzyma haczyk i polecamy ją szczególnie osobom, którym zależy na precyzyjnym i komfortowym wiązaniu przyponów.



AZ-CZ3200

WIĄZARKI do haczyków



AC-9999



AS-448-1/448-2
Stonfo, 2 rozmiary.

WIĄZARKA do żyłek i plecionek

Bardzo praktyczny przyrząd do łączenia linki głównej z materiałem przyponowym. Ręczne wykonanie takiego węzła w warunkach terenowych nie należy do prostych czynności i wymaga dużej wprawy. Dzięki tej specjalnej wiązance jest to bardzo łatwe i szybkie w wykonaniu, a otrzymany węzeł jest idealny.



AC-PC075

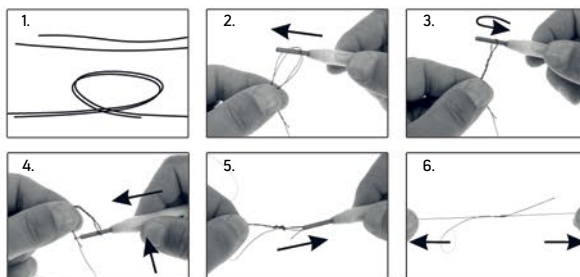

BEZPIECZNY WĘZEŁ ŁĄCZĄCY ŻYŁKĘ Z PLECIONKĄ

OSTRZAŁKI do haczyków i kotwiczek



AJ-FT090



AJ-FT099



AJ-FT091

RZEPY do spinania wędek



A



B



A



B



C



D



A



B

UY-RB05A/B

Elastyczne.
2 rozmiary: 15 cm/21 cm.

UY-RB03A/B/C/D

Neoprenowe, elastyczne.
Rozmiar: 15 cm + 20 cm.

UJ-WX101A/B

2 rozmiary: 15 cm/20 cm.

UCHWYTY do kołowrotek



AK-UCS5/6/7

Długość: 12/14/16 cm.



AK-UCSC6/7

Długość: 12/14 cm.

KAPTURKI do wędek



AK-KT001A/B/C

Uniwersalne do wędek teleskopowych, 3 rozmiary: A, B, C.



AK-KT004C/D

Uniwersalne do wędek teleskopowych, rozmiary C i D.

ŁĄCZNIK ochronny do wędek



AC-4577



AK-KT006B

– do długich wędek bolognese.



AK-KT006C

– do wędek tele match i średnio długich bolognese.

NARZĘDZIA WĘDKARSKIE



AJ-FT214
Narzędzie do wyhaczania ryb – 23 cm.



AJ-FT212
Narzędzie wielofunkcyjne – 29,5 cm.



AJ-FT213
BIG GAME narzędzie do zaciskania tulejek-cybantów.
Wymiary: 25,5 cm.



AJ-FT108
INOX- stal nierdzewna
Narzędzie wielofunkcyjne – 18 cm.



AJ-FT201
Narzędzie wielofunkcyjne – 17 cm.



AJ-FT202
Narzędzie wielofunkcyjne – 18 cm.



AJ-FT008
Uniwersalne narzędzie
wędkarskie – 17 cm.



AJ-FT211
Narzędzie wielofunkcyjne – 10,5 cm.



AJ-NS20A
Narzędzie
wielofunkcyjne – 16,5 cm.



AS-489
Stonfo rewelacyjne narzędzie
do otwierania kótek łącznikowych.
Rozmiar 1 – do małych i średnich kótek.
Rozmiar 2 – do średnich i dużych kótek.



AJ-FT203
Narzędzie do zaciskania
cybantów – 16 cm.



AJ-FT204
Przecinak wędkarski do linki
stalowej – 17 cm.

NOŻYCZKI WĘDKARSKIE



AJ-FT210
Nożyczki wędkarskie.



AJ-FT205
Nożyczki wędkarskie,
tną plecionkę!



AJ-NS17A
Nożyczki wędkarskie,
tną plecionkę!



AJ-NS18A
Tną plecionkę!



AJ-NS27B
Do przecinania przynęty.



AJ-NS27A
Do przecinania przynęty.



AJ-NS10A
Tną plecionkę!



AJ-HN005
Nożyczki wędkarskie, tną plecionkę!
AJ-HN005M M – wersja w blistrze.



AJ-NS12A
Przecinak wielofunkcyjny.

SZCZYPCE z prostą końcówką

K **N** **↔**

AC-3101	Szczypce z prostą końcówką	10cm
AC-3103	Szczypce z prostą końcówką	13cm
AC-3106	Szczypce z prostą końcówką	15cm
AC-3108	Szczypce z prostą końcówką	18cm
AC-3110	Szczypce z prostą końcówką	20cm
AC-3112	Szczypce z prostą końcówką	23cm



SZCZYPCE z zakrzywioną końcówką

K **N** **↔**

AC-3102	Szczypce z zakrzywioną końcówką	10cm
AC-3104	Szczypce z zakrzywioną końcówką	13cm
AC-3107	Szczypce z zakrzywioną końcówką	15cm
AC-3109	Szczypce z zakrzywioną końcówką	18cm
AC-3111	Szczypce z zakrzywioną końcówką	20cm
AC-3113	Szczypce z zakrzywioną końcówką	23cm



SZCZYPCE uniwersalne

K **N** **↔**

AC-3152	Szczypce uniwersalne	15cm
---------	----------------------	------



NOŻE JAXON



M AJ-NS30M 25 cm.
Opakowanie – blister.



M AJ-NS22M 20 cm.
Najwyższej jakości niemiecka stal węglowa.
Opakowanie – blister.



AJ-NS01A 22 cm.



M AJ-NS23M 28 cm.
Najwyższej jakości niemiecka stal węglowa.
Opakowanie – blister.



AJ-NS01B 22 cm.



AJ-NS105A długość 28 cm.
AJ-NS105B długość 30 cm.



AJ-NS02A 22 cm.
M AJ-NS02AM – wersja w blisterze.



AJ-NS031 26 cm.



AJ-NS02B 22 cm.



AJ-NS032 27 cm.



AJ-NS03B 22 cm.



AJ-NS04A 30 cm.



AJ-NS13A 25 cm.



AJ-NS04B 27 cm.
M AJ-NS04BM – wersja w blisterze.

NOŻE SKŁADANE



AJ-NS101
Jaxon 16 cm rozłożony,
9 cm złożony.



AJ-NS103
Jaxon 15 cm rozłożony,
9 cm złożony, z klipsem.



AJ-NS102
Jaxon 15 cm rozłożony,
9 cm złożony.



AK-NG004
Jaxon 18 cm rozłożony,
10 cm złożony.



AK-NG005
Jaxon z blokadą ostrza
23 cm rozłożony,
13 cm złożony.

SCYZORYKI



AK-NG003
Jaxon 3 funkcje
15 cm rozłożony,
9 cm złożony.



AK-NG002
Jaxon z blokadą ostrza
4 funkcje
23 cm rozłożony,
13 cm złożony.



AK-NG001
Jaxon 4 funkcje
22 cm rozłożony,
12 cm złożony.



M AJ-NS28M
Jaxon 11 funkcji.
Opakowanie blister.
15 cm rozłożony,
9 cm złożony.

ZESTAW WĘDKARSKI



AJ-NS106X
Nóż 28 cm
Skrobaczka
Nożyczki



NOŻE MORAKNIV®



AK-NF003 Companion 22 cm.

NEW!



AK-NF004 Basic 546 20,5 cm.

NEW!



AK-NF005 Pro S 20,5 cm.

NEW!



AK-NF006 Flex 20,5 cm.

NEW!



AK-NF007 Companion (S) 22 cm.

M – wersja w blisterze.

NEW!



AK-NF008 Outdoor 22,5 cm.

NEW!



AK-NF009 Bushcraft Forest 23 cm.

M – wersja w kartoniku.

NEW!



AK-NF155 Fishing Comfort Filet 155 (S) 27 cm.

M – wersja w blisterze.



AK-NF001 Floating Knife (S) pływający 22,5 cm.

M – wersja w blisterze.



AK-NF098 Fishing Comfort Scaler 098 (S) 22 cm.

M – wersja w blisterze.



AK-NF002 Companion (C) 22 cm.



Latarki nie zawierają baterii w komplecie z wyjątkiem AJ-LAR114.

LATARKI HIGH POWER LED

NIGHT PATROL **NEW!**

AJ-LAR121
Czerwone i zielone diody boczne.

PREMIERA KWIECIEŃ 2025



NIGHT STAR **NEW!**

AJ-LAR122
PREMIERA KWIECIEŃ 2025



LUMINA MAX **NEW!**

AJ-LAR123
Czujnik ruchu – bezdotykowa obsługa latarki.

PREMIERA KWIECIEŃ 2025



SENSOR

AJ-LAR114
Czujnik ruchu – bezdotykowa obsługa latarki.



XPG LED

AJ-LAR115
Regulowana funkcja ZOOM. Czerwone i białe diody boczne. 3 baterie AAA 1,5 V.



	K	lm	h	+
NEW! AJ-LAR121		200LM	do 6h	3xAAA
NEW! AJ-LAR122		180LM	do 6h	3xAAA
NEW! AJ-LAR123		500LM	do 2h	3xAAA

	K	lm	h	+
AJ-LAR114		350LM	do 5h	akumulator 2000mAh
AJ-LAR115		300LM	do 4h	3xAAA

LATARKI STANDARD LED ROUND LED



AJ-LAR023/25/28/29



AJ-LAR108

	K	lm	h	+	⊞
AJ-LAR023		20LM	do 10h	3xAAA	7
AJ-LAR025		25LM	do 10h	3xAAA	9
AJ-LAR028		30LM	do 10h	3xAAA	12
AJ-LAR029		40LM	do 10h	3xAAA	14

	K	lm	h	+	⊞
AJ-LAR108		25LM	do 10h	3xAAA	5

OVAL LED



AJ-LAR026/35



AJ-LAR107

	K	lm	h	+	⊞
AJ-LAR026		40LM	do 9h	3xAAA	8
AJ-LAR035		60LM	do 8h	3xAAA	15

	K	lm	h	+	⊞
AJ-LAR107		25LM	do 10h	3xAAA	5

LATARKI Camp

AJ-LAR112
dioda 3 W
– 110/60 lm,
3 baterie AA 1,5 V.



Czapki z latarkami i natleniacze do sadzyków nie zawierają baterii w komplecie.

CZAPKI Z LATARKAMI w daszku



UJ-CZX01B

UJ-CZX01E

UJ-CZX01F

UJ-CZX01A

UJ-CZX02B

K	lm	h	+
UJ-CZX01B	25LM	do 20h	2xCR2032
UJ-CZX01E	25LM	do 20h	2xCR2032
UJ-CZX01F	25LM	do 20h	2xCR2032

K	lm	h	+
UJ-CZX01A	25LM	do 20h	2xCR2032
UJ-CZX02B	25LM	do 20h	2xCR2032

MIARKI WĘDKARSKIE



AJ-FT023
zakres: 100 cm.

AJ-FT021
zakres: 100 cm.

AJ-FT105
zakres: 150 cm.

AJ-FT101



NEW!

MATOMIARKA

Miarka spinningowa z rzepem.
Długość 130 cm.

NEW!



EX-MI002

MIARKI NAKLEJKI

Miarki w formie naklejki,
do przyklejenia np. na burcie łodzi.

NEW!



EX-MI003 Długość: 120 cm

POMPKI natleniacze do sadzyków



AP-1102
2 prędkości,
na baterie.
1 bateria R20 – 1,5 V.

AP-2102/2103

AP-2102
2 prędkości,
na baterie
+ możliwość zasilania
przewodem z gniazda
zapalniczki
w samochodzie.
2 baterie R20 – 1,5 V.

AP-2103
2 prędkości,
na baterie
+ możliwość zasilania
przewodem z gniazda
zapalniczki w samochodzie,
przewodem z gniazda
zapalniczki w samochodzie,
2 baterie R20 – 1,5 V.

Wagi elektroniczne nie zawierają baterii w komplecie.

ELEKTRONICZNE WAGI WĘDKARSKIE



AK-WAM017

AK-WAM015

AK-WAM016

AK-WAM014

AK-WAM013

AK-WAM011

AK-WAM010

AK-WAM012

AK-WAM017				100cm
AK-WAM015				-
AK-WAM016				-
AK-WAM014				-

AK-WAM013				-
AK-WAM015				-
AK-WAM016				-
AK-WAM014				150cm

WAGI WĘDKARSKIE



AK-WA110

AJ-HN001

AK-WA130

AK-WA120

AK-WA190X

AK-WA190

AK-WA110			100cm
AJ-HN001			-
AK-WA130			-

AK-WA120			100cm
AK-WA190X			100cm
AK-WA130			100cm





Nęcenie to kluczowy element łowienia ryb spokojnego żeru dlatego przygotowaliśmy szeroką ofertę proc JAXON i STONFO. Modele do nęcenia dystansowego z wykorzystaniem trwałych gum o różnej mocy oraz koszyczków dostosowanych do precyzyjnego wystrzeliwania kul zanętowych, pelletu, ziarna oraz robaków w pole nęcenia. Zastosowaliśmy odpowiednio wyprofilowane uchwyty, które zapewniają wygodny chwyt i komfortowe nęcenie.

AS-690

STONFO MAXI 3, aluminiowa proca długodystansowa z dużym, wydłużonym koszyczkiem do nęcenia kulkami, pelletem lub ziarnem. Rozmiar 3. Zasięg: 50 m



AS-341

STONFO MAXI 2, aluminiowa proca długodystansowa z dużym, szerokim koszyczkiem do nęcenia kulkami zanętowymi. Zasięg: 50 m



AS-340

STONFO MAXI 1, aluminiowa proca średni dystansowa z dużym, szerokim koszyczkiem do nęcenia zanętą. Zasięg: 35 m



AS-339-2

STONFO ALUMINIUM 2, aluminiowa proca średni dystansowa z miękkim, siatkowanym koszyczkiem do nęcenia zanętą. Zasięg: 40 m



AS-339-1

STONFO ALUMINIUM 1, aluminiowa proca średni dystansowa ze specjalnym, siatkowym koszyczkiem do nęcenia dużymi kulkami zanętowymi. Zasięg: 40 m



AS-339

STONFO ALUMINIUM, aluminiowa proca średni dystansowa z dużym, perforowanym koszyczkiem wyposażonym w specjalną wkładkę usztywniającą, która zapobiega zgnieceniu kuli zanętowej. Zasięg: 40 m



AS-409

STONFO X-SERIES, precyzyjna proca z małym koszyczkiem do nęcenia ziarnem, robakami lub luźną zanętą na średnich i długich dystansach. W komplecie zapasowe gumki. Zasięg: 40 m



AS-407

STONFO X-SERIES, precyzyjna proca średni dystansowa z małym koszyczkiem do nęcenia ziarnem, robakami lub luźną zanętą. W komplecie zapasowe gumki. Zasięg: 25 m



AS-405

STONFO X-SERIES, precyzyjna proca krótkodystansowa z małym koszyczkiem do nęcenia ziarnem, robakami lub luźną zanętą. W komplecie zapasowe gumki. Zasięg: 15 m

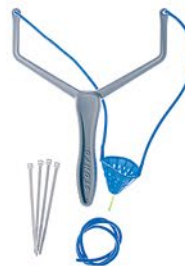

AS-358

STONFO PRO MATCH 3, wyczynowa proca w dużym rozmiarze z małym koszyczkiem do precyzyjnego nęcenia robakami, ziarnem lub luźną zanętą. W komplecie zapasowe gumki. Zasięg: 30 m



AS-357

STONFO PRO MATCH 2, wyczynowa proca w średnim rozmiarze z małym koszyczkiem do precyzyjnego nęcenia robakami, ziarnem lub luźną zanętą. W komplecie zapasowe gumki. Zasięg: 25 m



AS-356

STONFO PRO MATCH 1, wyczynowa proca w małym rozmiarze z małym koszyczkiem do precyzyjnego nęcenia robakami, ziarnem lub luźną zanętą. W komplecie zapasowe gumki. Zasięg: 20 m



AJ-HN017

JAXON, aluminiowa proca długodystansowa z dużym koszyczkiem do nęcenia kulami zanętowymi. Zasięg: 50 m



AJ-HN016

JAXON, aluminiowa proca długodystansowa ze średnim koszyczkiem do nęcenia ziarnem, kulkami lub pelletem. Zasięg: 50 m



AJ-HN002

JAXON, aluminiowa proca średniodystansowa z szerokim rozstawem i dużym miękkim koszyczkiem do nęcenia kulami zanętowymi. Zasięg: 40 m



AC-4673

JAXON, proca średniodystansowa z metalową ramą i średnim koszyczkiem do nęcenia ziarnem, kulkami lub pelletem. Zasięg: 40 m



AJ-HN013

JAXON, proca długodystansowa z dużym koszyczkiem do nęcenia zanętą. Zasięg: 50 m



AJ-HN014

JAXON, proca długodystansowa. Możliwość wykręcania i wymiany gumy z koszyczkiem. W zestawie proca podstawowa z dużym koszyczkiem do zanęty oraz dwa wymienne komplety gum z koszyczkami do różnych pozostałych zastosowań. Zasięg: 50 m



AJ-HN015

JAXON, proca średniodystansowa z małym koszyczkiem do nęcenia ziarnem, robakami lub pelletem. Zasięg: 35 m

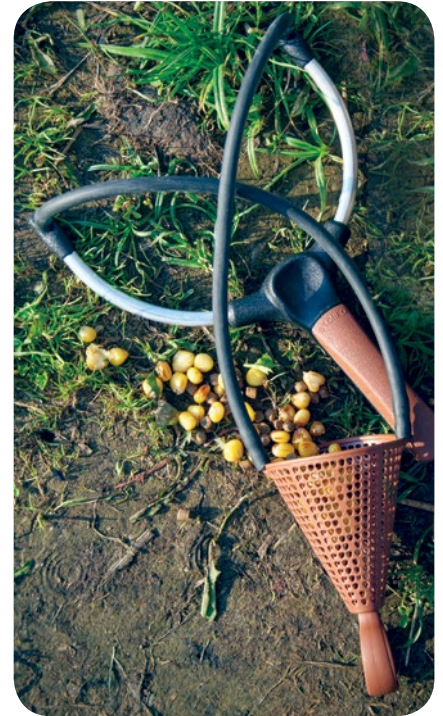

AC-4658

JAXON, proca średniodystansowa z dużym koszyczkiem do nęcenia pelletem, ziarnem i kulami zanętowymi. Zasięg: 30 m



AC-4657

JAXON proca krótkodystansowa z dużym koszyczkiem do nęcenia pelletem, ziarnem i kulami zanętowymi. Zasięg: 25 m



AC-4656

JAXON, proca średniodystansowa ze średnim koszyczkiem do nęcenia pelletem, ziarnem i kulami zanętowymi. Zasięg: 25 m



AKCESORIA DO PROC

AS-94

STONFO, zapasowy koszyczek do procy X-SERIES. Rozmiar 2 – średni.



AS-95

STONFO, zapasowy koszyczek do procy X-SERIES. Rozmiar 3 – duży.



AS-291

STONFO, zapasowy koszyczek.



AS-291-1

STONFO, zapasowy koszyczek.



AS-691

STONFO, zapasowy koszyczek do procy MAXI.



AS-291-3

STONFO, zapasowy koszyczek.



AS-246-1/2/3

Stonfo, zapasowy koszyczek, trzy rozmiary: 1, 2, 3. 1 – mały, 2 – średni, 3 – duży.



AS-290

Stonfo, guma zapasowa.



NEW! 4	1,2 mm	2,8 mm	Granatowy	
NEW! 5	1,8 mm	3,8 mm	Zielony -fluo	
6	2,5 mm	5,0mm	Czerwony	
7	3,0 mm	6,0mm	Niebieski	
8	3,0 mm	7,0mm	Zielony	
9	3,0 mm	8,0mm	Czarny	

Przelotki szczytowe

Uniwersalne, polecamy do spinningu, klasa TS, ramka ciemna, błyszcząca.

K	Ver	↔	↑	⊗
OK-205	#5	14,5mm	6,7mm	1,0/1,2/1,4/1,6/1,8mm
OK-206	#6	19,0mm	9,1mm	1,2/1,4/1,6/1,8/2,0/2,2mm
OK-208	#8	19,0mm	11,4mm	1,6/1,8/2,0/2,2/2,4mm



Przelotki szczytowe

Używane w wędziskach spinningowych Grey Stream, klasa LTS, ramka ciemna, błyszcząca.

K	Ver	↔	↑	⊗
OK-D4	#4	9,2mm	5,8mm	0,8/1,0/1,2/1,4/1,6/1,8/2,0mm
OK-D5	#5	10,1mm	7,4mm	1,2/1,4/1,6/1,8/2,0/2,2mm
OK-D6	#6	11,3mm	9,3mm	1,6/1,8/2,0/2,2/2,4mm



Przelotki szczytowe

NEW!

Wzmocniona przelotka szczytowa LTS z anty-splątaniową ramką i dużym oczkiem, przeznaczona do wędek karpowych.

K	Ver	↔	↑	⊗
OK-512	#12	38,0mm	13,0mm	2,6/2,8/3,0/3,2mm
OK-516	#16	42,5mm	16,5mm	2,6/2,8/3,0/3,2mm



Przelotki szczytowe

Uniwersalne, klasa E, ramka czarna.

K	Ver	↔	↑	⊗
OK-006	#6	20,0mm	10,0mm	1,8/2,0mm
OK-008	#8	21,0mm	11,8mm	1,2/1,4/1,6/1,8/2,0/2,2/2,4/2,6/2,8/3,0/3,2/3,5mm
OK-010	#10	24,0mm	14,8mm	2,0/2,2/2,4/2,6/2,8/3,0/3,2/3,5/3,8/4,0/4,2/4,5mm
OK-012	#12	27,5mm	16,3mm	3,5/3,8/4,0/4,5/5,0mm



Przelotki szczytowe

Uniwersalne, klasa TS, ramka ciemna, błyszcząca.

K	Ver	↔	↑	⊗
OK-606	#6	20,0mm	10,0mm	1,2/1,4/1,6/1,8/2,0/2,2/2,4mm
OK-608	#8	21,0mm	11,8mm	1,4/1,6/1,8/2,0/2,2/2,4/2,6/2,8/3,0/3,2/3,5mm
OK-610	#10	24,0mm	14,8mm	2,6/2,8/3,0/3,2/3,5/4,0/4,5mm
OK-612	#12	27,5mm	16,3mm	2,6/2,8/3,0/3,2/3,5/3,8/4,0/4,5/5,0/5,5mm



Przelotki szczytowe

Specjalne z ochronnym kołnierzem, klasa LS, ramka ciemna, błyszcząca.

K	Ver	↔	↑	⊗
OK-A08	#8	22,0mm	11,0mm	1,8/2,0/2,2/2,4/2,6/2,8/3,0mm
OK-A10	#10	27,5mm	13,7mm	2,6/2,8/3,0/3,2/3,5mm
OK-A12	#12	29,5mm	16,7mm	2,6/2,8/3,0/3,2/3,5/4,0/4,5/5,0/5,5/6,0mm



Przelotki szczytowe

Uniwersalne, klasa LTS, ramka ciemna, błyszcząca.

K	Ver	↔	↑	⊗
OK-706	#6	19,5mm	9,6mm	1,2/1,4/1,6/1,8/2,0/2,2/2,4/2,6/2,8/3,0mm
OK-708	#8	21,0mm	11,8mm	1,6/1,8/2,0/2,2/2,4/2,6/2,8/3,0mm



Przelotki szczytowe

Uniwersalne, klasa LS, ramka ciemna, błyszcząca.

K	Ver	↔	↑	⊗
OK-306	#6	19,5mm	9,6mm	1,4/1,6/1,8/2,0/2,2/2,4/2,6/2,8/3,0mm
OK-308	#8	21,0mm	11,8mm	1,6/1,8/2,0/2,2/2,4/2,6/2,8/3,0mm



Przelotki szczytowe

Uniwersalne, polecane do spinningu, klasa LTS, ramka czarna.

K	Ver	↔	↑	⊗
OK-C4	#4	15,0mm	6,7mm	1,4/1,6/1,8mm
OK-C5	#5	20,5mm	7,0mm	1,6/1,8/2,0/2,2mm
OK-C6	#6	21,2mm	8,3mm	1,8/2,0/2,2/2,4mm
OK-C8	#8	26,3mm	12,8mm	2,0/2,2/2,4/2,6mm



Przelotki szczytowe lekkie

Do wędek z cienką szczytówką, klasa TS, ramka ciemna, błyszcząca.

K	Ver	↔	↑	⊗
OK-SM04	#4	22,3mm	7,6mm	1,2/1,4/1,6/1,8mm
OK-SM05	#5	25,5mm	10,0mm	1,4/1,6/1,8/2,0mm
OK-SM06	#6	26,0mm	12,2mm	1,2/1,4/1,6/1,8/2,0/2,2/2,4/2,6/2,8/3,0mm



Przelotki szczytowe

Do wędek z drgającą szczytówką i do bolonek, klasa TS, ramka ciemna, błyszcząca.

K	Ver	↔	↑	⊗
OK-SL04	#4	15,2mm	6,0mm	1,0/1,2/1,4/1,6/1,8mm
OK-SL05	#5	16,5mm	6,1mm	1,0/1,2/1,4/1,6/1,8mm



Przelotki szczytowe

MNST do spinningu, klasa LS, ramka ciemna, błyszcząca.

K	Ver	↔	↑	⊗
OK-B8	#8	27,0mm	9,4mm	2,4/2,8/3,0mm



Przelotki uniwersalne

Na jednej stopce, klasa E, ramka czarna.

K	Ver	↑	↔
OK-SA020	#20	33,5mm	17,5mm
OK-SA025	#25	41,0mm	20,5mm
OK-SP001	Zestaw 6 przelotek #8,10,12,16,20,25		



Przelotki uniwersalne

Na jednej stopce, klasa TS, ramka ciemna, błyszcząca.

K	Ver	↑	↔
OK-SB006	#6	10,5mm	7,5mm
OK-SB008	#8	14,0mm	9,0mm
OK-SB010	#10	17,0mm	11,0mm
OK-SB012	#12	21,0mm	13,0mm
OK-SB016	#16	25,5mm	15,5mm
OK-SB020	#20	33,5mm	17,5mm
OK-SB025	#25	41,0mm	18,5mm
OK-SP016	Zestaw 6 przelotek #8,10,12,16,20,25		



Przelotki uniwersalne

Na jednej stopce, klasa LTS, ramka ciemna, błyszcząca.

K	Ver	↑	↔
OK-SG106	#6	10,5mm	7,5mm
OK-SG108	#8	14,0mm	9,0mm
OK-SG110	#10	17,0mm	11,0mm
OK-SG112	#12	21,0mm	13,0mm
OK-SG116	#16	25,5mm	15,5mm
OK-SG120	#20	33,5mm	17,5mm
OK-SG125	#25	41,0mm	20,5mm
OK-SG130	#30	51,5mm	23,0mm
OK-SP003	Zestaw 6 przelotek #8,10,12,16,20,25		



Przetłoki na jednej stopce

Maksymalnie wysokie, klasa TS, ramka ciemna, błyszcząca, do bolonek i innych wędek.

K	Ver	↑	↔
OK-SE004	#4	11,0mm	8,0mm
OK-SE005	#5	14,5mm	9,0mm
OK-SE006	#6	18,5mm	10,0mm
OK-SE008	#8	21,5mm	11,0mm
OK-SE010	#10	26,5mm	12,0mm
OK-SE012	#12	32,5mm	12,5mm
OK-SE016	#16	39,0mm	15,5mm
OK-SE020	#20	48,5mm	15,5mm



Przetłoki uniwersalne

Na jednej stopce, wzmacnione, podwyższone, klasa TS, ramka ciemna, błyszcząca.

K	Ver	↑	↔
OK-SD006	#6	11,0mm	8,5mm
OK-SD008	#8	14,5mm	8,0mm
OK-SD010	#10	16,5mm	11,0mm
OK-SD012	#12	20,0mm	11,5mm
OK-SD016	#16	25,5mm	14,0mm
OK-SD020	#20	33,5mm	18,0mm
OK-SD025	#25	41,0mm	20,0mm
OK-SP002	Zestaw 6 przetłoków #8,10,12,16,20,25		

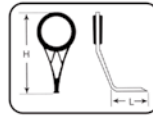

Przetłoki uniwersalne

Na jednej stopce, klasa LS, ramka ciemna, błyszcząca.

K	Ver	↑	↔
OK-SC006	#6	10,5mm	7,5mm
OK-SC008	#8	14,0mm	9,0mm
OK-SC010	#10	17,0mm	11,0mm
OK-SC012	#12	21,0mm	13,0mm
OK-SC016	#16	25,5mm	15,5mm
OK-SC020	#20	33,5mm	17,5mm
OK-SC025	#25	41,0mm	20,5mm
OK-SP013	Zestaw 6 przetłoków #8,10,12,16,20,25		

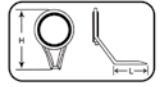

Przetłoki uniwersalne

Na dwóch stopkach, klasa LS, ramka ciemna, błyszcząca.

K	Ver	↑	↔
OK-SG206	#6	11,5mm	21,0mm
OK-SG208	#8	14,0mm	21,0mm
OK-SG210	#10	16,0mm	26,5mm
OK-SG212	#12	18,5mm	28,0mm
OK-SG216	#16	24,5mm	35,0mm
OK-SG220	#20	31,0mm	43,5mm
OK-SG225	#25	38,0mm	52,5mm
OK-SG230	#30	44,0mm	63,5mm
OK-SG240	#40	53,5mm	74,5mm
OK-SP007	Zestaw 6 przetłoków #8,10,12,16,20,25		



Przetłoki uniwersalne

Na dwóch stopkach, klasa E, ramka czarna.

K	Ver	↑	↔
OK-SY006	#6	12,0mm	18,5mm
OK-SY008	#8	15,0mm	19,0mm
OK-SY010	#10	18,0mm	25,0mm
OK-SY012	#12	21,5mm	29,0mm
OK-SY016	#16	26,0mm	32,5mm
OK-SY020	#20	33,0mm	36,5mm
OK-SY025	#25	40,0mm	50,0mm
OK-SY030	#30	50,0mm	59,0mm
OK-SP009	Zestaw 6 przetłoków #8,10,12,16,20,25		



Przetłoki uniwersalne

Na dwóch stopkach, klasa TS, ramka ciemna, błyszcząca.

K	Ver	↑	↔
OK-SU006	#6	12,0mm	18,5mm
OK-SU008	#8	15,0mm	19,0mm
OK-SU010	#10	18,0mm	25,0mm
OK-SU012	#12	21,5mm	29,0mm
OK-SU016	#16	26,0mm	32,5mm
OK-SU020	#20	33,0mm	36,5mm
OK-SU025	#25	40,0mm	50,0mm
OK-SU030	#30	50,0mm	53,0mm
OK-SU040	#40	60,0mm	66,0mm
OK-SU050	#50	80,0mm	74,0mm
OK-SP011	Zestaw 6 przetłoków #8,10,12,16,20,25		



Przetłoki uniwersalne

Na dwóch stopkach, klasa LS, ramka czarna.

K	Ver	↑	↔
OK-SN012	#12	17,5mm	33,5mm
OK-SN016	#16	21,0mm	41,5mm
OK-SN020	#20	28,5mm	50,0mm
OK-SN025	#25	41,0mm	62,0mm
OK-SN030	#30	59,5mm	76,5mm
OK-SN040	#40	79,0mm	96,0mm



Przetłoki do wędek match

OK-SP023 ramka ciemna, błyszcząca, SLIM TS. Komplet 13 szt.



Przetłoki snake

Do zbrojenia wędek muchowych.

K	Ver
OK-FL	dostępne 4 rozmiary 07/08/09/10



Przetłoki szczytowe

Do wędek morskich.

K	Ver	⊗
OK-PK6	#6	4,0/4,5/5,0mm



Przetłoki niskie

Do szczytówek, klasa TS, LS, ramka ciemna, błyszcząca.

M	K	Ver	↑	↔
TS	OK-SF004	#4	5,5mm	6,5mm
TS	OK-SF005	#5	7,0mm	7,0mm
TS	OK-SF006	#6	8,5mm	8,5mm
TS	OK-SF008	#8	12,0mm	12,0mm
LS	OK-SH005	#5	7,0mm	7,0mm
LS	OK-SH006	#6	8,5mm	8,5mm
LS	OK-SH008	#8	12,0mm	12,0mm



Przetłoki przesuwne

Na szczytówkę wędek teleskopowych, klasa E, ramka czarna.

K	Ver	↑	↔	⊗
OK-806	#6	15,3mm	4,3mm	2,5/3,0/3,5/4,0mm
OK-808	#8	18,6mm	5,6mm	2,5/3,0/3,5/4,0/4,5mm

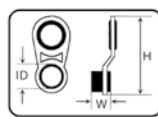

Przetłoki przesuwne

Na szczytówkę wędek teleskopowych, klasa TS, ramka ciemna, błyszcząca.

K	Ver	↑	↔	⊗
OK-114	#4	12,6mm	4,3mm	1,4/1,6/1,8/2,0/2,2/2,4mm
OK-116	#6	15,3mm	4,3mm	1,4/1,6/1,8/2,0/2,2/2,4/2,6/2,8/3,0/3,3mm
OK-118	#8	18,6mm	5,6mm	2,0/2,2/2,4/2,6/2,8/3,0/3,3/3,6/4,0/4,5/5,0mm

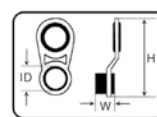

Przetłoki Do wędek teleskopowych, klasa E, ramka czarna.

K	Ver	↑	↔	⊗
OT-008	#8	13,5mm	8,0mm	3,0/3,5/4,0/4,5/5,0/5,5mm
OT-010	#10	16,5mm	8,0mm	4,0/4,5/5,0/5,5/6,0/6,5/7,0/7,5/8,0/8,5mm
OT-012	#12	21,0mm	8,0mm	8,0/8,5/9,0/9,5/10,0/10,5/11,0/11,5/12,0/12,5mm
OT-016	#16	24,5mm	10,0mm	10,5/11,5/12,5/13,0/13,5/14,0/14,5/15,0/15,5/16,0/16,5/17,0/17,5/18,0mm
OT-020	#20	30,0mm	10,0mm	14,0/15,0/16,0/17,0/17,5/18,0/18,5/19,0/19,5/20,0/20,5/21,0/21,5/22,0/22,5/23,0mm
OT-025	#25	37,5mm	14,0mm	20,0/21,0/22,0/22,5/23,0/23,5/24,0/24,5/25,0/25,5/26,0mm
OT-030	#30	45,0mm	16,0mm	26,0/27,0/28,5mm

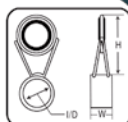

Przetłoki Do wędek teleskopowych, klasa TS, ramka ciemna, błyszcząca.

K	Ver	↑	↔	⊗
OT-206	#6	12,5mm	8,0mm	3,0/3,5/4,0mm
OT-208	#8	13,5mm	8,0mm	3,0/3,5/4,0/4,5/5,0mm
OT-210	#10	16,5mm	8,0mm	4,0/4,5/5,0/5,5/6,0/6,5/7,0/7,5/8,0mm
OT-212	#12	21,0mm	8,0mm	7,0/7,5/8,0/9,0/10,0/11,0/12,0mm
OT-216	#16	24,5mm	10,0mm	10,0/11,0/12,0/13,0/14,0/15,0/16,0/17,0mm
OT-220	#20	30,0mm	10,0mm	15,0/16,0/17,0/18,0/19,0/20,0/21,0/22,0mm
OT-225	#25	37,5mm	14,0mm	16,0/17,0/18,0/19,0/20,0/21,0/22,0mm



ZAPASOWE SZCZYTÓWKI
do wędek
Szeroka gama zapasowych szczytówek do wędek wykonanych z włókna szklanego i włókna węglowego.

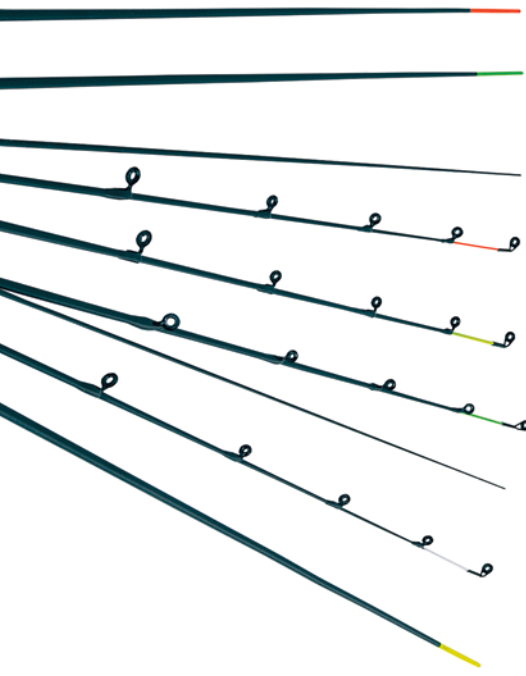

Zapasowe szczytówki do wędek Wild Horse

K	N	Ver	A	Ø	↔
				GLASS	
	Zapasowe szczytówki Wild Horse		WJ-WHZ01		3

Tuba do szczytówek drgających

K	Ver	Ø	↔
AK-TU68022		20mm	68cm

Pełne włókno szklane

K	Ver	Ø	↔
AT-20500/30500	Włókno szklane pełne	2,0/3,0mm	50cm
AT-35600/40600/45600/50600/55600	Włókno szklane pełne	3,5/4,0/4,5/5,0/5,5mm	60cm
AT-60700	Włókno szklane pełne	6,0mm	70cm
AT-70800	Włókno szklane pełne	7,0mm	80cm
AT-101X	Włókno szklane pełne – tablica komplet 5 różnych rozmiarów	3,0/4,0/4,5/5,0/5,5mm	60cm

Puste włókno szklane

K	Ver	A	Ø	↔
AK-SW003A	NEW! Włókno szklane puste	C-twarda	6,8mm	85cm
AK-SW003B	NEW! Włókno szklane puste	B-średnia	6,7mm	75cm
AK-SW001A/B/C	Włókno szklane puste	A - miękka/B - średnia/C - twarda	7,5mm	90cm
AK-SW002A/B/C	Włókno szklane puste	A - miękka/B - średnia/C - twarda	8,0mm	90cm

Pełne włókno węglowe

K	Ver	Ø	↔
AR-16400/20400/22400/24400/26400/28400/30400	Włókno węglowe pełne	1,6/2,0/2,2/2,4/2,6/ 2,8/3,0mm	40cm
AR-16600/20600/24600/30600/35600	Włókno węglowe pełne	1,6/2,0/2,4/3,0/3,5mm	60cm

Puste włókno węglowe

K	Ø Dół	Ø Góra	↔
AK-SWC40900/45900/50900/55900	4,0/4,5/5,0/5,5mm	1,50mm	90cm
AK-SWA101X	5x4,0mm, 5x4,5mm, 5x5,0mm, 5x5,5mm	1,75mm	90cm
AK-SWA40900/45900/50900/55900	4,0/4,5/5,0/5,5mm	1,75mm	90cm
AK-SWD55900	5,5mm	2,00mm	90cm
AK-SWB45900/50900/55900/60900	4,5/5,0/5,5/6,0mm	2,20mm	90cm

MIX TIP DO BATÓW – włókno węglowe

K	Ver	Ø	↔
AK-SWD45X	Do batów MIX TIP, włókno węglowe - pusta z pełną końcówką	4,5mm	105cm
AK-SWD50X	Do batów MIX TIP, włókno węglowe - pusta z pełną końcówką	5,0mm	105cm

ZAPASOWE SZCZYTÓWKI drgające do wędek typu Feeder i Winklepicker

K	N	Ver	A	Ø	↔
NEW! AK-SWS...AA	Szczytówka drgająca Jaxon	Włókno szklane	Bardzo miękka	2,2/2,4/2,6mm	45cm
AK-SWS...AA	Szczytówka drgająca Jaxon	Włókno szklane	Bardzo miękka	2,8/3,0/3,2/3,5/3,8/4,0/4,2mm	50cm
NEW! AK-SWS...A	Szczytówka drgająca Jaxon	Włókno szklane	Miękka	2,2/2,4/2,6mm	45cm
AK-SWS...A	Szczytówka drgająca Jaxon	Włókno szklane	Miękka	2,8/3,0/3,2/3,5/3,8/4,0/4,2mm	50cm
NEW! AK-SWS...B	Szczytówka drgająca Jaxon	Włókno szklane	Średnia	2,2/2,4/2,6mm	45cm
AK-SWS...B	Szczytówka drgająca Jaxon	Włókno szklane	Średnia	2,8/3,0/3,2/3,5/3,8/4,0/4,2mm	50cm
AK-SWS...C	Szczytówka drgająca Jaxon	Włókno szklane	Twarda	2,8/3,0/3,2/3,5/3,8/4,0/4,2mm	50cm
AK-SWW...A	Szczytówka drgająca Jaxon	Włókno węglowe	Miękka	2,2/2,4/2,6/2,8/3,0/3,2/3,5mm	50cm
AK-SWW...B	Szczytówka drgająca Jaxon	Włókno węglowe	Średnia	2,2/2,4/2,6/2,8/3,0/3,2/3,5mm	50cm
AK-SWS101AA	Zestaw szczytówek drgających Jaxon	Włókno szklane	Bardzo miękka	2,8/3,0/3,2/3,5/3,8/4,0/4,2/4,5mm	50cm
AK-SWS101A	Zestaw szczytówek drgających Jaxon	Włókno szklane	Miękka	2,8/3,0/3,2/3,5/3,8/4,0/4,2/4,5mm	50cm

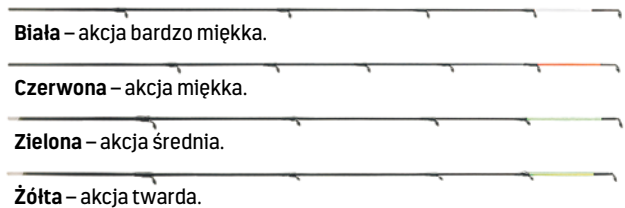

Biała – akcja bardzo miękka.

Czerwona – akcja miękka.

Zielona – akcja średnia.

Żółta – akcja twarda.



NAMIOT WĘDKARSKI

XTR Carp Bingo

Uniwersalne namioty wędkarskie wykonane z materiału Nylon 210D na stelażu aluminiowym z rurkami 16 mm. Wygodna odpinana podłoga pozwoli dostosować się do warunków panujących na łowisku. Przestrzeń wewnątrz pozwala na swobodne rozstawienie dwóch łóżek oraz ekwipunku. Łatwy i szybki w montażu.

- materiał – NYLON 210D,
- wodoodporność: 3000 mm słupa wody,
- wymiary: długość – 310 cm/szerokość – 280 cm/wysokość – 140 cm,
- stelaż z rurek aluminiowych 16 mm,
- okna wyposażone w moskitiery,
- drzwi z dodatkową foliową osłoną,
- odpinana podłoga z tworzywa PE,
- komplet szpilek – 11 szt.,
- torba transportowa w komplecie.

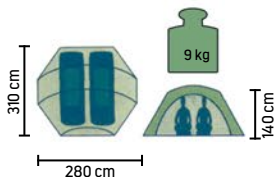

XTR Carp Bingo
AK-KZH203
miejsce na dwa łóżka.

NAMIOT WĘDKARSKI

XTR Carp Comfort

Namiot stworzony z myślą o wędkarzach specjalizujących się w połowie karpi oraz sumów. Dedykowany dla osób spędzających długi czas na zasiadkach. Duża przestrzeń pozwala na komfortowe rozstawienie dwóch łóżek oraz całego ekwipunku.

- materiał – NYLON 210D,
- wodoodporność: 5000 mm słupa wody,
- wymiary: długość – 310 cm/szerokość – 280 cm/wysokość – 140 cm,
- stelaż z rurek aluminiowych 19 mm,
- okna wyposażone w moskitiery,
- drzwi z dodatkową foliową osłoną,
- odpinana podłoga z trwałego materiału PVC,
- komplet szpilek – 13 szt.,
- torba transportowa w komplecie.

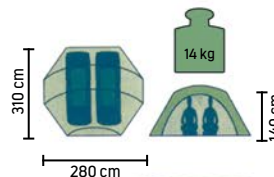

XTR Carp Comfort
AK-KZH204
miejsce na dwa łóżka.

JAXON BROLLY XT-101

Nowoczesna konstrukcja, łącząca wygodę rozkładania czaszy parasola z funkcjami namiotu, za które odpowiada dopinana podłoga oraz boczne ścianki. Idealne rozwiązanie dla wędkarzy łowiących stacjonarnie w nocy lub w dzień zarówno sumy, karpie, jak i podczas zasiadek spławikowo-feederowych. Zapewnia ochronę przed deszczem, wiatrem i słońcem. Jest wygodne w transporcie i przechowywaniu. Mocne śledzie oraz solidna konstrukcja nóg ułatwiają wędkarzowi rozłożenie brolli w każdych warunkach terenowych.

- materiał – NYLON 210D,
- wodoodporność: 3000 mm słupa wody,
- wymiary: długość – 230 cm/szerokość – 150 cm/wysokość – 150 cm,
- stelaż z rurek aluminiowych 16 mm,
- okna wyposażone w moskitiery,
- drzwi z dodatkową foliową osłoną,
- odpinana podłoga z tworzywa PE,
- komplet szpilek – 11 szt.,
- torba transportowa w komplecie.

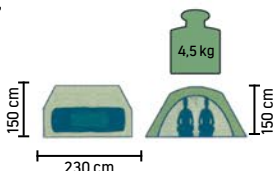

Brolli XT-101
AK-PLX101
miejsce na jedno łóżko lub dwa fotele

NEW!

MATY KARPIOWE TYPU KOŁYSKA



**Mata kołyska Easy Cradle + Cover
AK-KZH115**
Wersja z osłoną.
Wymiary: 121 x 66 x 33/43 cm.



**Mata kołyska Maxi Cradle + Cover
AK-KZH105X**
Wersja ze zdejmowaną osłoną.
Wymiary: 120 x 70 x 45/55 cm.



**Mata kołyska Maxi Cradle
AK-KZH105**
Wersja bez osłony.
Wymiary: 120 x 70 x 45/55 cm.



NEW!

**Mata kołyska Comfort Cradle
AK-KZH130**
Wersja bez osłony
Wymiary: 130 x 60 x 37/47 cm.

MATY



NEW!

AK-KZH100
Mata z miarką, grubość: 1 cm.
Wymiary: 122 x 60 cm.

AK-KZH114
Wymiary: 110 cm x 70 cm.
Dodatkowy materiał
- kłęcznik.



AK-KZH101 grubość: 1 cm.
AK-KZH102 grubość: 2 cm.
Wymiary: 100 cm x 60 cm.

AK-KZH101C grubość: 1 cm.
Wymiary: 100 cm x 60 cm.



AK-KZH122
Wymiary: 90 cm x 60 cm.



MATA Z MIARKĄ



WJ-XE02

Wymiary: 105 cm x 40 cm.

WORKI KARPIOWE

NEW!

PP-CB003

Worek do ważenia

Wymiary: 120 x 116 cm.



PP-CB001

Wymiary: 140 cm x 70 cm.



STOLIKI KARPIOWE

AK-KZH012B

Blat 60 x 30 cm,
wysokość: 23-35 cm.



AK-KZH104A

Blat 35 x 25 cm,
wysokość: 19-27 cm.

AK-KZH104B

Blat 40 x 30 cm,
wysokość: 19-27 cm.

AK-KZH104C

Blat 45 x 35 cm,
wysokość: 22-34 cm.



TRÓJNÓG DO WAŻENIA

PZ-RPD010

Teleskop 3-elementowy,
aluminium.
Wysokość
min./maks.:
88/152 cm.
Waga 1,7 kg.



ZACISKI

Przytrzymuje żyłkę na szpulki
kołowrotka przy wywożeniu
zestawu.



AC-PC104



AC-PC104X

STATYWY KARPIOWE

UWAGA

Przy poszczególnych statywach podajemy wymiary w kolejności: długość całkowita (min./maks.) x długość nóżek (min./maks.) x długość buzz bar x odległość między wędkami.

PP-STK101A/PP-STK101B – STABIL

Przygotowane do trzech wędek.
Wersja PP-STK101A – kolor czarny, duraluminium, waga 2,7 kg, wymiary: 70/110 x 41/70 x 49 x 23 cm.
Wersja PP-STK101B – kolor metalik, duraluminium, waga 2,9 kg, wymiary: 70/110 x 41/70 x 41 x 20 cm.



PZ-RPD008 – COMFORT

Przygotowane do czterech wędek, duraluminium, waga 2,2 kg, wymiary: 73/120 x 36/90 x 65 x 21 cm.

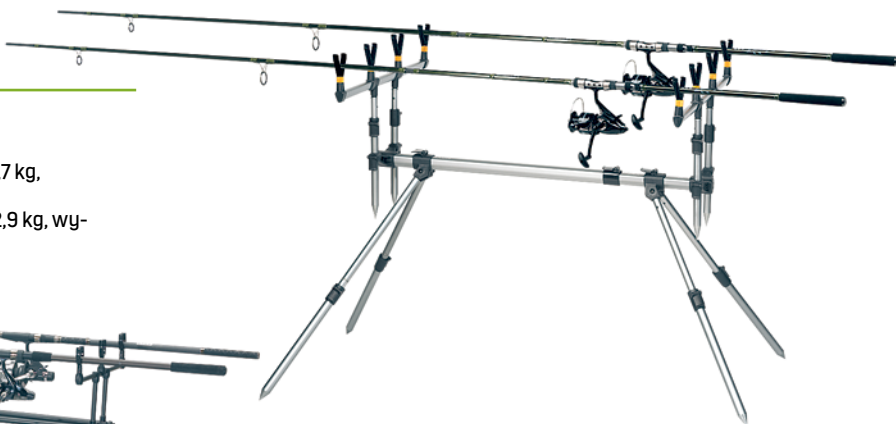

PZ-RPD006 – ELEGANCE

Przygotowane do trzech wędek, duraluminium, waga 3,6 kg, wymiary: 82/127 x 60/120 x 60 x 30 cm.



PP-STK113 – MASTER GROUND

Przygotowane do trzech wędek, waga 1,7 kg, wymiary: 74/74 x 29/45 x 43,5 x 20,5 cm.



NEW!

PP-STK111 – SONIC

Przygotowane do trzech wędek, duraluminium, waga 1,7 kg, wymiary: 77/117 x 28/46 x 43/21 cm.



PP-STK110 – VOYAGER

Przygotowane do trzech wędek, duraluminium, waga 3,8 kg, wymiary: 90/145 x 48/87 x 49/23 cm.



PP-STK112 – PRECISION GROUND

Przygotowane do trzech wędek, waga 1,5 kg,
wymiały: 53/84 x 27,5/46,5 x 35,5 x 16,5 cm.

PZ-RPD013 J-PRO

Przygotowane do trzech wędek, waga 1,7 kg,
wymiały: 75/118 x 28/41 x 50 x 22 cm.



PZ-RPD011 – HEGEMON CARP

Przygotowane do trzech wędek, waga 3,0 kg,
wymiały: 84/134 x 48/78 x 61 x 30 cm.

PZ-RPD001 – CARP TRIBUTE

Przygotowane do dwóch lub trzech wędek, waga 3,2 kg,
wymiały: 83/123 x 58/100 x 50 x 24 cm.



PZ-RPD012 – SOLID CARP

Przygotowane do trzech wędek, duraluminium, waga 1,6 kg,
wymiały: 68/120 x 29/39 x 50 x 24 cm.

PP-RO001 – BASIC CARP

Przygotowane do dwóch wędek, waga 0,9 kg,
wymiały: 78/128 x 23/35 x 39 x 38 cm.



PZ-RPD005 – SUPRA CARP

Przygotowane do trzech wędek, duraluminium, waga 3,0 kg,
wymiały: 79/127 x 66/107 x 50 x 24 cm.

PZ-RPD002 – RUBICON

Przygotowane do trzech wędek, duraluminium, waga 3,1 kg,
wymiały: 79/127 x 66/106 x 50 x 24 cm.



Centralki XTR CARP

Zestawy sygnalizatorów z radiopowiadaniem, w bezpiecznych i wygodnych walizkach.

XTR CARP DISTANCE



NEW!

Centralka: identyfikacja optyczna i akustyczna brania + tryb wibracji; regulacja głośności; ton taki sam jak aktywowanego sygnalizatora – dodatkowa identyfikacja brania; możliwość połączenia z 4 sygnalizatorami; zasilanie: 3 alkaliczne baterie AAA/LR03 1,5 V.

Sygnalizator: identyfikacja optyczna i akustyczna brania; regulacja czułości, głośności i tonu; pamięć ostatniego brania; nocne podświetlenie; gniazdo do wtyczki wskaźnika brania; wkręcane stabilizatory wędziska; zasilanie: alkaliczna bateria R9/6LR61 9 V.

K	N	IS	C	☑
AJ-SYB202X	CARP DISTANCE 2+1	2	1	-
AJ-SYB203X	CARP DISTANCE 3+1	3	1	-
AJ-SYB202SB	zapasowy sygnalizator	-	-	niebieski
AJ-SYB202SR	zapasowy sygnalizator	-	-	czerwony
AJ-SYB202SG	zapasowy sygnalizator	-	-	zielony
AJ-SYB202SY	zapasowy sygnalizator	-	-	żółty

XTR CARP FLEX VT



Sygnalizator: identyfikacja optyczna i akustyczna brania; regulacja czułości, głośności i tonu; pamięć ostatniego brania; nocne podświetlenie; gniazdo do wtyczki wskaźnika brania; wkręcane stabilizatory wędziska; zasilanie: alkaliczna bateria R9/6LR61 9 V.

Centralka: identyfikacja optyczna i akustyczna brania + tryb wibracji; regulacja głośności i tonu; klips do zaczepienia; zasilanie: 3 alkaliczne baterie AAA/LR03 1,5 V.

K	N	IS	C	☑
AJ-SYB112X	CARP FLEX VT 2+1	2	1	-
AJ-SYB113X	CARP FLEX VT 3+1	3	1	-
AJ-SYB112SB	zapasowy sygnalizator	-	-	niebieski
AJ-SYB112SY	zapasowy sygnalizator	-	-	żółty

XTR CARP PRO VERTUS



Centralka: identyfikacja optyczna i akustyczna brania + tryb wibracji; regulacja głośności; ton taki sam jak aktywowanego sygnalizatora – dodatkowa identyfikacja brania; możliwość połączenia z 4 sygnalizatorami; zasilanie: 3 alkaliczne baterie AAA/LR03 1,5 V.

Sygnalizator: identyfikacja optyczna i akustyczna brania; regulacja czułości, głośności i tonu; pamięć ostatniego brania; nocne podświetlenie; gniazdo do wtyczki wskaźnika brania; zasilanie: alkaliczna bateria R9/6LR61 9 V.

K	N	IS	C	☑
AJ-SYB114X	PRO VERTUS 2+1	2	1	-
AJ-SYB115X	PRO VERTUS 3+1	3	1	-
AJ-SYB114SB	zapasowy sygnalizator	-	-	niebieski
AJ-SYB114SR	zapasowy sygnalizator	-	-	czerwony
AJ-SYB114SG	zapasowy sygnalizator	-	-	zielony
AJ-SYB114SY	zapasowy sygnalizator	-	-	żółty

XTR CARP SENSITIVE STABIL



Sygnalizator: identyfikacja optyczna i akustyczna brania; regulacja czułości, głośności i tonu; możliwość całkowitego wyciszenia sygnalizatora; regulacja czasu pamięci brania od 10 do 40 sekund; gniazdo do wtyczki wskaźnika brania; wkręcane stabilizatory wędziska; zasilanie: alkaliczna bateria R9/6LR61 9 V.

Centralka: identyfikacja optyczna i akustyczna brania + tryb wibracji; regulacja głośności; ton taki sam jak aktywowanego sygnalizatora – dodatkowa identyfikacja brania; możliwość połączenia z 4 sygnalizatorami; smycz do powieszenia; zasilanie: 3 alkaliczne baterie AAA/LR03 1,5 V.

K	N	IS	C	☑
AJ-SYB101X	SENSITIVE STABIL 2+1	2	1	-
AJ-SYB102X	SENSITIVE STABIL 3+1	3	1	-
AJ-SYB102SB	zapasowy sygnalizator	-	-	niebieski
AJ-SYB102SR	zapasowy sygnalizator	-	-	czerwony
AJ-SYB102SG	zapasowy sygnalizator	-	-	zielony
AJ-SYB102SY	zapasowy sygnalizator	-	-	żółty

XTR CARP SENSITIVE EASY



Sygnalizator: identyfikacja optyczna i akustyczna brania; regulacja głośności; możliwość całkowitego wyciszenia sygnalizatora; zasilanie: alkaliczna bateria R9/6LR61 9 V.

Centralka: identyfikacja optyczna i akustyczna brania + tryb wibracji; regulacja głośności; smycz do powieszenia; zasilanie: 3 alkaliczne baterie AAA/LR03 1,5 V.

K	N	IS	C	☑
AJ-SYB103X	SENSITIVE EASY 2+1	2	1	-
AJ-SYB103SB	zapasowy sygnalizator	-	-	niebieski
AJ-SYB103SR	zapasowy sygnalizator	-	-	czerwony

XTR CARP BLUETOOTH SMART



Centralka: łącznik pomiędzy sygnalizatorami a urządzeniem mobilnym; funkcja edytowania ustawień sygnalizatorów z poziomu centralki; alarm antykradzieżowy; identyfikacja optyczna i akustyczna + tryb wibracji; identyfikacja kierunku brania; regulacja głośności; ton taki sam jak aktywowanego sygnalizatora – dodatkowa identyfikacja brania; pamięć ostatniego brania; smycz do powieszenia; zasilanie: 3 alkaliczne baterie AAA/LR03 1,5 V.

Sygnalizator: edytowalne ustawienia z poziomu aplikacji w urządzeniu mobilnym lub centralki; identyfikacja optyczna i akustyczna brania; identyfikacja kierunku brania; regulacja czułości, głośności i tonu; alarm antykradzieżowy – czujniki obecności wędziska; pamięć ostatniego brania; możliwość zmiany koloru diody oraz podświetlenia nocnego – do wyboru 6 kolorów; tryb nocny – podświetlenie rolki-czujnika brań; gniazdo sygnalizatora mechanicznego z iluminacją; zasilanie: alkaliczna bateria R9/6LR61 9 V.

K	N	IS	C	☑
AJ-SXA2+1	BLUETOOTH SMART	2	1	-



SYGNALIZATORY XTR CARP

XTR CARP SENSITIVE 107

Funkcje: identyfikacja optyczna i akustyczna brania; regulacja czułości, głośności i tonu; pamięć ostatniego brania; nocne podświetlenie; gniazdo do wtyczki wskaźnika brania; zasilanie: alkaliczna bateria R9/6LR61 9 V.



AJ-SYA107B	niebieski
AJ-SYA107G	zielony
AJ-SYA107R	czerwony
AJ-SYA107Y	żółty

XTR CARP LIBRA

Funkcje: identyfikacja optyczna i akustyczna brania; regulacja głośności i tonu; pamięć ostatniego brania; gniazdo do wtyczki wskaźnika brania; stabilizatory wędziska; zasilanie: alkaliczna bateria R9/6LR61 9 V.



AJ-SYA105B	niebieski
AJ-SYA105R	czerwony
AJ-SYA105G	zielony
AJ-SYA105Y	żółty

XTR CARP SENSITIVE 101

Funkcje: identyfikacja optyczna i akustyczna brania; regulacja czułości, głośności i tonu; pamięć ostatniego brania; nocne podświetlenie – czujnik zmierzchu; gniazdo do wtyczki wskaźnika brania; zasilanie: alkaliczna bateria R9/6LR61 9 V.



AJ-SYA101B	niebieski
AJ-SYA101R	czerwony
AJ-SYA101G	zielony
AJ-SYA101Y	żółty

XTR CARP SENSITIVE 102

Funkcje: identyfikacja optyczna i akustyczna brania; regulacja czułości, głośności i tonu; gniazdo do wtyczki wskaźnika brania; zasilanie: alkaliczna bateria R9/6LR61 9 V.



AJ-SYA102B	niebieski
AJ-SYA102R	czerwony
AJ-SYA102G	zielony
AJ-SYA102Y	żółty

XTR CARP SENSITIVE 106

Funkcje: identyfikacja optyczna i akustyczna brania; regulacja głośności; możliwość całkowitego wyciszenia sygnalizatora; zasilanie: alkaliczna bateria R9/6LR61 9 V.



AJ-SYA106B	niebieski
AJ-SYA106R	czerwony
AJ-SYA106G	zielony
AJ-SYA106Y	żółty

XTR CARP WEEKEND 201

Funkcje: identyfikacja optyczna i akustyczna brania; regulacja głośności; możliwość całkowitego wyciszenia sygnalizatora; zasilanie: alkaliczna bateria R9/6LR61 9 V.



AJ-SYA201	czerwony

XTR CARP WEEKEND 202

Funkcje: identyfikacja optyczna i akustyczna brania; regulacja tonu; zasilanie: alkaliczna bateria R9/6LR61 9 V.



AJ-SYA202	czerwony

SMART 07

Funkcje: identyfikacja optyczna i akustyczna brania; zasilanie: 3 alkaliczne baterie SR44/LR1154/LR1154 1,5 V.



AJ-SYX007	czerwony
AJ-SYX007B	niebieski

SMART 10

Funkcje: identyfikacja optyczna i akustyczna brania; prosty montaż bezpośrednio na wędce – gumowa opaska; rolka do żyłki – czujnik brań; zasilanie: 3 alkaliczne baterie SR44/LR1154/LR1154 1,5 V.



AJ-SYX010	niebieski

SMART 08

Funkcje: identyfikacja optyczna i akustyczna brania; regulacja głośności i tonu; prosty montaż bezpośrednio na wędce – gumowy pasek z zaciskiem; rolka do żyłki – czujnik brań; zasilanie: 3 alkaliczne baterie SR44/LR1154/LR1154 1,5 V.



AJ-SYX008A	czerwony

SMART 08 VIBRATION

Funkcje: identyfikacja optyczna i akustyczna brania; regulacja głośności i tonu; prosty montaż bezpośrednio na wędce – gumowy pasek z zaciskiem; wbudowany czujnik wibracji – czujnik brań; zasilanie: 3 alkaliczne baterie SR44/LR1154/LR1154 1,5 V.



AJ-SYX008B	czerwony

SMART 05

Funkcje: identyfikacja optyczna i akustyczna brania; prosty montaż bezpośrednio na wędce – 2 gumowe paski z oczkami; rolka do żyłki – czujnik brań; zasilanie: 3 alkaliczne baterie SR44/LR1154/LR1154 1,5 V.



AJ-SYX005	niebieski

ZESTAW SYGNALIZATORÓW CATFISH VIBRO

Zestaw zaprojektowany z myślą o zasiadkach sumowych. Zastosowany w sygnalizatorach czujnik wibracji reaguje na drgania wędziska występujące podczas brania. Zostały tak skonfigurowane, aby do minimum zmniejszyć ryzyko powstania fałszywego brania wywołanego np. wiatrem lub falą na wodzie – selektywne odbieranie drgań wędziska.

Centrałka: identyfikacja optyczna i akustyczna brania; regulacja głośności i tonu; klips do zaczeplenia; zasilanie: 3 alkaliczne baterie AAA/LR03 1,5 V.

Sygnalizator: identyfikacja optyczna i akustyczna brania; regulacja głośności i tonu; prosty montaż bezpośrednio na wędce – gumowy pasek z zaciskiem; wbudowany czujnik wibracji – czujnik brań; zasilanie: 3 alkaliczne baterie SR44/LR44/SR1154/LR1154 1,5 V.

K	N	IS	C	☑
AJ-SYB201X	CATFISH VIBRO	2	1	-
AJ-SYB201XR	zapasowy sygnalizator	-	-	czerwony
AJ-SYB201XB	zapasowy sygnalizator	-	-	niebieski



SYGNALIZATOR/CZUJNIK RUCHU

Funkcje: identyfikacja optyczna i akustyczna; regulacja głośności; zasięg 3-5 m; kąt działania 100 stopni; zasilanie: 3 alkaliczne baterie AAA/LR03 1,5 V.



K	☑
AJ-SY201	czerwony

SYGNALIZATORY FEEDER PRO

Funkcje: identyfikacja optyczna i akustyczna brania; regulacja czułości, głośności i tonu; nocne podświetlenie; zasilanie: 3 baterie AAA 1,5 V.



NEW!

K	☑
AJ-SYA109B	niebieski
AJ-SYA109R	czerwony

STABILIZATOR WĘDZISKA

Dodatkowa stabilizacja wędki umieszczonej na sygnalizatorze brania. Wersja standardowa oraz z podświetleniem.



K	☑
AJ-SYU002A	czerwony
AJ-SYU002B	niebieski
AJ-SYU001	-



SYGNALIZATORY BRAŃ

AJ-311/AJ-312/AJ-313 – opak. 25 szt.
AJ-311M/AJ-312M/AJ-313M **M** – opak. 10 x 2 szt.
Wielkość: S, M, L.



AJ-314/AJ-315/AJ-316 – opak. 25 szt.
AJ-314M/AJ-315M/AJ-316M **M** – opak. 10 x 2 szt.
Samowypinający.
Wielkość: S, M, L.



AJ-351/AJ-352/AJ-355 – opak. 25 szt.
AJ-351M/AJ-352M/AJ-355M **M** – opak. 10 x 2 szt.
Podwieszany.
Wielkość: S, M, L.

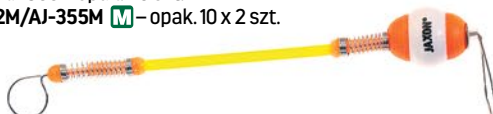

AJ-326/AJ-328/AJ-329/AJ-SOT011 – opak. 25 szt.
AJ-326M/AJ-328M/AJ-329M **M** – opak. 10 x 2 szt.
Podwieszany z gniazdem na nasadkę świecąca.
Wielkość: 18 cm/25 cm/25 cm/18 cm/25 cm.

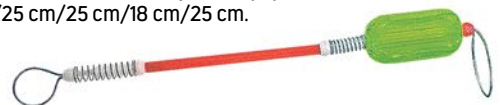

AJ-321/AJ-322 – opak. 25 szt.
AJ-321M/AJ-322M **M** – opak. 10 x 2 szt.
Z gniazdem na nasadkę świecąca.
Wielkość: M, L.



AJ-324/AJ-325 – opak. 25 szt.
AJ-324M/AJ-325M **M** – opak. 10 x 2 szt.
Samowypinający z gniazdem na nasadkę świecąca.
Wielkość: M, L.



ZESTAWY SYGNALIZATORÓW

 **AJ-SYS115X** ■ ■ ■ ■ ■



 **AJ-SYS112X** ■ ■ ■ ■ ■



SYGNALIZATORY BRAŃ

 **AJ-SYS122** ■ ■ ■ ■ ■ ■ ■ ■ ■
Sygnalizator z możliwością wyboru jednego z siedmiu kolorów świecenia.



 **AJ-SYS121A/B/D** ■ ■ ■ ■ ■



 **AJ-SYS201A/B/C** ■ ■ ■ ■ ■



 **AJ-SYS114R/B/G/Y** ■ ■ ■ ■ ■ ■ ■

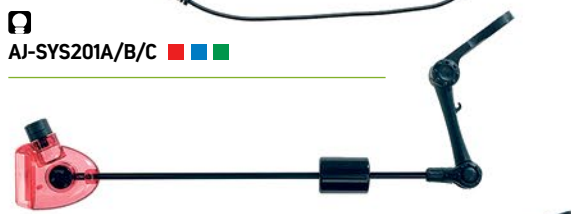

 **AJ-SYS115R/B/G/Y** ■ ■ ■ ■ ■ ■ ■



 **AJ-SYS104A/B/C/D** ■ ■ ■ ■ ■ ■ ■ ■ ■

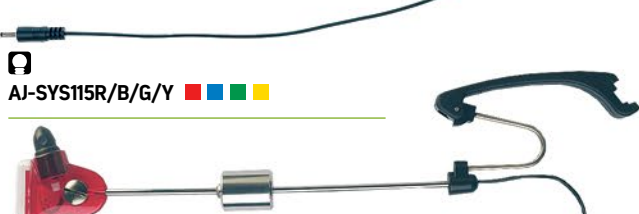

 **AJ-HN010A** ■
Wersja z możliwością podłączenia do sygnalizatora.
AJ-HN011B ■



AJ-SYS107A ■
 **AJ-SYS107B** ■
Wersja z możliwością podłączenia do sygnalizatora.

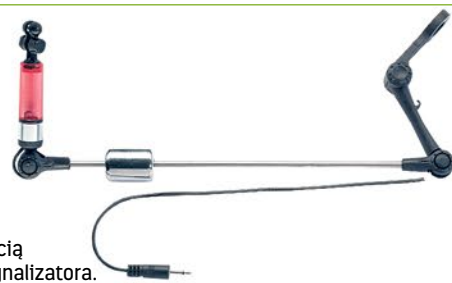

 **AJ-SYS116R/B/G/Y** ■ ■ ■ ■ ■ ■ ■



NEW!
 **AJ-SYS117R/B/G** ■ ■ ■ ■ ■



AJ-SYS113R/B/G/Y ■ ■ ■ ■ ■ ■ ■



AJ-SYS110R/B/G/Y ■ ■ ■ ■ ■ ■ ■



AC-407021A/B/C ■ ■ ■ ■ ■



AJ-SYS108R/B/G/Y ■ ■ ■ ■ ■ ■ ■



 **AJ-SYS106A/B/C/D** ■ ■ ■ ■ ■ ■ ■ ■ ■



TABLICE DO ROLOWANIA KULEK



AC-PC072A/072B
Średnice:
16/20 mm.



AC-PC070
Pistolet do wyciskania ciasta
do kulek proteinowych.



AC-PC071
Dysze zapasowe
do pistoletu.

RURY I ŁYŻKI WYRZUTOWE

Do wyrzucania kulek, ziaren i zanęty.



AC-PC046A/B

AC-PC045A

AC-PC046A
Średnica kulek do 20 mm.

AC-PC046B
Średnica kulek do 25 mm.

AC-PC045A
Średnica kulek do 25 mm.

AC-PC051B
Łyżka średnia, długość rączki 120 cm.
Wymiary łyżki: 21 x 10 x 5 cm.

AC-PC051C
Łyżka większa, długość rączki 120 cm.
Wymiary łyżki: 26 x 8 x 6 cm.

AC-PC193
Łyżka zanętowa.
Wymiary 25 x 8 x 7 cm.

AC-PC047A
Łyżka mniejsza,
długość rączki 27 cm.
Wymiary łyżki: 14 x 7 x 5 cm.

AC-PC047B
Łyżka większa,
długość rączki 27 cm.
Wymiary łyżki: 21 x 10 x 5 cm.

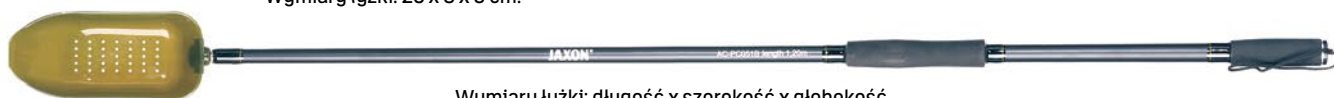

Wymiary łyżki: długość x szerokość x głębokość.

BAIT CASTER JAXON

K

N

I

AC-PCL70A	Dłuższa łyżka. Do wyrzucania ziaren, zanęty itp.	75cm
AC-PCL70B	Krótsza łyżka. Do wyrzucania ziaren, zanęty itp.	65cm

Bardzo ciekawe i proste w użyciu urządzenie do wyrzucania zanęty i parzonych ziaren. Wystarczy nabrać zanętę lub kukurydzę do specjalnie wyprofilowanej łyżki, wykonać zamach i umieścić w odpowiednim rejonie łowiska.



KRUSZARKA

Urządzenie do rozdrabniania kulek proteinowych, pelletu, granulatu, ziaren, orzechów tygrysich.



AC-PC056

AUTOMATYCZNA RAKIETA ZANĘTOWA

Rakieta zanętowa przystosowana do precyzyjnego posyłania pelletu, ziaren, zanęt sypkich, kulek proteinowych na duże odległości. Nie gubi zawartości podczas rzutu, uwalniając ją dopiero przy uderzeniu o powierzchnię wody. Bardzo dobrze sprawdza się na łowiskach, gdzie nie dozwolone jest używanie środków pływających.



K

I

AC-PC052B	13cm
AC-PC052C	15cm

POJEMNIKI DO DIPOWANIA

Wygodne pojemniki do dipowania przynęt karpio wych np. kulek, pelletów i ziarna. Wyposażone w zakrętkę oraz wyciągane sitko, które umożliwia efektywne aromatyzowanie i odsączanie przynęt. Idealne rozwiązanie na zasiadkach karpio wych. W ofercie dwa rozmiary:

A - 9 x 5 cm,
B - 9 x 6,5 cm.



AC-PC202A/B

Ciężarki karpiowe

Prezentujemy serię wysokiej jakości ciężarków karpiowych. Bardzo estetyczne wykonanie, praktyczne kształty i idealny kamuflaż.

Płaska gruszka z krętlikiem

CB-AB

W ofercie:
40 g; 55 g; 70 g;
85 g; 100 g;
110 g; 120 g;
130 g.



Torpeda z krętlikiem

CB-AC

W ofercie: 40 g; 50 g; 60 g; 70 g;
80 g; 100 g; 120 g; 140 g.



Bomba z krętlikiem

CB-AE

W ofercie: 40 g; 50 g; 60 g; 70 g;
80 g; 90 g; 100 g



Płaska gruszka z kolcami i krętlikiem

CB-AF

W ofercie:
40 g; 50 g;
60 g; 70 g;
80 g; 100 g;
120 g; 140 g.



Pierścień z kolcami i krętlikiem

CB-AD

Najczęściej polecane do dalekich wywózek.
W ofercie: 100 g; 120 g; 140 g; 160 g; 180 g;
200 g; 250 g.



Delta z krętlikiem

CB-AG

Podczas zwiwania zestawu kieruje się ku powierzchni wody.
W ofercie: 40 g; 50 g; 60 g; 70 g; 80 g;
100 g; 130 g.



Centryczna płaska gruszka z kolcami

CB-BA

W ofercie: 40 g; 50 g; 60 g; 70 g; 80 g; 100 g; 128 g.



Elastyczna rurka antysplątaniowa

CB-XB001

Długość: 1 m.



Adapter-rurka do ciężarków

CB-XA001

Jako zapasowa lub do innych zastosowań.



Ciężarki do szybkiej wymiany

Przelotowe ciężarki, wyposażone w specjalną szczelinę umożliwiającą szybką zmianę gramatury, bez konieczności demontażu zestawu.



Centryczna płaska gruszka

CB-BC

W ofercie: 40 g; 50 g; 60 g; 80 g;
90 g; 100 g; 110 g.



Centryczna torpeda

CB-BB

W ofercie: 40 g; 50 g; 60 g; 70 g;
80 g; 100 g.



Centryczny feeder

CB-BF

Funkcja koszyka zanętowego.
W ofercie: 30 g; 40 g; 50 g; 60 g.



Centryczna delta

CB-BD

Podczas zwiwania zestawu kieruje się ku powierzchni wody.
W ofercie: 50 g; 110 g.



Long z krętlikiem

CJ-XA...B

– wersja camo brąz,

CJ-XA...G

– wersja camo zieleni.

W ofercie:

42 g; 55 g;

70 g; 85 g;

100 g

CJ-XA...B



CJ-XA...G

NEW!

Gruszka z kolcami i krętlikiem

CJ-XB...B

– wersja camo brąz,

CJ-XB...G

– wersja camo zieleni.

W ofercie:

42 g; 55 g;

70 g; 85 g;

100 g.

CJ-XB...B



CJ-XB...G

NEW!

Gruszka IN LINE

CJ-XC...G

– wersja camo zieleni.

W ofercie:

42 g; 55 g;

70 g; 85 g;

100 g.

CJ-XC...G



NEW!

Trapezowy z krętlikiem

CP-0006

– wersja brąz.

W ofercie:

20 g; 40 g; 60 g;

80 g; 100 g.

CP-0006



Long z krętlikiem

CP-1335

– wersja brąz,

CP-1335G

– wersja zieleni.

W ofercie:

70 g; 80 g;

90 g; 100 g;

110 g.

CP-1335



CP-1335G

Gruszka z kolcami i krętlikiem

CP-KA

– wersja brąz,

CP-KAG

– wersja zieleni.

W ofercie:

50 g; 60 g; 70 g;

80 g; 90 g; 120 g;

170 g.

CP-KA

CP-KAG



Delta z krętlikiem

CP-1280

– wersja brąz.

W ofercie:

40 g; 60 g;

80 g; 100 g.

CP-1280



Łezka z krętlikiem

CP-0030

– wersja brąz,

CP-0030G

– wersja zieleni.

W ofercie:

70 g; 90 g;

110 g.

CP-0030



CP-0030G

Gruszka IN LINE

CP-KB

– wersja brąz,

CP-KBG

– wersja zieleni.

W ofercie:

50 g; 60 g; 70 g;

80 g; 90 g; 120 g;

170 g.

CP-KB

CP-KBG



Centryczny romb

CP-0031

– wersja brąz

CP-0031



Centryczny longcast

CP-0033

– wersja brąz.

W ofercie:

70 g; 90 g.

CP-0033



Centryczny long z rurką antysplątaniową

CP-1282 – wersja brąz,

CP-1282G – wersja zieleni.

W ofercie: 60 g; 70 g; 80 g; 90 g; 100 g.

CP-1282

CP-1282G



Przelotowy long z rurką antysplątaniową

CP-0005 – wersja brąz,

CP-0005G – wersja zieleni.

W ofercie: 40 g; 60 g; 80 g.

CP-0005

CP-0005G

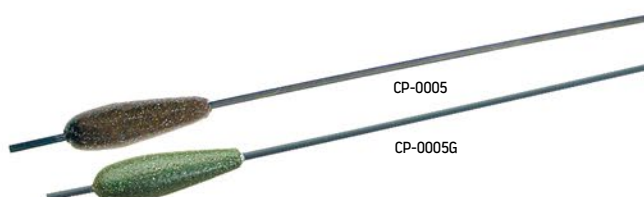

XTR CARP HAIR RIG – PRZYPONY WŁOSOWE

AC-PRA... – rozmiary haczyka: 2, 4, 6; plecionka PE; 20 cm. **NEW!**



AC-PRB... – rozmiary haczyka: 2, 4, 6; fluorocarbon; 20 cm. **NEW!**



AC-PRC... – rozmiary haczyka: 2, 4, 6; fluorocarbon; 20 cm. **NEW!**



AC-PRD... – rozmiary haczyka: 2, 4, 6; fluorocarbon; 20 cm. **NEW!**

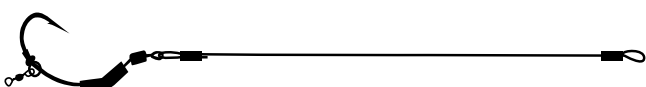

AC-PCK... – rozmiary haczyka: 2, 4, 6; plecionka PE; 22 cm.



AC-PCN... – rozmiary haczyka: 2, 4, 6; plecionka PE; 21 cm.



AC-PCT... – rozmiary haczyka: 2, 4, 6; plecionka PE; 21 cm.

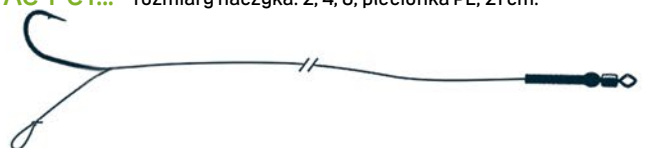

CIĘŻARKI do zatapiaania linki głównej

Ciężarki pozwalające poprowadzić linkę główną przy dnie, już od szczytówki wędziska. Przy zacięciu klips uwalnia linkę.

K	M
AC-PC065A	57g
AC-PC065B	85g
AC-PC065C	113g

AC-PC065A/B/C



MARKERY

Do oznaczania wywiezionego zestawu, polecamy przy łowieniu karpi.

AC-PC060A/B

Wymiary:

A- 120 x 105 x 35mm, linka 28 m.

B- 701 x 65 x 20 mm, linka 28 m.



AC-PC093A/B/C

Piankowe drabinki do przyponów.



K	M
AC-PC093A	20x7,5x1cm
AC-PC093B	17,5x7x1cm
AC-PC093C	12,5x5x0,8cm

PUDEŁKA

ze szpulkami EVA do przyponów

Wygodne zestawy ze szpulkami EVA przeznaczone do przechowywania długich przyponów. W zależności od wybranej opcji – 10 lub 24 szpulki w 5 kolorach. Zróżnicowane kolory pozwalają na oznaczenie, np. długości przyponów czy wielkości haka.



AC-PC090A

W zestawie 24 szpulki oraz komplet igieł.

AC-PC090B

W zestawie 10 szpułek oraz komplet igieł.



AC-PC090C

W zestawie 10 szpułek do przyponów, bez pudełka oraz komplet igieł.

WIĄZARKA CARP ZOOM do przyponów włosowych

Bardzo pomocny przyrząd do wiązania, dzięki któremu można komfortowo regulować długość włosa. Powtarzalność parametrów nie stanowi żadnego problemu. Wiązarka mocno trzyma haczyki i polecamy ją szczególnie osobom, którym zależy na precyzyjnym i komfortowym wiązaniu przyponów.

AZ-CZ3200



WIĄZARKA do przyponów włosowych

AC-PC067



XTR CARP INOX STAINLESS STEEL

INOX – ze stali nierdzewnej.



XTR CARP NEEDLE & DRILL SET

INOX – ze stali nierdzewnej.



XTR CARP SUPER GRIP KIT

Komplet wiertel i igiel.



XTR CARP NEEDLE & DRILL SET

Komplet wiertel i igiel.

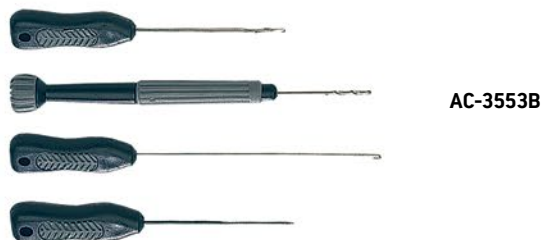

XTR CARP NEEDLE & DRILL SET

Uchwyty fluorescencyjne.



XTR CARP INOX STAINLESS STEEL

INOX – ze stali nierdzewnej.



XTR CARP INOX-2 HEAD SET

INOX – ze stali nierdzewnej.



WIERTŁO I IGŁA CHOWANE



XTR CARP WIERTŁA I IGŁY



BEZPIECZNE ZESTAWY KARPIOWE

Zestaw: rurki, klipsy, osłonki na klipsy, krętliki.



AC-3561

Zestaw: rurki, klipsy, osłonki na klipsy, zatyczki do klipsów, krętliki z dużym kółkiem.



AC-3553C

Zestaw: rurki, klipsy, osłonki na klipsy, zatyczki do klipsów, krętliki szybkiej wymiany przyponu, osłonki na krętlik.



AC-PC053B

Zestaw: rurki, klipsy, osłonki na klipsy, krętliki szybkiej wymiany przyponu, osłonki na krętlik.



AC-PC053C

Gotowy zestaw: rurka, klips, osłonka na klips.



AC-3464

Gotowy zestaw: Lead Core, klips, osłonka na klips, łącznik szybkiej wymiany.



AC-PC099

NEW!

Gotowy zestaw: Lead Core, klips, osłonka na klips, krętlik z dużym oczkiem.



AC-359061

Gotowy zestaw: sztywna rurka, klips, osłonka na klips.



AC-3463

SZYBKOZŁĄCZKI do montażu sygnalizatora



AC-PC055B



NEW!

PP-STK013A

AKCESORIA DO BUDOWY ZESTAWÓW

Bezpieczne klipsy.
A – piaskowy,
B – brązowy,
C – zielony.



AC-PC125
Kolorы:
A, B, C

Bezpieczne klipsy z osłonkami.
A – piaskowy,
B – brązowy,
C – zielony.



AC-PC124
Kolorы: A, B, C
AC-35644 czarne

Bezpieczne klipsy z osłonkami i zatyczkami do krętlika.



AC-35641

Osłonki węzłów,
S – 40 mm, M – 55 mm.
Kolorы:
A – przezroczysty,
B – brązowy,
C – zielony,
D – piaskowy.



AC-PC123

Pozycjoner haczyka
Kolorы:
A – przezroczysty,
B – brązowy.



AC-356301

Zestaw Zig-Rig.



AC-PC174

Gumki Zig-Rig z pozycjonerem.



AC-PC175A

Wiertło z korkiem.



AC-PC078A – średnica: 6 mm,
AC-PC078B – średnica: 8 mm.

Pianka wypornościowa POP-UP Pręty.



AC-357904 – średnice:
A – 6 mm, B – 8 mm.

Pianka wypornościowa POP-UP Tabliczka.



AC-357906A – wymiary:
60/50/5 mm.

Gumowe koralki zderzakowe – rozmiar: 6 mm.



AC-PC106B

Krętki do szybkiej wymiany przyponu z osłonkami.



AC-356417

Krętki z dużym oczkiem.



AC-PC169A

Krętki do szybkiej wymiany przyponu.



AC-PC126 – czarny
AC-356416 – srebrny

Maxi Stoper.



AC-PC173
A – 7 mm
B – 9 mm

Krętki z dużym oczkiem do szybkiej wymiany przyponu.



AC-PC177A

Krętki z dużym kółkiem do szybkiej wymiany przyponu.



AC-PC171

Krętki z dużym kółkiem do szybkiej wymiany przyponu.



AC-PC127

Krętki z zaczepem do PVA.



AC-PC128

Agrafki do szybkiej wymiany przyponu.



AC-PC176
A – rozmiar S.
B – rozmiar L.

Agrafki do szybkiej wymiany zestawu/ przyponu.



AC-PC030B
AJ-KRD20LC

Kółka do budowy zestawów.



AC-PC130

Owalne kółka do budowy zestawów.



AC-PC129

Agrafki do białych robaków.



AC-PCU0
3 rozmiary:
S, M, L.

Nylonowe oczka do przewlekania.

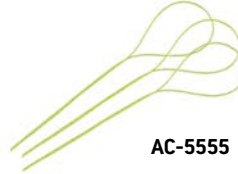

AC-5555

Stonfo – gumki do montażu kulek.

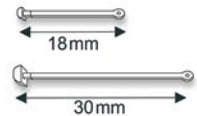

AS-139-1 – krótsze
AS-139-2 – dłuższe

Gumki lateksowe do przynęt.



AS-137-0
Stonfo 6-10 mm
AS-137-1
Stonfo 10-18 mm



AC-359030A



AC-PC092
Stopery na haczyk.
Zakładane na trzonek haczyka.

Narzędzia do zakładania lateksowych gumek na przynęty.



AC-PC068



AS-697



AC-PC048

Gwintowane łączniki do przynęt włosowych.



AC-PC102A
– kolor czarny.



AC-PC103D
– kolor pomarańczowy.

STOPERY DO KULEK I PELLETU

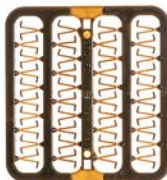

AS-728-1/2
Stonfo, 2 rozmiary:
rozmiar 1 – dł. 4 mm,
rozmiar 2 – dł. 7 mm



AC-3574
2 kolory:
A ■ czarny
B ■ przezroczysty



AC-3573
4 kolory:
A ■ czarny
B ■ przezroczysty
C ■ żółty
D ■ czerwony



AC-357415
2 kolory:
C ■ żółty
E ■ brązowy

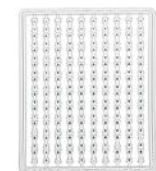

AC-PC121A
A ■ przezroczysty



AC-PC120
3 kolory:
A ■ przezroczysty
C ■ brązowy
D ■ żółty



AC-PC122
2 rozmiary: S i M
A ■ przezroczysty
C ■ brązowy



AC-3581
B ■ przezroczysty



AC-PC141
C ■ brązowy



AC-357601A/B
2 rozmiary:
A – duże,
B – małe

ZACISKACZE WĘZŁÓW



AC-359035



AC-357755

TUNEL PVA

Siatka PVA w formie tunelu, umieszczona na rurze z tworzywa, w celu łatwego przygotowywania zestawów do nęcenia. System bardzo wygodny w użyciu. Nadaje się do nęcenia pelletem, zanętą, nasionami, kulkami proteinowymi. Tuba zewnętrzna chroni siatkę PVA przed wilgocią.

K	N	↔	↑↓
LC-PVA001	Tunel PVA szeroki	44mm	5m
LC-PVA002	Tunel PVA średni	23mm	5m
LC-PVA003	Tunel PVA wąski	18mm	5m



LC-PVA001

TUNEL PVA + ubijak

Siatka PVA w formie tunelu, w komplecie z ubijakiem do zagęszczenia. Tunel w dwóch rozmiarach: 44 mm i 23 mm.

K	N	↔	↑↓
LC-PVA071	Tunel PVA szeroki z ubijakiem –komplet	44mm	5m
LC-PVA072	Tunel PVA medium z ubijakiem –komplet	23mm	5m



LC-PVA071

ZESTAW 3 TUNELI + 2 ubijaki

Zestaw obejmuje zapakowane w jedną tubę trzy różne tunele oraz dwa ubijaki do zagęszczenia.

K	N	↑↓
LC-PVA004	Tunel PVA 44mm x 5m + tunel PVA 23mm x 5m + tunel PVA 18mm x 5m + 2 ubijaki	3 x 5m



LC-PVA004

TUNEL PVA SLOW + ubijak

Siatka PVA w formie tunelu, umieszczona na rurze z tworzywa w celu szybkiego przygotowania zestawów do nęcenia. Jest to siatka wolno rozpuszczalna, będąca efektem wieloletnich testów na różnych wodach. Polecana do użytku latem, jest przeznaczona szczególnie na wody głębokie lub ciepłe. Gwarantuje, że przynęta dotrze bezpiecznie na dno, a nie rozproszy się w toni, zanim dotrze na miejsce przeznaczania. Występuje w dwóch wymiarach i w komplecie z ubijakiem.



LC-PVA073

K	N	↔	↑↓
LC-PVA073	Tunel PVA SLOW szeroki z ubijakiem	44mm	5m
LC-PVA074	Tunel PVA SLOW średni z ubijakiem	23mm	5m

TUNEL PVA FAST + ubijak

Siatka PVA w formie tunelu, umieszczona na rurze z tworzywa w celu szybkiego przygotowania zestawów do nęcenia. Jest to siatka szybko rozpuszczalna – przeznaczone szczególnie na wody płytkie lub zimne. Polecana do użytku wczesną wiosną oraz jesienią i zimą. Gwarantuje, że przynęta dotrze bezpiecznie na dno, ale nie trzeba będzie zbyt długo czekać na rozpuszczenie siatki i uwolnienie przynęty. Występuje w dwóch wymiarach i w komplecie z ubijakiem.



LC-PVA075

K	N	↔	↑↓
LC-PVA075	Tunel PVA FAST szeroki z ubijakiem	37mm	5m
LC-PVA076	Tunel PVA FAST średni z ubijakiem	23mm	5m

SIATKA PVA zapasowa

Wysokiej jakości siatka PVA do wykorzystania jako siatka zapasowa do tuneli PVA. W wypadku wyczerpania się siatki w systemie tunelowym należy siatkę zapasową wprowadzić na rurę z tworzywa.



LC-PVA011

K	N	↔	↑↓
LC-PVA011	Siatka zapasowa PVA szeroka	44mm	5m
LC-PVA012	Siatka zapasowa PVA średnia	23mm	5m
LC-PVA013	Siatka zapasowa PVA wąska	18mm	5m
LC-PVA014	Siatka zapasowa PVA SLOW szeroka	44mm	5m
LC-PVA015	Siatka zapasowa PVA SLOW średnia	23mm	5m
LC-PVA016	Siatka zapasowa PVA FAST szeroka	37mm	5m
LC-PVA017	Siatka zapasowa PVA FAST średnia	23mm	5m

RĘKAW PVA

Uniwersalny materiał PVA do samodzielnego wykonywania worków dowolnej wielkości.



LC-PVA062

K	N	↔	↑↓
LC-PVA061	Rękaw PVA	65mm	5m
LC-PVA062	Rękaw PVA	45mm	5m
LC-PVA063	Rękaw PVA FAST	65mm	5m
LC-PVA064	Rękaw PVA FAST	45mm	5m

TAŚMA PVA

Służy do zamykania rękawów PVA oraz do przygotowywania zestawów kulek mocowanych równolegle do przynęty zamocowanej na włosie.



LC-PVA031

K	N	↔	↑↓
LC-PVA031	Taśma PVA	10mm	20m
LC-PVA032	Taśma PVA karbowana	10mm	20m
LC-PVA033	Taśma PVA FAST	10mm	20m

NIĆ PVA

Nici rozpuszczalne służą do przygotowywania tzw. sandwichy z kulek proteinowych, które umieszczają się na haczyku obok przynęty na włosie.



LC-PVA022

K	N	↑↓
LC-PVA021	Niść PVA szybko rozpuszczalna	20m
LC-PVA022	Niść PVA medium	20m
LC-PVA023	Niść PVA wolno rozpuszczalna	20m

WORKI PVA

Często używane do punktowego nęcenia na łowisku. Występują w różnej postaci, między innymi ze sznurkiem do zamykania, bez otworów – przeznaczone do nęcenia dipami i boosterami, z otworami – przeznaczone do nęcenia kulkami proteinowymi, peletem, ziarnami, zanętami oraz worki w wydłużonej formie do dalekich rzutów.

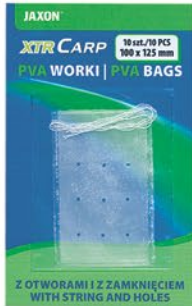

Worek prostokątny ze sznurkiem i otworami.
LC-PVA053/LC-PVA054/
LC-PVA055



Worek prostokątny ze sznurkiem.
LC-PVA051/LC-PVA052



Worek typ koniczny ze sznurkiem i otworami.
LC-PVA041/LC-PVA044



Worek typ bullet ze sznurkiem i otworami.
LC-PVA042/LC-PVA043

K	N	☑
LC-PVA041	Worek PVA typ koniczny ze sznurkiem i otworami	80x160mm
LC-PVA042	Worek PVA typ bullet ze sznurkiem i otworami	65x190mm
LC-PVA043	Worek PVA typ bullet ze sznurkiem i otworami	55x140mm
LC-PVA044	Worek PVA typ koniczny ze sznurkiem i otworami	100x180mm
LC-PVA051	Worek PVA ze sznurkiem	70x100mm
LC-PVA052	Worek PVA ze sznurkiem	100x125mm
LC-PVA053	Worek PVA ze sznurkiem i otworami	70x100mm
LC-PVA054	Worek PVA ze sznurkiem i otworami	100x125mm
LC-PVA055	Worek PVA ze sznurkiem i otworami	70x200mm

UBIĄK do siatek PVA

AC-356605



ZESTAW do napełniania worków PVA

AC-PC079



MATERIAŁY NON PVA

Nierozpuszczalne siatki do przygotowania specjalnej przynęty na karpie i amury oraz – co jest specjalną atrakcją – do zapakowania mielonki, wątróbki w połowach wielkich sumów. Siatkę napełnia się w podobny sposób, jak woreczki PVA. Użycie siatki NON PVA chroni przynętę przed podgryzieniem przez mniejsze ryby i podnosi szanse wędkarza czekającego na branie dużych okazów.

NIĆ NON PVA STRONG

Nierozpuszczalna w wodzie nić do przygotowywania przynęt lub wykonywania węzłów na siatkach NON PVA. Polecamy szczególnie do przygotowywania bogatych przynęt sumowych. Wystarczy nawlec na nić wymaganą ilość przynęty i następnie przyczepić lub po prostu przywiązać do haka. Idealnie sprawdza się z przysmakami mięsnymi oraz dużymi kulkami i pelletami sumowymi. Wersja strong.

K	N	☑
LC-NVA022	Niść NON PVA Strong	20m



ELASTYCZNA NIĆ DO PRZYNĘT

Elastyczna nić, której głównym zadaniem jest mocowanie delikatnych, naturalnych przynęt, takich jak np. filet do haczyka. Po zawiązaniu praktycznie niewidoczna w wodzie. Idealna do połowów z plaży, zasiadek sumowych.

AC-PC077



TUNEL NON PVA + ubiąk

Siatka NON PVA w formie tunelu, umieszczona na rurze z tworzywa w celu łatwego przygotowywania zestawów do łowienia. W komplecie z ubiąkiem do zagęszczania. Tunel występuje w trzech rozmiarach: 44 mm, 23 mm, 18 mm.

K	N	☑	☑
LC-NVA001	Tunel NON PVA szeroki z ubiąkiem - komplet	44mm	5m
LC-NVA002	Tunel NON PVA szeroki z ubiąkiem - komplet	23mm	5m
LC-NVA003	Tunel NON PVA szeroki z ubiąkiem - komplet	18mm	5m

LC-NVA001



SIATKA NON PVA zapasowa

W przypadku wyczerpania się siatki w systemie tunelowym wystarczy zapasową siatkę NON PVA wprowadzić na rurę z tworzywa. Siatka NON PVA występuje w dwóch rozmiarach: 44 mm i 23 mm.

K	N	☑	☑
LC-NVA011	Siatka zapasowa NON PVA szeroka	44mm	5m
LC-NVA012	Siatka zapasowa NON PVA średnia	23mm	5m

LC-NVA022





Koszyczki zanętowe Jaxon EKO

Seria koszyczków przyjaznych dla środowiska. W procesie produkcji dociążeń nie użyto ani grama ołowiu. Dociążenia wykonane są z profilowanej stali. Koszyczki pokryte trwałą proszkową farbą.

EKO półokrągły otwarty



K				
AW-PA	34 mm	37mm/10g; 37mm/15g; 37mm/20g; 44mm/25g; 44mm/30g; 44mm/40g; 44mm/50g; 44mm/60g; 44mm/70g; 57mm/80g; 57mm/100g; 57mm/120g		Czarny

EKO półokrągły z dnem



K				
AW-PB	34 mm	37mm/10g; 37mm/15g; 37mm/20g; 44mm/25g; 44mm/30g; 44mm/40g; 44mm/50g; 44mm/60g; 44mm/70g; 57mm/80g; 57mm/100g; 57mm/120g		Czarny

EKO okrągły otwarty



K				
AW-DA	25 mm	29mm/5g; 29mm/10g; 29mm/15g; 51mm/15g; 29mm/20g; 29mm/30g; 40mm/40g; 40mm/50g; 40mm/60g; 51mm/80g; 51mm/100g		Czarny

EKO okrągły z dnem



K opak. 10szt.	K opak. 5x2szt.				
AW-OB	AW-OB...M	M	25 mm	29mm/5g; 29mm/10g; 29mm/15g; 29mm/20g; 29mm/30g; 40mm/40g; 40mm/50g; 40mm/60g; 51mm/80g; 51mm/100g	

EKO okrągły otwarty



K opak. 10szt.	K opak. 5x2szt.				
AW-OC	AW-OC...M	M	32 mm	37mm/5g; 37mm/10g; 37mm/15g; 37mm/20g; 37mm/25g; 37mm/30g; 44mm/40g; 44mm/50g; 44mm/60g; 57mm/80g; 57mm/100g; 57mm/120g	

EKO okrągły z dnem



K				
AW-OD	32 mm	37mm/5g; 37mm/10g; 37mm/15g; 37mm/20g; 37mm/25g; 37mm/30g; 44mm/40g; 44mm/50g; 44mm/60g; 57mm/80g; 57mm/100g; 57mm/120g		Czarny

EKO okrągły otwarty



K				
AW-OG	40 mm	57mm/10g; 57mm/15g; 57mm/20g; 57mm/30g; 57mm/40g; 57mm/50g; 57mm/60g		Czarny

EKO okrągły XL



K				
AW-XLO	54 mm	57mm/15g; 79mm/20g	Czarny	

EKO okrągły Competition



K				
AW-XL1	49 mm	57mm/15g; 69mm/20g		Czarny

EKO prostokątny z dnem



K opak. 10szt.	K opak. 5x2szt.				
AW-KB	AW-KB...M	M	25x30 mm	37mm/10g; 37mm/15g; 37mm/20g; 44mm/25g; 44mm/30g; 44mm/40g; 44mm/50g; 44mm/60g; 44mm/70g; 57mm/80g; 57mm/100g; 57mm/120g	

Okrągły Feeder



K				
AU-OF	28mm	45mm/20g; 45mm/30g; 45mm/40g; 45mm/50g; 45mm/60g	Czarny	

River półokrągły



K				
AV-RP	32mm	44mm/30g; 44mm/40g; 44mm/50g; 44mm/60g; 56mm/70g; 56mm/80g; 56mm/100g; 56mm/125g; 56mm/150g.	czarny	

River z dnem



K				
AV-RI	25x32mm	44mm/30g; 44mm/40g; 44mm/50g; 44mm/60g; 56mm/70g; 56mm/80g; 56mm/100g; 56mm/125g; 56mm/150g	Czarny	

Prostokątny z dnem



K				
AV-PB	25x32mm	37mm/15g; 37mm/20g; 44mm/30g; 44mm/40g; 44mm/50g; 44mm/60g; 56mm/80g; 56mm/100g	Czarny	

Trójkątny otwarty



K				
AV-TA	32x32x32mm	37mm/15g; 37mm/20g; 44mm/30g; 44mm/40g; 44mm/50g; 44mm/60g; 56mm/80g;	Czarny	

Prostokątny otwarty



K				
AV-PA	25x32mm	37mm/15g; 37mm/20g; 44mm/30g; 44mm/40g; 44mm/50g; 44mm/60g; 56mm/80g; 56mm/100g	Czarny	

EKO prostokątny otwarty



K				
AW-KA	25x30mm	37mm/10g; 37mm/15g; 37mm/20g; 44mm/25g; 44mm/30g; 44mm/40g; 44mm/50g; 44mm/60g; 57mm/80g; 57mm/100g; 57mm/120g	Czarny	

Okrągły Pro Distance



K				
AJ-PCA...S	25mm/24mm	20g; 30g; 40g	Czarny	
AJ-PCA...M	26mm/29mm	20g; 30g; 40g; 50g	Czarny	

KOSZYCZKI ZANĘTOWE Middy Middy Shot Gun Feeder



Specjalny koszyczek zamykany, samoczynnie otwierający się na dnie.

K	
AM-2199	21g

SPRĘŻYNY ZANĘTOWE Jaxon Niedociążona, czarna

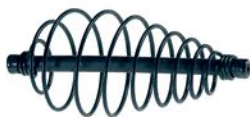

K opak. 10szt.	K opak. 5x2szt.		
AC-PSA06/07/08	AC-PSA06M/07M/08M	M	60mm, 70mm, 80mm

Dociążona wewnątrz



K opak. 10szt.	K opak. 5x2szt.		
AC-PSC0610/0720	AC-PSC0610M/0720M		60mm + 10g, 70mm+20g



Niedociążona, na rurce



K opak. 10szt.	K opak. 5x2szt.		
AC-PSB07	AC-PSB07M	M	Rurka 210mm

Na rurce, dociążona wewnątrz



K opak. 25szt.	K opak. 5x2szt.		
AC-PSD07	AC-PSD07M	M	Rurka 210mm+20g



Technika METHOD FEEDER zrewolucjonizowała dziedzinę połowów gruntowych z użyciem koszyczka i bardzo szybko zaadaptowała się na naszym rynku. Niesamowita skuteczność metody sprawiła, że z każdym kolejnym rokiem coraz liczniejsze grono wędkarzy próbuje swych sił w tej nowej technice wędkarskiej. Nasz kompleksowy program METHOD FEEDER obejmuje wszystko to, co może być potrzebne wędkarzowi nad wodą, od wędzisk, kołowrotek, przez koszyczki, przypony i akcesoria, po zanęty i pellet.

ALAN QRS AF-E4 Odpowiedni kształt oraz rozkład żeber zapewni dokładne i spójne umieszczenie zanęty za pomocą formy. Wbudowany system szybkiej wymiany daje wędkarzowi możliwość zmiany koszyczka bez konieczności demontażu całego zestawu. Kompatybilne z łącznikami AC-PC131S/L i AC-355934.

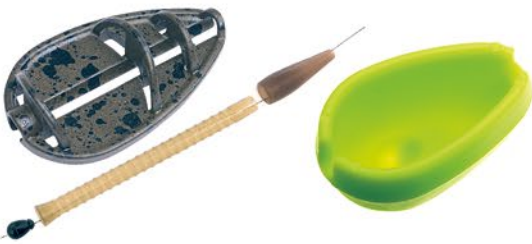

K	F	q-ty	K	F	q-ty
AF-E425	NEW! 25g+25g	2	NEW! AF-E425X	Zestaw 2 x koszyk 25g, forma do koszyka, łączniki	1
AF-E430	30g+30g	2	AF-E430X	Zestaw: 2 x koszyk 30g, forma do koszyka, łączniki	1
AF-E440	40g+40g	2	EF-E440X	Zestaw: 2 x koszyk 40g, forma do koszyka, łączniki	1
AF-E4	Forma do koszyka AF-E4...	1			

RAMON QRS AF-ER Koszyki wzbogacone o innowacyjny system – specjalna szczelina w podstawie umożliwia szybką wymianę koszyka, bez konieczności demontażu zestawu. Polecamy wszędzie tam, gdzie warunki panujące na łowisku wymuszają szybką zmianę ciężaru koszyczka w zestawie. Kompatybilny z łącznikiem AC-PC138.



K	F	q-ty	K	F	q-ty
AF-ER220	20g+20g	2	AF-ER220X	Zestaw: 2 x koszyk 20g, forma do koszyka, 5 łączników	1
AF-ER230	30g+30g	2	AF-ER230X	Zestaw: 2 x koszyk 30g, forma do koszyka, 5 łączników	1
AF-ER240	40g+40g	2	AF-ER240X	Zestaw: 2 x koszyk 40g, forma do koszyka, 5 łączników	1
AF-ER250	50g+50g	2			
AF-ER260	60g+60g	2			
AF-ER2	Forma do koszyka AF-ER				

CLASSIC AF-E Kompaktowy, aerodynamiczny kształt pozwala na bardzo dokładne i powtarzalne rzuty. W komplecie wygodny w zastosowaniu łącznik szybkiej wymiany przyponu. W ofercie 3 rozmiary w szerokiej gamie obciążań. Kompatybilny z łącznikiem AC-PC138.



K	F	q-ty	K	F	q-ty
AF-E110	10g+10g	2	AF-E220X	Zestaw: 2 x koszyk 20g, forma do koszyka, 5 łączników	1
AF-E120	20g+20g	2	AF-E230X	Zestaw: 2 x koszyk 30g, forma do koszyka, 5 łączników	1
AF-E130	30g+30g	2	AF-E240X	Zestaw: 2 x koszyk 40g, forma do koszyka, 5 łączników	1
AF-E140	40g+40g	2			
AF-E1	Forma do koszyka AF-E1...	1			
AF-E220	20g+20g	2			
AF-E230	30g+30g	2			
AF-E240	40g+40g	2			
AF-E250	50g+50g	2			
AF-E2	Forma do koszyka AF-E2...	1			

ZETA AF-F Innowacyjne rozwiązanie koszyka bez wykorzystania ołowiu. W komplecie wygodny w zastosowaniu łącznik szybkiej wymiany przyponu. Kompatybilny z łącznikiem AC-PC138.



K	F	q-ty
AF-F120	20g+20g	2
AF-F130	30g+30g	2
AF-F140	40g+40g	2
AF-F1	Forma do koszyka AF-F1...	1

VIST AF-C Popularne i bardzo wygodne w zastosowaniu formy i koszyki. Funkcję łącznika pełni krętki (popularny rozmiar karpkowy).

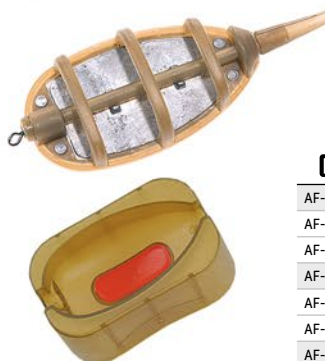

K	F	q-ty
AF-C120	20g+20g	2
AF-C125	25g+25g	2
AF-C130	30g+30g	2
AF-C135	35g+35g	2
AF-C150	50g+50g	2
AF-C180	80g+80g	2
AF-C1	Forma do koszyka AF-C1...	1

AKCESORIA FEEDER/METHOD FEEDER

ŁĄCZNIKI szybkiej wymiany przyponów Zderzakowe lub umożliwiające stworzenie zestawu samozacinającego.



AS-710-1/710-2

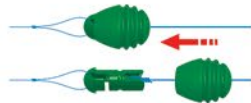

NEW!



AC-PC153

AC-PC131S/L

AC-355934

AC-PC138

AC-PC066

Gumki zderzakowe z krętlikiem



K

Ver

AC-PC167A	Rozmiar S
AC-PC167B	Rozmiar L

AC-PC167A/167B

Stopery na żyłkę



K

Ver

AC-PC172A	Rozmiar M
AC-PC172B	Rozmiar L

AC-PC172A/172B

Maxi Stoper



K

Ver

AC-PC173A	Rozmiar A – 7mm
AC-PC173B	Rozmiar B – 9 mm



AC-PC173A/173B

Gumowe koraliki zderzakowe

K

Ver

AC-PC106B	Rozmiar B – 6mm
-----------	-----------------



AC-PC106B

Zestaw Feeder Link



AC-PC188A/188B

K

Ver

AC-PC188A	4cm
AC-PC188B	6cm

Pozycjoner skrętki do Feedera



AC-PC189A/189B

K

Ø

AC-PC189A	0,23 - 0,30mm
AC-PC189B	0,16 - 0,22mm

Łączniki do feedera



AC-PC185



AC-PC186



AC-PC168A/168B

K

Ver

K

Ver

AC-PC185A	Rozmiar A	AC-PC186A	Rozmiar A
AC-PC185B	Rozmiar B	AC-PC186B	Rozmiar B
AC-PC185C	Rozmiar C	AC-PC186C	Rozmiar C

K

Ver

AC-PC168A	Rozmiar S
AC-PC168B	Rozmiar L

Zastępczo istnieje możliwość zastosowania krętlików – systemików znajdujących się w akcesoriach na stronie 132.

Stopery gumowe wydłużone z agrafkami



AC-PC197

Stopery pozycjonujące

K

Ver

AC-PC187A	Rozmiar A
AC-PC187B	Rozmiar B



AC-PC187A/B



Amortyzator do feedera

Amortyzator do wykorzystania przy budowie zestawów feederowych. W ofercie cztery średnice, na szpulach 5 m do 10 m w zależności od średnicy.



AC-PC080A/B/C/D

K

↔

Ø

AC-PC080A	10m	0,6mm
AC-PC080B	8m	0,8mm
AC-PC080C	7m	1,0mm
AC-PC080D	5m	1,2mm

RURKI ANTYSPLĄTANIOWE Stonfo

AS-713 Profesjonalne rurki antysplątaniowe do koszyczków zanętowych. Dostępne dwa rozmiary.

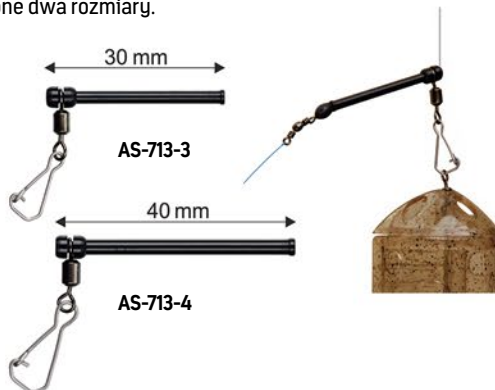

AS-720 Mniejsza wersja rurek antysplątaniowych do koszyczków zanętowych. Dostępne dwa rozmiary.

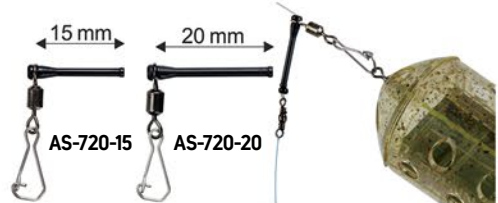

AS-721 Stonfo, przelotowy łącznik do zestawów gruntowych.



RURKI ANTYSPLĄTANIOWE Jaxon

RURKA antysplątaniowa wygięta.

K opak. 10x3szt.



AC-PC196A/196B/196C 15cm, 20cm, 25cm

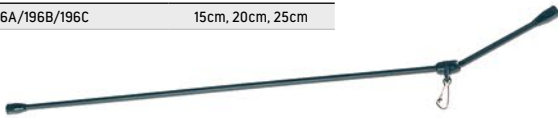

RURKA antysplątaniowa wygięta zielona.

K opak. 10x2szt.



AC-346510/AC-346515 10cm, 15cm

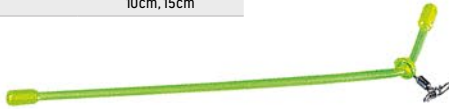

RURKA antysplątaniowa Lux wygięta.

K opak. 25szt.

K opak. 10x2szt.



AJ-412/413/414 AJ-412M/413M/414M **M** 12cm, 18cm, 24cm Czarny

AW-AA12Z/AA18Z/AA24Z 12cm, 18cm, 24cm Zielony



RURKA antysplątaniowa wygięta czarna.

K opak. 5x3szt.



AC-PC094A 8cm



RURKA antysplątaniowa Lux prosta.

K opak. 25szt.

K opak. 10x2szt.



AJ-403/404 AJ-403M/404M **M** 18cm, 24cm



METHOD FEEDER NEEDLE & DRILL SET

Komplet wiertel i igieł.



AC-PC069

NARZĘDZIE DO WIĄZANIA OCZEK

Narzędzie do wiązania oczek z wypychaczem.



AC-PC136

IGŁY DO PRZYPONÓW WŁOSOWYCH

Igły do przyponów Method Feeder.

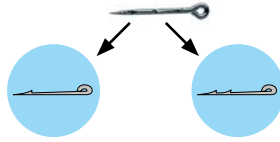

AC-PC142/143/144 AC-PC166M/L/XL



AC-PC142 9mm 0,5mm

AC-PC143 10mm 0,7mm

AC-PC144 15mm 0,7mm

AC-PC166M 7mm 0,6mm

AC-PC166L 10mm 0,6mm

AC-PC166XL 15mm 0,6mm



AC-PC145 8mm 2x0,38mm

AC-PC146 10mm 2x0,42mm

AC-PC145/146

Stonfo – igły do przyponów włosowych.



AS-702-1

AS-702-2



AS-702-1 7-10mm

AS-702-2 13-17mm



AC-PC091A
AC-PC091B



AC-PC091A 0,6x7mm

AC-PC091B 0,6x10mm

Do przynęt z łącznikiem silikonowym.

STOPERY QUICKSTOP

Stopery wielokrotnego użytku, montowane na stałe na włosie.

AC-PC108A/C/D



A - PRZEZROCZYSTY, C - POMARAŃCZOWY
D - CIEMNY BRĄZ

GUMKI LATEKSOWE

Do przynęt.



AC-PC152A - Ø 4mm

AC-PC152B - Ø 6mm

AC-PC152C - Ø 8mm

AC-359030A

AS-137-0

AS-137-1

NARZĘDZIA do zakładania gumek lateksowych.



AC-PC068

AC-PC048

AS-697 STONFO

IGŁY I WIERTŁA Specjalne igły do stoperów QUICKSTOP.

Wiertła do drobnego pelletu.

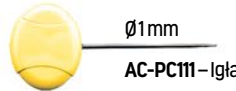

Ø1mm

AC-PC111 – Iгла



Ø1mm

AC-PC107A – Iгла



Ø1,1mm

AC-355405 – Iгла



Ø1mm

AC-PC101B – Wiertło

KIJKI do precyzyjnego odmierzenia odległości z końcówką, która umożliwia wkręcenie w grunt. W zestawie 5 metrów linki.



AC-PC199

HACZYKI Z PRZYPONAMI METHOD FEEDER

Haczyki z przyponami, przygotowane do różnych przynęt włosowych. Dostępne w najpopularniejszych rozmiarach. Modele HY-MFL i HY-MFM wyposażono w koszulki termokurczliwe do samodzielnego zaciśnięcia w wysokiej temperaturze – możliwość ustawienia według własnych preferencji.

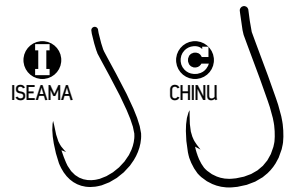

HACZYKI Z PRZYPONAMI ŻYŁKOWYMI JAXON

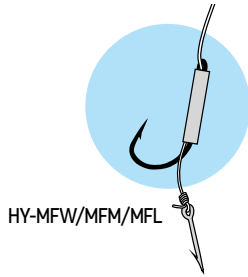

HY-MFW/MFM/MFL

	K	↔	⊗	↓ PRZYPON	Ver
	6, 8		0,22mm		
NEW! HY-MFW	10, 12		0,20mm	10cm	I
	14		0,18mm		
HY-MFM	6, 8		0,22mm	10cm	C
	10, 12		0,20mm		
HY-MFL	6, 8		0,22mm	30cm	C
	10, 12		0,20mm		

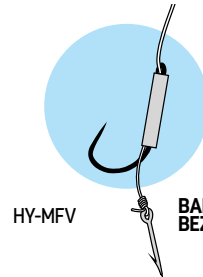

HY-MFV

BARBLESS - BEZZADZIÓROWE

	K	↔	⊗	↓ PRZYPON	Ver
	6, 8		0,22mm		
NEW! HY-MFV	10, 12		0,20mm	10cm	I

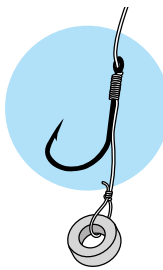

HY-MFC/MFF/MFI

	K	↔	⊗	↓ PRZYPON	Ver
	4, 6, 8		0,22mm		
HY-MFC	10, 12		0,20mm	10cm	I
	14		0,18mm		
HY-MFF	6, 8		0,22mm	10cm	C
	10, 12		0,20mm		
	14		0,18mm		
HY-MFI	8		0,22mm	30cm	C
	10		0,20mm		

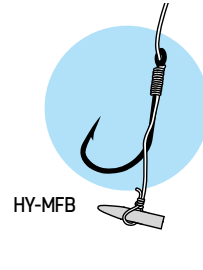

HY-MFB

	K	↔	⊗	↓ PRZYPON	Ver
	4, 6, 8		0,22mm		
HY-MFB	10, 12		0,20mm	10cm	I
	14		0,18mm		

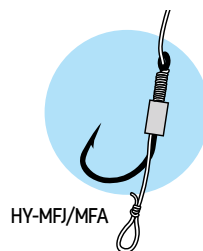

HY-MFJ/MFA

	K	↔	⊗	↓ PRZYPON	Ver
	4, 6, 8		0,22mm		
NEW! HY-MFJ	10		0,20mm	10cm	I
HY-MFA	4, 6		0,22mm	30cm	I



HACZYKI Z PRZYPONAMI Z PLECIONKI JAXON (PE LINE)

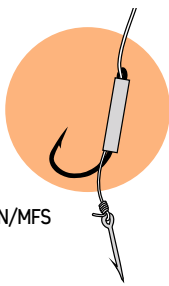

HY-MFN/MFS

K	↔	⊗	↑ PRZYPON	Ver
HY-MFS	6, 8, 10, 12	0,12mm	10cm	ⓘ
HY-MFN	4, 6, 8, 10, 12	0,12mm	10cm	Ⓢ

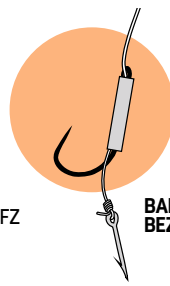

HY-MFZ

BARBLESS - BEZZADZIOROWE

NEW!

K	↔	⊗	↑ PRZYPON	Ver
HY-MFZ	6, 8, 10, 12	0,12mm	10cm	ⓘ

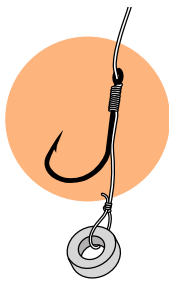

HY-MFT/MFP

K	↔	⊗	↑ PRZYPON	Ver
HY-MFT	8, 10, 12, 14	0,12mm	10cm	ⓘ
HY-MFP	6, 8, 10, 12, 14	0,12mm	10cm	Ⓢ

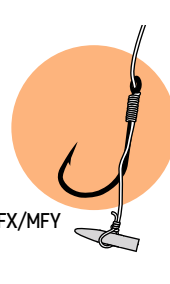

HY-MFX/MFY

K	↔	⊗	↑ PRZYPON	Ver
HY-MFX	4, 6, 8, 10, 12	0,12mm	10cm	ⓘ
HY-MFY	4, 6, 8, 10, 12	0,12mm	10cm	Ⓢ

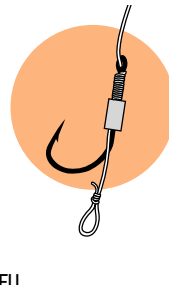

HY-MFR/MFU

K	↔	⊗	↑ PRZYPON	Ver
HY-MFR	6, 8, 10, 12	0,12mm	10cm	Ⓢ
HY-MFU	6, 8, 10, 12	0,12mm	10cm	ⓘ



HACZYKI OWNER Z PRZYPONAMI ŻYŁKOWYMI

Profesjonalne przypony legendarnej, japońskiej firmy OWNER.



HO-FD12/FD02



	K	↔	⊘	↑ PRZYPON	M	S
HO-FD12	6,8	0,22mm	10cm	50152	Pellet band	
	10,12	0,20mm	10cm	50152	Pellet band	
	14	0,18mm	10cm	50152	Pellet band	
HO-FD02	6,8	0,22mm	10cm	50188	Pellet band	
	10,12	0,20mm	10cm	50188	Pellet band	
	14, 16	0,18mm	10cm	50188	Pellet band	

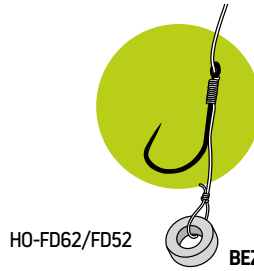

HO-FD62/FD52

BARBLESS-BEZZADZIOROWE



	K	↔	⊘	↑ PRZYPON	M	S
HO-FD62	6,8	0,22mm	10cm	56741	Pellet band	
	10,12	0,20mm	10cm	56741	Pellet band	
	14	0,18mm	10cm	56741	Pellet band	
HO-FD52	6,8	0,22mm	10cm	50168	Pellet band	
	10,12	0,20mm	10cm	50168	Pellet band	
	14	0,18mm	10cm	50168	Pellet band	



HO-FD13/FD03

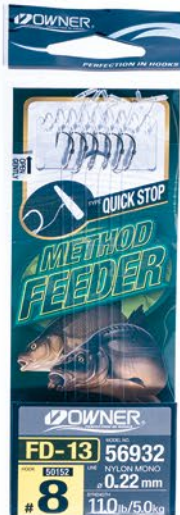

	K	↔	⊘	↑ PRZYPON	M	S
HO-FD13	6,8	0,22mm	10cm	50152	Quick stop	
	10,12	0,20mm	10cm	50152	Quick stop	
	14	0,18mm	10cm	50152	Quick stop	
HO-FD03	6,8	0,22mm	10cm	50188	Quick stop	
	10,12	0,20mm	10cm	50188	Quick stop	
	14	0,18mm	10cm	50188	Quick stop	

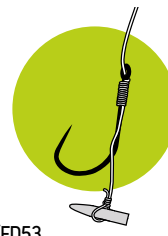

HO-FD63/FD53

BARBLESS-BEZZADZIOROWE



	K	↔	⊘	↑ PRZYPON	M	S
HO-FD63	6,8	0,22mm	10cm	56741	Quick stop	
	10,12	0,20mm	10cm	56741	Quick stop	
	14	0,18mm	10cm	56741	Quick stop	
HO-FD53	6,8	0,22mm	10cm	50168	Quick stop	
	10,12	0,20mm	10cm	50168	Quick stop	
	14	0,18mm	10cm	50168	Quick stop	



HO-FD11/FD01



	K	↔	⊘	↑ PRZYPON	M	S
HO-FD11	6,8	0,22mm	10cm	50152	Spear	
	10,12	0,20mm	10cm	50152	Spear	
	NEW! 14	0,18mm	10cm	50152	Spear	
HO-FD01	6,8	0,22mm	10cm	50188	Spear	
	10,12,14	0,20mm	10cm	50188	Spear	
	16	0,18mm	10cm	50188	Spear	

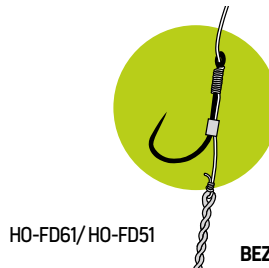

HO-FD61/HO-FD51

BARBLESS-BEZZADZIOROWE



	K	↔	⊘	↑ PRZYPON	M	S
HO-FD61	6,8	0,22mm	10cm	56741	Spear	
	10,12	0,20mm	10cm	56741	Spear	
	6,8	0,22mm	10cm	50186	Spear	
HO-FD51	10,12	0,20mm	10cm	50186	Spear	
	14	0,18mm	10cm	50186	Spear	

HACZYKI OWNER Z PRZYPONAMI Z PLECIONKI

Profesjonalne przypony legendarnej, japońskiej firmy OWNER.

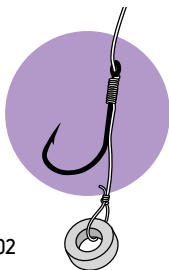

HO-FDB02

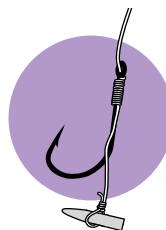
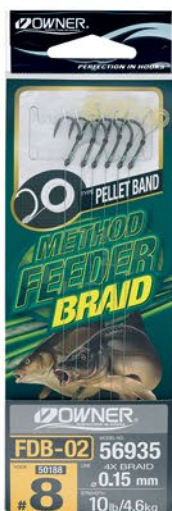

HO-FDB03

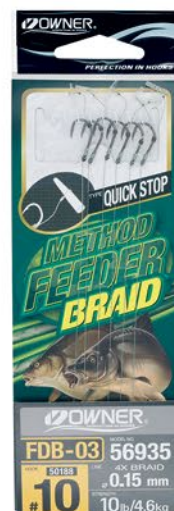

	K	↔	∅	↑ PRZYPON	M	S
HO-FDB02	6		0,18mm	10cm	56935	Pellet ring
	8,10		0,15mm	10cm	56935	Pellet ring
	12,14		0,12mm	10cm	56935	Pellet ring

	K	↔	∅	↑ PRZYPON	M	S
HO-FDB03	6		0,18mm	10cm	56935	Quick stop
	8,10		0,15mm	10cm	56935	Quick stop
	12,14		0,12mm	10cm	56935	Quick stop

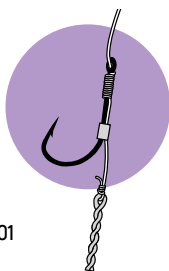

HO-FDB01

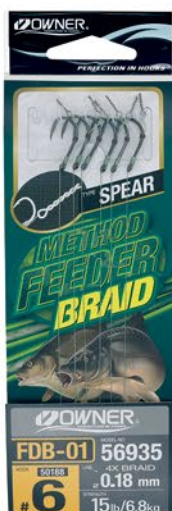

	K	↔	∅	↑ PRZYPON	M	S
HO-FDB01	6		0,18mm	10cm	56935	Spear
	8,10		0,15mm	10cm	56935	Spear
	12,14		0,12mm	10cm	56935	Spear



PORTFEL DO PRZYPONÓW

Rozmiar: 15 cm.



AK-DR900

ŻYŁKI I PLECIONKI

Pełna prezentacja w dziale PLECIONKI I ŻYŁKI na stronach 69-84.





UJ-XFE02



UJ-XFE01



UJ-XFF02



UJ-XFF1



UJ-XFD045/055



UJ-XFB130/140/150



UJ-XFC145



UJ-XFA130/150/160

OSPRZĘT METHOD FEEDER



PZ-STF107



PZ-STF110



PZ-STF105



PZ-STF106



PZ-STF102



PZ-STF108



AC-PC192



PZ-STF103



PZ-STF111



AC-PC114A



AC-PC114B

PZ-STF109
Rozstaw: 20 cm.



PP-EFC Podpórka do feedera,
rozstaw 48 cm.



PP-EFA Podpórka
do feedera, rozstaw 36 cm.



AM-1577 Middy, do feedera,
rozstaw 31 cm.



PZ-STF005 Do feedera,
rozstaw 31,5 cm



PZ-STF002
Rozstaw: 30 cm.



PZ-STF003
Rozstaw: 48 cm.



AK-KZE034
Rozstaw: 30 cm.



PZ-STF004
Rozstaw: 37 cm.



PZ-STF001
Rozstaw: 60 cm.



PZ-STF007
Rozstaw: 51 cm.



PZ-STF008
Rozstaw: 17 cm.



PZ-STF009
Rozstaw: 51 cm.



PZ-STF010
Rozstaw: 39 cm.



AK-KZE233
Rozstaw min./maks. 113-195 cm.
Pasuje na rurki o przekroju 25, 30 i 36 mm.

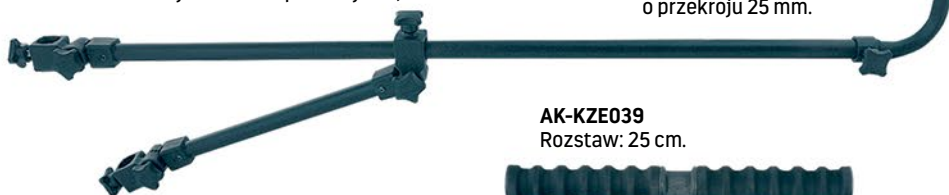

AK-KZE033
Rozstaw min./maks.:
106/190 cm.
Pasuje na rurki
o przekroju 25 mm.



AK-KZE035
Rozstaw: 37 cm.

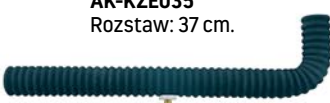

AK-KZE039
Rozstaw: 25 cm.



FOTELE METHOD FEEDER

Bardzo mocne i stabilne fotele z regulacją oparcia, wysokości nóg i możliwością rozbudowy, np. o wysięgnik umożliwiający komfortowe łowienie bezpośrednio z fotela.

Zdjęcia poglądowe – podany kod towarowy dotyczy samych foteli, bez osprzętu.

AK-KZH125A/AK-KZH125B
Profesjonalny fotel do feedera na solidnej metalowej ramie. Regulacja wysokości oraz oparcia zapewnia maksymalny komfort użytkownika. Kompatybilny z naszą serią uniwersalnych modułów do siedzisk oraz z podnóżkiem, który ułatwia rozłożenie się w trudnym terenie.



Fotel Feeder Comfort AK-KZH125A
Wymiary:
70 x 59 x (30/85)/141 cm.
Średnica stelaża: 36 mm.
Maksymalne obciążenie: 125 kg.

Podnóżek AK-KZH125B
Wymiary:
70 x 48 x 15/75 cm.
Średnica stelaża: 36 mm.

Fotel Method Feeder AK-KZH110
Wymiary:
55 x 48 x 38/96 cm.
Kieszka z tyłu oparcia.
Średnica nóg: 25 mm.
Średnica stelaża: 25 mm.
Maksymalne obciążenie: 110 kg.



Fotel Feeder & Ground AK-KZH129
Wymiary:
72 x 63 x (36/89)/96 cm.
Średnica stelaża: 25 mm.
Waga: 6,4 kg.
Maksymalne obciążenie: 120 kg.
Regulowane oparcie.

NEW!



OSPRZĘT do foteli feederowych



AK-KZH128 **NEW!**
Fajka regulowana. Wysokość 11 cm.
Rozstaw min./maks: 51/71 cm.



AK-KZH127 **NEW!**
Pełna półka boczna.
Wymiary: 25/35 cm.

Pełna oferta na stronach 192-194.

SYGNALIZATOR FEEDEROWY

Funkcje: identyfikacja optyczna i akustyczna brania; regulacja czułości, głośności i tonu; nocne podświetlenie; zasilanie: 3 baterie AAA 1,5 V.



NEW!

AJ-SYA109B	niebieski
AJ-SYA109R	czerwony

PUDEŁKO S-LINE MULTIFEEDER – WODOSZCZELNE

RM-125
Pudełko wykonane z wysokiej jakości tworzywa, wodoodporne i trwałe, zapewnia bezpieczne przechowywanie sprzętu w każdych warunkach. Organizatory na przypony, koszyczki, podajniki, haczyki i inne akcesoria.



NEW!

POJEMNIKI I AKCESORIA DO NAMACZANIA PELLETU

RH-192B
Pudełko do namaczania pelletu.
Wymiary: 16,5/16,5/8 cm.



RH-192A
Pudełko do namaczania pelletu.
Wymiary: 16,5/16,5/6,5 cm.



WIADRO METHOD FEEDER

RH-181A
Komplet wiadra
Method Feeder
(12 litrów) z pokrywką.

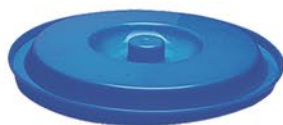

POJEMNIKI EVA

RE-111
Praktyczne wiaderko EVA z linką do pobierania wody z łowiska potrzebnej do namoczenia pelletu lub przygotowania zanęty. Szczególnie przydatne w trudnym terenie np. podczas łowienia na skarpach, wysokich pomostach lub w łowiskach z zarosniętą linią brzegową. Wymiary: 16 x 16 x 16 cm, pojemność 4 l.



SITO DO WIADRA METHOD FEEDER

FJ-SHG
Sito okrągłe,
średnica 29,5 cm,
dostępne oczka siatki:
2/3/4 mm.
Pasują do wiader
RH-181A.



RE-112
Zestaw do namaczania
pelletu – kuweta EVA
z wewnętrzną torbą
z siatki.
Wymiary: 18 x 18 x 11 cm.



Szczegóły oferty na stronie 216

WĘDZISKA METHOD FEEDER



CARACAL METHOD FEEDER



SLIM METHOD FEEDER

Szczegóły oferty na stronach 14, 15, 21, 30, 31, 39, 47.

KOŁOWROTKI METHOD FEEDER



Szczegóły oferty na stronach 51, 52.

ZANĘTY



Szczegóły oferty na stronach 306-324.

Siedziska Pro Match Challenge

Całkowicie nowa konstrukcja profesjonalnych siedzisk wędkarskich. Nowoczesny, futurystyczny wygląd nadaje całości innowacyjna rama wykonana z aluminium. Perfekcyjne spawy tworzą jednolitą ramę o wyjątkowej wytrzymałości. Szeroki zakres regulacji siedziska pozwala umiejscowić je praktycznie w każdych warunkach terenowych. Użytkownik ma możliwość rozbudowy całej konstrukcji o dodatkowy osprzęt, który zwiększy efektywność podczas połowu. W szufladach zastosowano nowoczesne zapięcia, które są jednocześnie zawiasami pozwalającymi otwierać kasety z dwóch stron.



AK-KZE300

Jaxon Challenge 36
Średnica rurek: 36 mm
Szerokość 71,5 cm
Wysokość: 86/150 cm
Głębokość: 74 cm
Wymiary siedziska: 46 x 51 cm
Waga: 19,5 kg



AK-KZE110

Jaxon Challenge 25
Średnica rurek: 25 mm
Szerokość: 77 cm
Wysokość: 54/118 cm
Głębokość: 74 cm
Wymiary siedziska: 45 x 29 cm
Waga: 16,8 kg

AK-KZE111

Jaxon Challenge 36
Średnica rurek: 36 mm
Szerokość: 71,5 cm
Wysokość: 54/118 cm
Głębokość: 74 cm
Wymiary siedziska: 45 x 29 cm
Waga: 17,5 kg

Siedzisko Pro Match

Wielofunkcyjne siedzisko wędkarskie. Zapewnia szeroki zakres regulacji, wyposażone jest w wygodny pas do przenoszenia i uchwyt na wędkę w siedzeniu. Modułowy charakter umożliwi jego rozbudowę o wiele dodatkowych funkcji, pomocnych zarówno w trakcie połowu, jak i transporcie (systemy jezdne).



AK-KZE001
 Średnica rurek: 25 mm
 Szerokość: 70 cm
 Wysokość: 54/118 cm
 Głębokość: 77 cm
 Wymiary siedziska: 42 x 34 cm
 Waga: 13,4 kg

UNIWERSALNE MODUŁY DO SIEDZISK

Pro Math Challenge/ Pro Match/ Foteli Feederowych

Uwaga – moduły AK-KZE211, AK-KZE213, AK-KZE214, AK-KZE219, AK-KZE221, AK-KZE227, AK-KZE209, AK-KZE229, AK-KZE233, AK-KZE201, AK-KZE202 mają otwór montażowy 36 mm, jednak posiadają w zestawie dodatkowe wkładki umożliwiające stosowanie ich na siedziskach z rurkami o profilu kwadratowym o boku 25 i 30 mm oraz na profilu okrągłym o średnicy 25 mm i 30 mm. Otwierany uchwyt pozwala na montaż w dowolnym miejscu na rurce.

WKŁADKI/REDUKCJE
 ŚREDNICY OTWORÓW

OTWIERANY
 UCHWYT

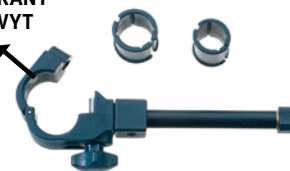

AK-KZE221



AK-KZE229
 Półka z osłoną.
 Wymiary półki:
 46/65 cm.



AK-KZE203
 System jezdny
 do siedziska
 o średnicy
 rurek 36 mm.

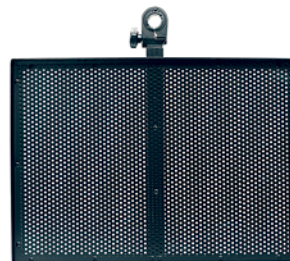

AK-KZE209
 Dodatkowa półka.
 Wymiary półki:
 36/51 cm.



AK-KZE201
 Uchwyt do parasola.
 Wymiary: 18 cm.



AK-KZE202
 Balkonik do siedziska.

UNIWERSALNE MODUŁY DO SIEDZISK Pro Match Challenge/ Pro Match/ Foteli Feederowych



AK-KZE233
Regulowane ramię do siedziska.
Wymiary: 113-195 cm.



AK-KZE044
Zapasowa noga,
średnica: 36 mm.



AK-KZE213
Balkonik
do siedziska.



AK-KZE227
Fajka z profilowanym
neoprenem.
Wymiary: 47/10 cm.



AK-KZE219
Uchwyt
do parasola.
Wymiary: 37,5 cm.



AK-KZE214
Fajka.
Wymiary: 30/9 cm.



AK-KZE221
Uchwyt do siatki.
Wymiary: 23 cm.



AK-KZE211
Uchwyt
do wędki.



FOTEL OBROTOWY DO SIEDZISK Pro Match Challenge AK-KZE110/AK-KZE111



AK-KZE051
Fotel obrotowy do siedzisk
Pro Match Challenge
AK-KZE110/AK-KZE111
Wymiary
siedziska:
46 x 51 cm,
wysokość: 44 cm,
waga: 5,7 kg.



KOSTKI DO SIEDZISK



AK-KZE038A/B/C/D

AK-KZE038A
Kostka do siedziska Pro Match.
AK-KZE038B
Kostka do siedziska Pro Match Plus.

AK-KZE038C
Kostka do siedziska Pro Match Challenge 25.
AK-KZE038D
Kostka do siedziska Pro Match Challenge 36.

DODATKOWY OSPRZĘT do siedzisk wędkarskich/ foteli feederowych

W tej grupie wszystkie akcesoria do seat-boxów AK-KZE... są przystosowane do montażu wyłącznie na profilu okrągłym 25 mm oraz na profilu kwadratowym 20 x 20 mm.



AK-KZE040B
Prostokątna kuweta z obrczą oraz uchwytem do podpórki.
Wymiary kuwety: 35/25/10 cm.



AK-KZH127
Pełna półka boczna.
Wymiary: 25/35 cm.

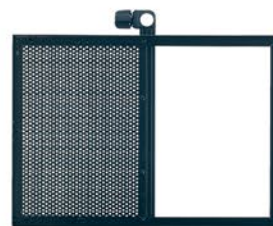

AK-KZE010
Półka boczna dzielona z miejscem pod kuwetę.
Wymiary: 36/51 cm, przystosowana do kuwety RH-201.



AK-KZE040A
Prostokątna kuweta z obrczą.
Wymiary kuwety: 35/25/10 cm.



AK-KZE029
Dodatkowa półka z osłoną.
Wymiary półki: 45/65 cm.



AK-KZE009
Ażurowa półka boczna.
Wymiary: 36/51 cm.



AK-KZE017
Miska.
Średnica: 38 cm, głębokość: 11 cm.



RH-201
Kuweta.
Wymiary: 34/23/11 cm.



AK-KZE028
Karuzela z 3 pojemnikami.



AK-KZE003
System jezdny do siedziska o średnicy rurek 25 mm.



AK-KZH128
Fajka regulowana. Wysokość 11 cm. Rozstaw min./maks.: 51/71 cm.

NEW!



AK-KZE033
Regulowane ramię do siedziska. Rozstaw min./maks.: 106/190 cm. Pasuje na rurki o przekroju 25 mm.



AK-KZE014
Fajka.
Wymiary: 26/8,5 cm.



AK-KZE015
Fajka.
Wymiary: 36/10 cm.



AK-KZE026
Fajka z profilowanym neoprenem.
Wymiary: 45/10 cm.



AK-KZE027
Fajka z profilowanym neoprenem.
Wymiary: 43/10 cm.



AK-KZE021
Uchwyt do siatki.
Wymiar: 19 cm.



AK-KZE019
Uchwyt do parasola.
Wymiar: 34 cm.



AK-KZE011
Uchwyt do wędkę.



AK-KZE016
Grzebień – 8 gniazd.
Wymiar: 46 cm.

Zapasyne nogi, średnica 25 mm.
AK-KZE030A kolor czarny,
AK-KZE030B kolor srebrny.



STOJAKI DO TOPÓW



PP-B103
Wysokość min./maks. 40/59 cm,
rozstaw 50 cm,
8 gniazd.



PP-B105
Wysokość min./maks. 49/74 cm,
rozstaw min./maks. 88/126 cm,
8 gniazd.

ROLKI, TRÓJNOGI



PP-A608
Wysokość:
min./maks.
68/143 cm,
rozstaw
min./maks.
75/170 cm.



PP-A403
Wysokość:
min./maks. 32/44 cm,
rozstaw 40 cm.



PP-VD102
Rolki 39 cm,
rozstaw 56 cm.



PP-VD0040
Rolki 44 cm,
rozstaw 67 cm.



PP-A606
Wysokość:
min./maks.
53/78 cm,
rozstaw
min./maks.
55/86 cm.



PP-A604
Wysokość:
min./maks.
41/60 cm,
rozstaw
50 cm.

ROLKI DO TOPÓW



PP-K10
Rolki,
długość rolek 10 cm.

PP-K11
Rolki,
długość rolek 15 cm.



PZ-TRA002
Trójnóg – baza do podpórek i rolek, teleskop 3-elementowy 60-120 cm + gwintowany trzpień 40 cm.



PZ-TRA003/PZ-TRA004
Trójnóg, teleskop 3-elementowy PZ-TRA003 – 65 cm, PZ-TRA004 – 95 cm.



PODPÓRKI, GRZEBIENIE DO TOPÓW

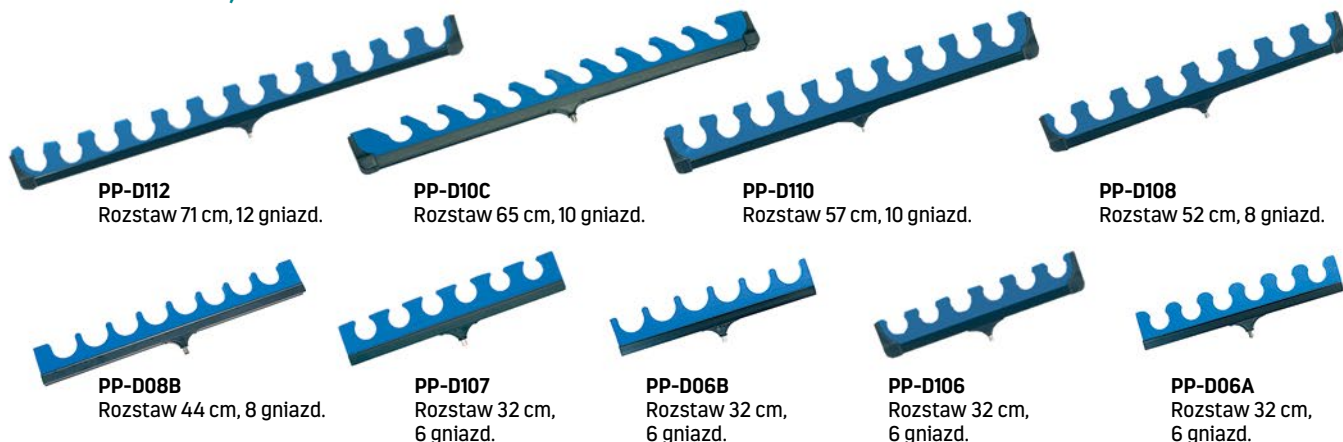

PP-D112
Rozstaw 71 cm, 12 gniazd.

PP-D10C
Rozstaw 65 cm, 10 gniazd.

PP-D110
Rozstaw 57 cm, 10 gniazd.

PP-D108
Rozstaw 52 cm, 8 gniazd.

PP-D08B
Rozstaw 44 cm, 8 gniazd.

PP-D107
Rozstaw 32 cm,
6 gniazd.

PP-D06B
Rozstaw 32 cm,
6 gniazd.

PP-D106
Rozstaw 32 cm,
6 gniazd.

PP-D06A
Rozstaw 32 cm,
6 gniazd.

BUZZ BARY – POPRZECZKI do stanowisk wędkarskich



PP-STK006A Regulacja położenia gwintowanych nasadek, rozstaw 18-25cm.



PP-STK005A/B Trzy stałe gwintowane nasadki, rozstaw 28cm.



PP-STK007A Regulacja położenia gwintowanych nasadek, rozstaw 30-40cm.



PZ-PRA40 Regulacja położenia gwintowanych nasadek, rozstaw 35 cm.



AJ-S0T006 Stałe dwie gwintowane nasadki, rozstaw 40 cm.



PZ-PRC40 Wzmocniona, do rod poda, rozstaw 50 cm.

ZESTAW PODPÓREK

PP-STK014A Zestaw podpórek z poprzeczkami o stałym rozstawie 21 cm. Mogą być użyte w rodpodach lub wbite w grunt jak regularne podpórki. Regulacja wysokości 40-65 cm. Podpórki oferujemy bez nasadek do wędek – do samodzielnego uzbrojenia.



PP-STK014A

PODPÓRKI z szybkozłączką

NEW!

Wędkarzom chcącym oszczędzić czas przy rozstawianiu stanowiska proponujemy serię akcesoriów wyposażonych w szybkozłączki magnetyczne. Silny magnes i zazębianie gwarantują stabilność, jednocześnie umożliwiając szybką wymianę sygnalizatorów czy nasadek.

PP-STK009A Wkręcana podpórka aluminiowa z magnetyczną szybkozłączką, regulacja wysokości 40-70 cm.
PP-STK008A Regulowana poprzeczka z trzema gwintowanymi gniazdami wyposażonymi w szybkozłączki magnetyczne, rozstaw 30-40 cm.
PP-STK013A Adapter z magnetyczną szybkozłączką, wymiary 30/18 mm.
PP-STK012A Adapter do pomostu, śruba w komplecie, wymiary 70/25 mm.

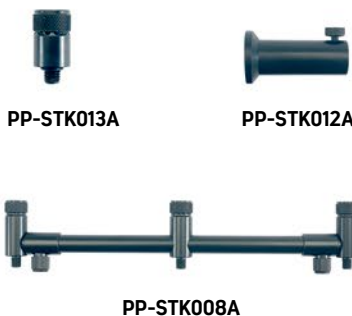

PP-STK013A

PP-STK012A

PP-STK008A

PP-STK009A

Podpórki wędkarskie OX z gwintem umożliwiającym odkręcenie uchwytu i wkręcenie nasadek, poprzeczek, sygnalizatorów elektronicznych.

PZ-POX100A
ostrze standard,
teleskop 55-100 cm.

PZ-POX120A
ostrze standard,
teleskop 65-120 cm.

PZ-POX100B
ekstraostrze stalowe,
teleskop 60-105 cm.

PZ-POX120B
ekstraostrze stalowe,
teleskop 70-125 cm.

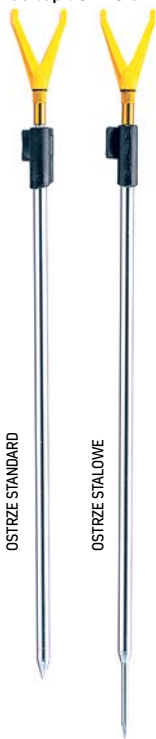

Podpórki wędkarskie AX z gwintem umożliwiającym odkręcenie uchwytu i wkręcenie nasadek, poprzeczek, sygnalizatorów elektronicznych.

PZ-POA075A
ostrze standard,
teleskop 40-75 cm.

PZ-POA100A
ostrze standard,
teleskop 55-100 cm.

PZ-POA120A
ostrze standard,
teleskop 65-120 cm.

PZ-POA075B
ekstraostrze stalowe,
teleskop 40-75 cm.

PZ-POA100B
ekstra ostrze stalowe,
teleskop 60-105 cm.

PZ-POA120B
ekstra ostrze stalowe,
teleskop 70-125 cm.



Podpórki uniwersalne z włókna szklanego.
AT-801000P
L = 80/100 cm.



Szytce wędkarskie z gwintowanym gniazdem do założenia sygnalizatora, nasadki itp.

AL-75130S
teleskop 75-130 cm,
ostrze standard.

PZ-STA100
teleskop 55-100 cm,
ostrze standard.

PZ-STA120
teleskop 65-120 cm,
ostrze standard.

PZ-STB100
teleskop 60-105 cm,
ekstraostrze stalowe.

PZ-STB120
teleskop 70-125 cm,
ekstraostrze stalowe.



Szytce wędkarskie aluminiowe, z gwintowanym gniazdem do założenia wszelkiego rodzaju nasadek, gwintowane ostrze.

Model PP-STK010A/B dodatkowo wyposażony w uchwyt do wkręcania w grunt.

PP-STK011A
teleskop 40-70 cm.

PP-STK011B
teleskop 50-90 cm.

PP-STK011C
teleskop 60-100 cm.

PP-STK011D
teleskop 70-125 cm.

PP-STK010A
teleskop 60-100 cm.

PP-STK010B
teleskop 60-125 cm.



Szytce wędkarskie z gwintowanym gniazdem, wzmocnione z gwintowanym ostrzem.

AK-PK055
teleskop 60-110 cm.

AK-PK056
teleskop 80-150 cm.

AK-PK057
teleskop 110-190 cm.

PZ-POE120
teleskop 80-125 cm.

PZ-POE150
teleskop 95-150 cm.



PODPÓRKI



PZ-POH100
Podpórka sumowa
100 cm.



PZ-POF130
PZ-POF150
Podpórka gruntowa
130/150 cm.



AK-PK025
Podpórka
50 cm
z ruchomym
uchwytem.



AK-PK027
Podpórka
gruntowa
składana
35/52 cm.



AJ-HN012
Podpórka
składana,
rozmiar
18/32 cm.

NASADKI do podpórek



AJ-SOT002 AJ-SOT003 PZ-POC001 AC-3898 AC-390303 AC-PC135 AC-PC061 AC-PC040B AL-US1

NASADKI do podpórek z mikrogumy

WKREĆCANE NASADKI do podpórek



AJ-SOT009 Rozstaw 22 cm. Regulacja kąta nachylenia. PZ-POL20 Rozstaw 20 cm. Regulacja kąta nachylenia. AC-PC112A Rozstaw 13 cm. AC-PC112B Rozstaw 18 cm. AC-PC114A AC-PC114B

MIDDY regulowane



AM-1870 Rozstaw 13 cm.
AM-1860 Rozstaw 19 cm.

PODPÓRKI DO WĘDEK do montażu na burcie łodzi i na pomoście



PZ-HA001 PZ-HA002 PZ-HA003 PZ-HA004 PZ-HA005



PZ-HA006



AU-100
Montaż na burcie, z boku burty i na relingu.



AU-101
Montaż w burcie i na relingu.



AU-102
Montaż na burcie.

KIELICH do wędkarki karpowej



AC-PC050A – średnica 32 mm.
AC-PC050B – średnica 49 mm.

PODPÓRKI – SYSTEM

Uniwersalne podpórki, niezbędne podczas połowów stacjonarnych. Oferujemy bez nasadek – do samodzielnego uzbrojenia.

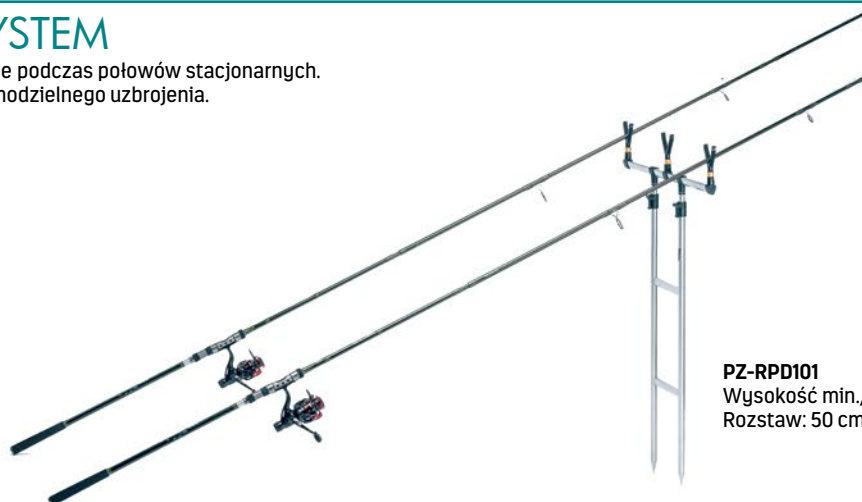

PZ-RPD101
Wysokość min./max: 92-121 cm.
Rozstaw: 50 cm.

SIATKI JAXON WYCZYNOWE

JAXON TOURNAMENT RECTANGLE

Wyczynowe siatki wykonane ze specjalnego rodzaju tworzywa niekaleczącego ryb. Gumowana osłona chroni przed przetarciem. W komplecie torba transportowa gratis.

K	N	Ø	Ver	↻	↔
PS-JLK350A	Tournament Pro Rectangle - gumowane obręcze	2mm	Prostokątna	51x40cm	350cm



PS-JLK350A

JAXON TOURNAMENT ROUND

Wyczynowe siatki wykonane ze specjalnego rodzaju tworzywa niekaleczącego ryb. Okrągły kształt obręczy. W ofercie wersja PRO, z dodatkową, gumowaną osłoną chroniącą przed przetarciem. W komplecie torba transportowa gratis.

K	N	Ø	Ver	↻	↔
PS-JLH350A	Tournament Pro Round - gumowane obręcze	2mm	Okrągła	50cm	350cm



PS-JLH350A

JAXON PRO MATCH

Siatki wyczynowe, okrągłe obręcze, w komplecie torba transportowa.

K	N	Ø	Ver	↻	↔
PS-JLF300	Jaxon Pro Match 6	Mix 2-4mm	Okrągła	50cm	300cm
PS-JLF400	Jaxon Pro Match 8	Mix 2-4mm	Okrągła	50cm	400cm



PS-JLF300

SIATKI JAXON UNIWERSALNE

JAXON MEDIUM NET

Klasyczne siatki do przechowywania ryb. Górna obręcz z mocowaniem do sztycy. W ofercie Jaxon Medium Net oraz Jaxon Medium Net BIS. Wersja BIS posiada wewnątrz każdego kręgu z tworzywa stalowy drut, powodujący szybsze zatapianie siatki.



PS-JLB1605

JAXON ECO

Popularne siatki do przechowywania ryb.

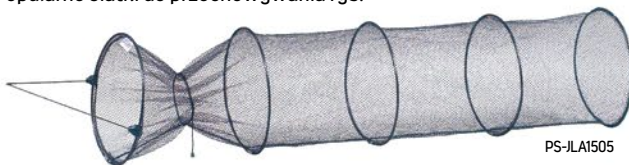

PS-JLA1505

JAXON JUNIOR

Siatki do przechowywania ryb.



PS-JLE065

K	N	Ø	Ver	↻	↔
PS-JLL1204	Jaxon Medium Net Bis	6mm	Okrągła	40cm	120cm
PS-JLL1605	Jaxon Medium Net Bis	6mm	Okrągła	40cm	160cm
PS-JLL2006	Jaxon Medium Net Bis	6mm	Okrągła	40cm	200cm
PS-JLL2507	Jaxon Medium Net Bis	6mm	Okrągła	40cm	250cm
PS-JLL3008	Jaxon Medium Net Bis	6mm	Okrągła	40cm	300cm
PS-JLL3509	Jaxon Medium Net Bis	6mm	Okrągła	40cm	350cm
PS-JLB1204	Jaxon Medium Net	6mm	Okrągła	40cm	120cm
PS-JLB1605	Jaxon Medium Net	6mm	Okrągła	40cm	160cm
PS-JLB2006	Jaxon Medium Net	6mm	Okrągła	40cm	200cm
PS-JLB2507	Jaxon Medium Net	6mm	Okrągła	40cm	250cm

K	N	Ø	Ver	↻	↔
PS-JLA0653	Jaxon Eco 3	8mm	Okrągła	35cm	65cm
PS-JLA0804	Jaxon Eco 4	8mm	Okrągła	35cm	80cm
PS-JLA1004	Jaxon Eco 4	8mm	Okrągła	35cm	100cm
PS-JLA1204	Jaxon Eco 4	8mm	Okrągła	35cm	120cm
PS-JLA1505	Jaxon Eco 5	8mm	Okrągła	35cm	150cm
PS-JLA2006	Jaxon Eco 6	8mm	Okrągła	35cm	200cm

K	N	Ø	Ver	↻	↔
PS-JLE065	Jaxon Junior	8mm	Okrągła	30cm	65cm

JAXON METAL SAFE

siatka gumowana

Składane podbieraki z teleskopowym uchwytem, metalowy blok łączący głowę z uchwytem. Gumowana siatka eliminująca uciążliwe wplątanie się przynęt spinningowych.

K	↔	⊗	+	↗	∅
PL-AXMT200F	200cm	85cm	A=60cm H=55cm	2 elementy	15x8mm
PL-AXMT260F	260cm	92cm	A=60cm H=55cm	3 elementy	15x8mm
PL-AXMT300F	300cm	105cm	A=60cm H=55cm	3 elementy	15x8mm

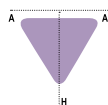

JAXON METAL SAFE siatka standard

Składane podbieraki z teleskopowym uchwytem, metalowy blok łączący głowę z uchwytem. Szybko wysychająca, miękka siatka z oczkiem 12 mm. W ofercie średniej wielkości kosz 60/56 cm, tylko w wersji 3 m dodatkowo duży kosz 70/70 cm.

K	↔	⊗	+	↗	∅
PL-AXMB190F	190cm	92cm	A=60cm H=56cm	2 elementy	12mm
PL-AXMB210F	210cm	100cm	A=60cm H=56cm	2 elementy	12mm
PL-AXMB260F	260cm	92cm	A=60cm H=56cm	3 elementy	12mm
PL-AXMB300F	300cm	105cm	A=60cm H=56cm	3 elementy	12mm
PL-AXMC300F	300cm	105cm	A=70cm H=70cm	3 elementy	12mm

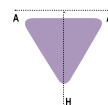

JAXON METAL SAFE

siatka nylon żyłkowa

Składane podbieraki z teleskopowym uchwytem, metalowy blok łączący głowę z uchwytem. Nylonowa siatka z przezroczystej żyłki z szerokim oczkiem – nie płoszy ryb, najmniejsze opory w wodzie, bez uciążliwego wplątania się przynęt spinningowych.

K	↔	⊗	+	↗	∅
PL-AXMN210F	210cm	98cm	A=60cm H=60cm	2 elementy	25mm
PL-AXMN260F	260cm	92cm	A=60cm H=60cm	3 elementy	25mm
PL-AXMN300F	300cm	105cm	A=60cm H=60cm	3 elementy	25mm

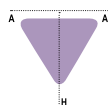

JAXON SAFE siatka standard

Składane podbieraki z teleskopowym uchwytem, blok łączący głowę z uchwytem wykonany z twardego tworzywa sztucznego. Szybko wysychająca, miękka siatka z oczkiem 12 mm.

K	↔	⊗	+	↗	∅
PL-AXB190F	190cm	80cm	A=60cm H=60cm	2 elementy	12mm
PL-AXB210F	210cm	90cm	A=60cm H=60cm	2 elementy	12mm
PL-AXB230F	230cm	100cm	A=60cm H=60cm	2 elementy	12mm
PL-AXB300F	300cm	100cm	A=60cm H=60cm	3 elementy	12mm
PL-AXB330F	330cm	110cm	A=60cm H=60cm	3 elementy	12mm

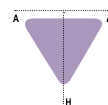

JAXON ECO siatka standard

Popularne podbieraki z mniejszym rozmiarem głowy – kosza.

K	↔	⊗	+	↗	∅
PL-AXN150F	150cm	65cm	A=50cm H=50cm	2 elementy	8mm
PL-AXN175F	175cm	82cm	A=50cm H=50cm	2 elementy	8mm
PL-AXN200F	200cm	98cm	A=50cm H=50cm	2 elementy	8mm
PL-AXN145FE	145cm	65cm	A=40cm H=40cm	2 elementy	8mm
PL-AXN170FE	170cm	82cm	A=40cm H=40cm	2 elementy	8mm
PL-AXN195FE	195cm	98cm	A=40cm H=40cm	2 elementy	8mm

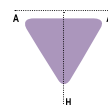

JAXON ONYX składany

NEW!

Teleskopowy podbierak z gumową siatką i systemem szybkiego składania ułatwi transport oraz podbieranie ryby z łodzi lub wysokich pomostów podczas wędkarskich wypraw.

PL-AB240V	240cm	A=50cm, H=65 cm	2	15x8mm	Gumowana siatka



Składany do środka uchwyt pozwala na wygodny transport.

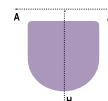

JAXON COMFORT składany siatka gumowana/siatka nylon żyłkowa

Kompaktowy podbierak, bardzo wygodny w transporcie. Teleskopowy uchwyt i składany kosz sprawiają, że zajmuje mało miejsca. W ofercie dwie wersje – z siatką gumowaną oraz z siatką nylon żyłkową.

PL-AB150X	150cm	A=55cm, H=65cm	1	15x6mm	gumowana siatka
PL-AB180X	180cm	A=60cm, H=70cm	1	15x6mm	gumowana siatka
PL-AB240X	240cm	A=60cm, H=70cm	2	15x6mm	gumowana siatka
PL-AB240XN	240cm	A=60cm, H=70cm	2	20mm	siatka nylonowa
PL-AB240Z	240cm	A=70cm, H=80cm	2	20mm	gumowana siatka
PL-AB270Z	270cm	A=70cm, H=80cm	2	20mm	gumowana siatka



Składany do środka uchwyt pozwala na wygodny transport.

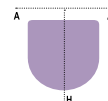

JAXON SPINNING FAST siatka polietylen

Podbieraki z teleskopowym uchwytem i stałą ramą kosza. Zastosowany został przycisk, który ułatwia rozłożenie. Duże oczka zmniejszają opory i zapobiegają wplątywaniu się przynęt. Polecamy szczególnie do spinningu.

PL-AD210A	210cm	A=54cm H=63cm	2 elementy	35mm

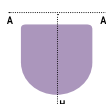

JAXON SPINNING SM siatka gumowana

Kolejna wersja podbieraka Spinning z bardzo wygodną, gumowaną siatką o relatywnie dużym oczku. Polecamy szczególnie spinningistom.

PL-AGK240	240cm	A=55cm H=65cm	2 elementy	18mm

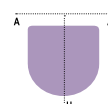

JAXON MAX NET siatka gumowana

Składany teleskopowy podbierak w kolorze czarnym, z okrągłą głową i gumowaną siatką o głębokości aż 60 cm. Nowy zamek blokujący zapobiega przypadkowemu złożeniu głowy podbieraka w trakcie użytkowania i ułatwia jego transport

NEW!



K	↔	+	↶	⊗	R
PL-AZ175XL	175cm	A=55cm, H=65 cm	2	15x8mm	Gumowana siatka



JAXON TRUST PRO siatka gumowana

TRUST PRO to teleskopowy podbierak dwuczściowy z bardzo wygodnym systemem rozkładania i gumowaną siatką. Szybko i sprawnie jedną ręką możemy błyskawicznie wydłużyć uchwyt przez naciśnięcie przycisku uruchamiającego mechanizm sprężynowy.



K	↔	+	↶	Ver	⊗
PL-AZ130XU	130cm	A=45cm H=50cm	2-elementowy	Mechanizm sprężynowy	15x8mm
PL-AZ170XT	170cm	A=50cm H=60cm	2-elementowy	Mechanizm zaciskowy	15x8mm

JAXON TRUST siatka gumowana

Wygodny podbierak dla aktywnego, przemieszczającego się wędkarza. Możliwość zamocowania podbieraka na pasku lub na kamizelce.

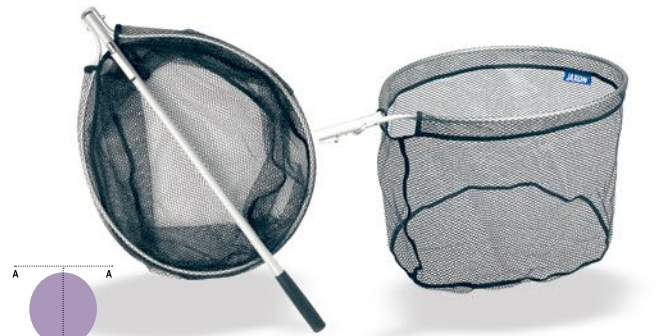

K	↔	+	↶	⊗
PL-AZ120X	120cm	A=40cm H=50cm	1 element	10mm
PL-AZ150X	150cm	A=45cm H=55cm	1 element	10mm

JAXON SPINNING NYLON NET siatka nylon żyłkowa

Podbieraki z teleskopowym uchwytem i stałą, sztywną ramą kosza. Specjalna nylonowa siatka z przezroczystej żyłki. Bardzo duża średnica oczka siatki zapobiega uciążliwemu wplątaniu się błęstek i woblerów.



K	↔	+	↶	⊗
PL-AGH240	240cm	A=55cm H=65cm	2 elementy	28mm
PL-AGH300	300cm	A=55cm H=65cm	3 elementy	28mm

JAXON BOAT OVAL siatka standard

Podbieraki z teleskopowym uchwytem i stałą, sztywną ramą kosza w owalnym kształcie.



K	↔	+	↶	⊗
PL-ACD1240F	240cm	A=55cm H=65cm	2 elementy	15mm
PL-ACD1300F	300cm	A=55cm H=65cm	3 elementy	15mm

JAXON CARP PROFI

Profesjonalne podbieraki karpiove z uchwytem 150 cm. W zależności od wersji dostępne są z siatką gumowaną lub siatką standard oraz do wyboru uchwyty teleskopowe lub nasadzanymi.

	K	↔	+	↗	Ver	∅	R
PL-AK250TA	250cm		A=100cm H=100cm	2-elementowy	teleskopowa	15x8mm	siatka nylonowa
PL-AK250TB	250cm		A=100cm H=100cm	2-elementowy	nasadzana	15x8mm	siatka nylonowa
PL-AK250XA	250cm		A=100cm H=100cm	2-elementowy	teleskopowa	15x8mm	siatka gumowa
PL-AK250XB	250cm		A=100cm H=100cm	2-elementowy	nasadzana	15x8mm	siatka gumowa



GŁOWA DO PODBIERAKA KARPIOWEGO

Podbieraki karpiove z metalowym blokiem z duraluminium. Łatwe i szybkie składanie i rozkładanie. Oferujemy same głowy z gwintowaną końcówką. Pełna oferta uchwytów do uzbrojenia na kolejnych stronach katalogu.

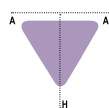

	K	+	∅	R
PL-AK250K	A=100cm H=100cm	6mm +10mm		siatka standard
PL-AK250KX	A=100cm H=100cm	6mm +10mm		siatka gumowana



JAXON BOAT siatka standard

Podbieraki z teleskopowym uchwytem i stałą, sztywną ramą kosza.



	K	↔	+	↗	∅
PL-ACB1240F	240cm		A=50cm H=60cm	2 elementy	15mm
PL-ACB1300F	300cm		A=50cm H=60cm	3 elementy	15mm

JAXON MULTIPOWER siatka gumowana

Supermocny podbierak, każdy element – uchwyt, blok, rama i siatka – wykonany według specjalnych, podwyższonych standardów. Wymiary kosza – 55 x 70 cm.



	K	↔	+	↗	∅
PL-AGX185	185cm		A=55cm H=70cm	1 element	25mm

WYCZYNOWE SPŁAWIKOWE

Oferujemy głowy do podbieraków z gwintowaną końcówką.



NEW!

K **+** **Ø**

PS-LXL5545 A=45cm, H=55cm
złożony A=22,5cm H=55cm 6mm



K **+** **Ø**

PS-LXK5040 A=40cm H=50cm 6mm - siatka gumowana



K **+** **Ø**

PL-ACF6555A A=55cm H=65cm 6mm - nylon, siatka z żyłki



K **+** **Ø**

PL-ACF6555B A=55cm H=65cm 6mm - siatka gumowana



K **+** **Ø**

PS-LXC5040 A=40cm H=50cm 6mm - nylon, siatka z żyłki



K **+** **Ø**

PZ-LXC5545 A=45cm H=55cm 20mm - nylon, siatka z żyłki



K **+** **Ø**

PS-LXE5040 A=40cm H=50cm 6mm - nylon, siatka z żyłki



K **+** **Ø**

PS-LXF5040 A=40cm H=50cm 6mm - nylon, siatka z żyłki



K **+** **Ø**

PS-LXG5040 A=40cm H=50cm 6mm - nylon, siatka z żyłki



K **+** **Ø**

PZ-LXF5545 A=45cm H=55cm 20mm - nylon, siatka z żyłki



K **+** **Ø**

PS-LXH5040 A=40cm H=50cm 6mm - nylon, siatka z żyłki

PŁYWAK DO PODBIERAKÓW



PL-AFA001

SZTYCE DO PODBIERAKÓW

W ofercie bardzo mocne sztyce karpiove i lżejsze modele uniwersalne. Końcówki gwintowane wykonane z trwałego mosiądzu.

KARPIOWE

K	N	Ver	Ver	↔	↔	✕
PL-AFX150P/PL-AFX175P	Jaxon LN Carp	Tak	NASADZANY	2	150/175cm	85/95cm
PL-AFX175T	Jaxon LN Carp	Tak	TELESKOPOWY	2	175cm	95cm

UNIERSALNE

K	N	Ver	Ver	↔	↔	✕
NEW! PL-LNA280/ PL-LNA330/ PL-LNA380	Jaxon Travel Handle	Tak	Włókno węglowe - teleskopowa	5/6/7	280/330/ 380cm	67cm
PL-AFC300/350/ 400	Jaxon Carbon LN handle	Tak	Włókno węglowe - teleskopowa	3/4/4	300/350/ 400cm	112/112/ 119cm
PL-AFF220/ 320/420	Jaxon LN handle	Tak	Włókno szklane - teleskopowa	2/3/4	220/320/ 420cm	114/116/ 116cm
PL-HAN01/02/03	Alu grip	Nie	Aluminium - teleskopowa	2/2/3	185/175/ 240cm	100/95/ 93cm
PL-AF230/270/ 300/325	Classic	Tak	Włókno szklane - teleskopowa	2/3/3/3	230/270/ 300/325cm	122/100/ 108/118cm



PODBIERAKI PSTRĄGOWE

RUBBERSOFT MESH

siatka silikonowa

Podbieraki pstrągowe z krótką rączką i sztywną ramą do podwieszenia do kamizelki wędkarskiej lub zatknięcia za pasek. Całkowicie silikonowa, elastyczna i zarazem wytrzymała siatka, nie kaleczy ryb.

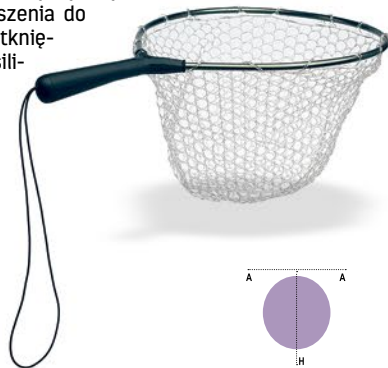

K	+
PL-TRX101	A=35cm H=45cm

SOFT MESH siatka gumowana

Podbieraki pstrągowe z krótką rączką i sztywną ramą do podwieszenia do kamizelki wędkarskiej lub zatknięcia za pasek. Miękka, gumowana siatka, nie kaleczy ryb.



K	+	Ø
PL-TRU35	A=30cm H=35cm	12mm
PL-TRU40	A=35cm H=40cm	12mm
PL-TRU45	A=40cm H=45cm	12mm
PL-TRU50	A=45cm H=50cm	12mm
PL-TRU55	A=49cm H=55cm	12mm
PL-TRU60	A=53cm H=60cm	12mm

CLASSIC TROUT

Klasyczne, drewniane podbieraki pstrągowe. Model PL-TRU101 z gumowaną siatką i mniejszą średnicą oczka.

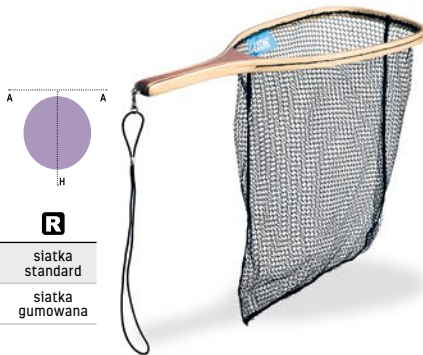

K	+	Ø	R
PL-TRU100	A=23cm H=40cm	10mm	siatka standard
PL-TRU101	A=28cm H=38cm	6mm	siatka gumowana

KLIPSY Z MAGNESEM

Do podwieszenia podbieraka pstrągowego do kamizelki. Najwygodniejsze i najprostsze rozwiązanie. Klipsy z jednym zaczepem do podbieraka i stałym kółkiem do kamizelki.



AJ-FT206

ZAPASOWE siatki do podrywek i podbieraków

K	N	Ø
PZ-HM100S	Siatka zapasowa do podrywki z kołnierzem - 5 szt.	6mm
PP-HM01S	Siatka zapasowa do podrywki - 5 szt.	6mm
PL-AXX01	Siatka zapasowa do podbieraka - 5 szt.	12mm

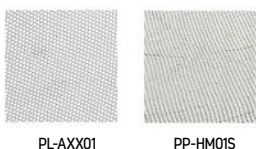

PL-AXX01

PP-HM01S

PODRYWKI do łowienia żywca

K	N	Ø	↔
PZ-HM100	Podrywka składana Jaxon z dodatkowym kołnierzem	6mm	98 x 98cm
PP-HM01	Podrywka składana Jaxon Tilt	6mm	97 x 97cm
PP-HM02	Podrywka składana Jaxon	5mm	87 x 89cm



PP-HM02



PZ-HM100

HAKI DO ŁADOWANIA DUŻYCH DRAPIEŻNIKÓW

K	N	↔
AJ-GF002	Jaxon Gaff Smart	40cm
PZ-GFA120	Jaxon Gaff Classic	120cm
PZ-GFA150	Jaxon Gaff Classic	150cm
PZ-GFA180	Jaxon Gaff Classic	180cm



GAFF SMART

GAFF CLASSIC

Pudełka Intelligent Tackle Boxes S-Line

Grupa profesjonalnych pudełek doskonale wypełniających potrzeby każdego wędkarza. Wykonane z wysokiej jakości materiałów: polipropylenu lub połączenia polipropylenu z materiałem ABS, które zapewniają odporność na odkształcenia i uszkodzenia powstające podczas transportu lub aktywnego wędkowania. Dostępne w różnych rozmiarach, kolorach i konfiguracjach. Część modeli z tej serii posiada specjalny system wyżłobień oraz wyjmowane przegrody, co ułatwia dostosowanie wnętrza do rodzaju i wielkości przynęt lub akcesoriów. Pudełka łączą nowoczesną estetykę oraz wysoką funkcjonalność.

SKRZYNKI WĘDKARSKIE Skrzynki wędkarskie z funkcją siedzenia

RM-120A/121A

Wymiary:
RM-120A – 43/24/28 cm.
RM-121A – 31/23/23 cm. **NEW!**



**120 KG
MAX**
SEAT BOX

RM-120B

Wymiary: 43/24/28 cm.



**120 KG
MAX**
SEAT BOX

RM-120C/RM-121C

Wymiary:
RM-120C – 43/24/28 cm.
RM-121 – 31/23/23 cm. **NEW!**



**120 KG
MAX**
SEAT BOX

PUDEŁKO MULTIFEEDER – WODOSZCZELNE

RM-125

Wymiary: 35/25/8 cm. **NEW!**



RM-124

Uchwyt do wędek
Pasuje do RM-120A/121A/120B/120C/121C
Wymiary: 27,5/5/7 cm. **NEW!**

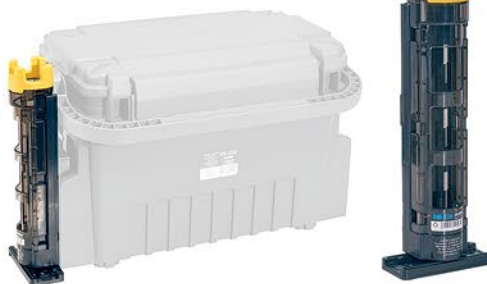

PUDEŁKA JEDNOSTRONNE – WODOSZCZELNE

RM-123

Wymiary: 35,5/23/5 cm. **NEW!**



RM-117

Wymiary: 27/18/5 cm.



RM-111

Wymiary: 25/17/4 cm.

**RM-112**

Wymiary: 25/17/4 cm.

**RM-119**

Wymiary: 26/19/3 cm.

**RM-116**

Wymiary: 21/15/4 cm.

**RM-114**

Wymiary: 21/15/4 cm.

**RM-118**

Wymiary: 21/15/3 cm.

**RM-113**

Wymiary: 21/15/3 cm.

**RM-115**

Wymiary: 21/15/3 cm.

**RM-104/109/107/106**
 Wymiary:
 RM-104 – 21/11/4 cm
 RM-109 – 18/10/3 cm
 RM-107 – 16/9/3 cm
 RM-106 – 14/8/3 cm
**RM-105/110/108**
 Wymiary:
 RM-105 – 21/11/4 cm
 RM-110 – 18/10/3 cm
 RM-108 – 16/9/3 cm
**RM-101/102/103**
 Wymiary:
 RM-101 – 18/11/4 cm
 RM-102 – 15/9/3 cm
 RM-103 – 12/7/2 cm
**RM-122**
 Pudełko
 magnetyczne – wodoszczelne
 Wymiary: 35/25/8 cm.
NEW!

SKRZYNKI WĘDKARSKIE

RH-161

Skrzynka wędkarska z funkcją siedziska. Przydatna we wszystkich czterech porach roku, szczególnie polecana do łowienia podlodowego. Wymiary: 35/23/38 cm.



RH-178

Zestaw skrzynka RH-161 + zestaw torba-plecak. Przydatne dodatkowe kieszenie oraz praktyczne szelki, pozwalające na transport jak klasyczny plecak. Wymiary: 45/26/40 cm.

UJ-RH01 Torba-plecak do RH-161. Mocowana za pomocą regulowanych pasków.



RH-162

Wielozadaniowa skrzynka wędkarska, w komplecie trzy pudełka. Wymiary: 44/20/31 cm.



RH-180

Wielozadaniowa skrzynka wędkarska, w komplecie cztery pudełka. Wymiary: 28/18/27 cm.



RH-304

Skrzynka wędkarska. Dwie szuflady. Wymiary: 39/25/18 cm.



RH-303

Skrzynka wędkarska. Trzy szuflady. Wymiary: 44/23/20 cm.



RH-302

Skrzynka wędkarska. Dwie szuflady. Wymiary: 39/21/18 cm.



RH-301

Skrzynka wędkarska. Jedna szuflada.
Wymiary: 37/20/15 cm.



RH-156

Klasyczna, 3-szufladowa skrzynka wędkarska otwierana od góry.
Wymiary: 36/20/20 cm.



CARP STATION

RH-322

Skrzynka główna
+ sześć pudełek
na akcesoria
+ dwie drabinki
na przypony.
Wymiary:
35/19/6 cm.



PUDEŁKO DO PRZYPONÓW

RH-191

Igły w zestawie.
Wymiary: 35/9/3 cm.



SKRZYNKI WĘDKARSKIE DWUSTRONNE

RH-310

Wymiary: 32/22/11 cm.



RH-309

Wymiary: 31/18/8 cm.



PUDEŁKA PODWÓJNE

Dwustronne pudełka składające się z dwóch osobnych, łączących się ze sobą pudełek. Każde posiada osobną rączkę i regulowany przy pomocy przegródek środek.

RH-307

Wymiary: 28/21/11 cm.



RH-308

Wymiary: 38/28/11 cm.



PUDEŁKA JEDNOSTRONNE – WODOSZCZELNE

RH-190

Wymiary: 36/22/5 cm.



RH-189

Wymiary: 27/17/5 cm.



PUDEŁKA – POJEMNIKI DWUSTRONNE

RH-100

Wymiary: 29/20/7 cm.



RH-100X

Wymiary: 29/20/7 cm.



RH-139

Wymiary: 28/18/5 cm.



RH-142

Wymiary: 28/18/7 cm.

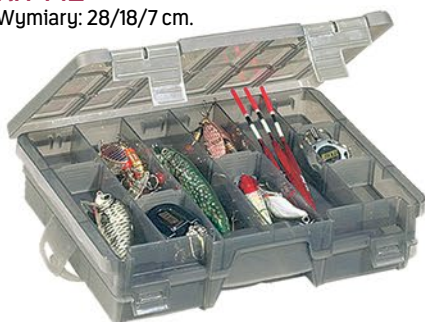

RH-166

Wymiary: 27/16/5 cm.



RH-183

Wymiary: 20/12/4 cm.



RH-318

Wymiary: 21/11/7 cm.



RH-179

Wymiary: 20/17/5 cm.



RH-185

Wymiary: 19/12/5 cm.



RH-186

Wymiary: 19/12/5 cm.



RH-103

Wymiary: 19/11/5 cm.



RH-104

Wymiary: 19/11/5 cm.



RH-108

Wymiary: 16/10/5 cm.



RH-149

Wymiary: 15/9/4 cm.



RF-6643ZR/6642ZR

PŁYTKI I KAPSUŁY Z MATERIAŁU ZERUST Płytki i kapsuły zabezpieczające metalowe przynęty, haczyki i osprzęt przed korozją. Dodajemy do przegródek w pudełkach lub osadzamy kapsułę na ścianie bocznej skrzynki.



PUDEŁKA – POJEMNIKI JEDNOSTRONNE

RH-316

Wymiary: 36/23/5 cm.



RH-169

Wymiary: 36/22/8 cm.



RH-193B

Wymiary: 35/25/5 cm.

NEW!



RH-193A

Wymiary: 35/25/4 cm.

NEW!



RH-122

Wymiary: 35/21/5 cm.



RH-157

Wymiary: 33/23/7 cm.



RH-143

Wymiary: 33/22/5 cm.



RH-119

Wymiary: 31/22/5 cm.



RH-159

Wymiary: 32/21/5 cm.



RH-167

Wymiary: 31/18/5 cm.



RH-101

Wymiary: 27/19/5 cm.



RH-315

Wymiary: 28/18/5 cm.



RH-319

Wymiary: 27/19/5 cm.



RH-194

Wymiary: 25/19/4 cm.

NEW!



RH-182

Wymiary: 25/19/4 cm.



RH-168

Wymiary: 25/18/4 cm.



RH-317

Wymiary: 23/12/3 cm.



RH-120

Wymiary: 21/11/4 cm.



RH-102

Wymiary: 20/15/4 cm.



RH-105

Wymiary: 19/14/4 cm.



RH-150

Wymiary: 18/10/3 cm.



RH-107

Wymiary: 18/10/3 cm.



RH-123

Wymiary: 16/9/4 cm.



RH-184

Wymiary: 18/11/3 cm.



RH-187

Wymiary: 18/11/3 cm.



RH-188

Wymiary: 14/9/3 cm.



RH-106

Wymiary: 13/8/3 cm.



RH-153A

Wymiary: 11/8/2 cm.



RH-153B

Wymiary: 11/8/2 cm.



RH-151

Wymiary: 10/5/2 cm.



AS-733

Stonfo – z drabinkami do zestawów.
Wymiary: 26/19/2,6 cm,
21 drabinek 18 x 1,2 cm

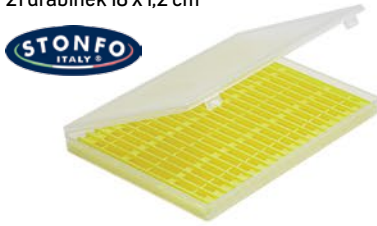
**AS-734**

Stonfo – z drabinkami do zestawów.
Wymiary: 26/19/2,6 cm,
15 drabinek 18 x 1,6 cm

**AS-735**

Stonfo – z drabinkami do zestawów.
Wymiary: 26/19/2,6 cm,
13 drabinek 18 x 2,0 cm

**AS-736**

Stonfo
– z drabinkami do zestawów.
Wymiary: 26/19/2,6 cm,
10 drabinek 25 x 1,8 cm

**AS-737**

Stonfo
– z drabinkami do zestawów.
Wymiary: 26/19/2,6 cm,
7 drabinek 25 x 2,5 cm

**RH-324B**

Wymiary:
16/11/7 cm.

**RH-325B**

Wymiary:
16/11/7 cm.

**RH-326B**

Wymiary:
16/11/7 cm.

**RH-324A**

Wymiary:
16/11/4 cm.

**RH-325A**

Wymiary:
16/11/4 cm.

**RH-326A**

Wymiary:
16/11/4 cm.

**RH-192B**

Wymiary:
16,5/16,5/8 cm.

**RH-192A**

Wymiary:
16,5/16,5/6,5 cm.

**RH-312**

Wymiary:
17/17/7 cm.

**RH-311**

Wymiary:
17/17/5 cm.

**RH-174**

Pudełko termiczne
do żywych
przyjęt.
Wymiary:
14/8/9 cm.

**MP-PT002**

Pudełko
termiczne
do żywych
przyjęt.
Wymiary:
5/7/3 cm.

**RH-177**

Wymiary: 4/10 cm.

**RH-154**

Wymiary: 11/5 cm.

**RH-224**

Wymiary: 15/7 cm.

**RH-225**

Wymiary: 15/10 cm.

**RH-314**

Matrioszka
– komplet
pojemników
Wymiary: 14/9 cm.



POJEMNIKI Stonfo na przynęty

AS-54

Pojemność: 0,6 litra.



AS-543

Sitko 15 x 15 cm.



AS-55

Pojemność: 1,2 litra.



AS-56

Pojemność: 1,8 litra.



AS-57

Pojemność: 0,7 litra,
4 przedziały.

AS-55R

Pojemność: 1,2 litra,
dno siatkowe.



AS-57R

Pojemność: 0,7 litra,
4 przedziały, dno siatkowe.



AS-366-3

Baza do pojemników Stonfo (oferujemy bez
pojemników i bez sztycy).



POJEMNIKI Jaxon na przynęty

AK-PK083

Komplet czterech pojemników
na przynęty. Wersja bez sztycy.



AK-PK082

Komplet pojemników na przynęty, wersja
potrójna, bez sztycy.



AK-PK081

Komplet pojemników na przynęty, wersja
podwójna, bez sztycy.



POJEMNIKI na drobne akcesoria

RR-AA001

Pudełko 8-komorowe.
Wymiary: 12/3 cm.



RR-AA002

Pudełko 4-komorowe.
Wymiary: 12/3 cm.



RR-AB001

Pudełko 6-komorowe.
Wymiary: 7/2 cm.

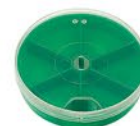

RH-112

Wymiary:
12/9/4 cm.



RH-113

Wymiary: 12/8/3 cm.



RH-114

Wymiary: 9/6/3 cm.



RH-160S/RH-160

RH-160S – 12/8/2 cm.
RH-160 – 15/11/2 cm.
Pudełko magnetyczne
do haczyków.



POJEMNIKI NA SPŁAWIKI – ROZSUWANE



K	Ś	D
AJ-HN101	3,2cm	30/40cm
AJ-HN102	3,7cm	35/50cm
AJ-HN103	4,5cm	39/60cm
AJ-HN104	6,8cm	40/60cm

POJEMNIKI NA SPŁAWIKI – NIEROZSUWANE



K	Ś	D
RH-171	4cm	22cm
RH-172	6cm	32cm



SADZYKI DO ŻYWCA

RH-163

Pojemność: 15 litrów.
Wymiary: 40/25 cm.



RH-164

Pojemność: 10 litrów.
Wymiary: 33/23 cm.



RH-165

Pojemność: 6 litrów.
Wymiary: 30/22/22 cm owalny.



WIADRA, MISKI do przygotowania zanęty

RH-181A

Komplet wiadro
Method Feeder
(10 litrów) z pokrywą.



RH-202

Komplet duże wiadro (18 litrów)
z miską (9 litrów) i pokrywą.



RH-175B

Pokrywa do wiadra.

RH-175C

Sito do wiadra.

RH-175A

Wiadro do zanęty
(15 litrów).

RH-201

Kuweta
34/23/11 cm.
Pojemność: 8 litrów.



RH-170

Wiadro (15 litrów).



Pojemniki EVA

Nowoczesne i bardzo praktyczne pojemniki, wykonane z trwałego i jednocześnie lekkiego materiału EVA. Ich specyfika polega na tym, że są bardzo elastyczne, nie przepuszczają wody i ograniczają bagaż wędkarza. Wszystkie produkty łatwo utrzymać w czystości dzięki zaokrąglonym krawędziom. Pojemniki EVA są niezbędnym elementem wyposażenia osób łowiących na feeder, metodę lub spławik.

KUWETA EVA zestaw do namaczania pelletu

RE-112

W komplecie wyjmowana torba wewnętrzna do kulek, wykonana z siatki. Wymiary: 18 x 18 x 11 cm.



TORBA EVA do siatek

RE-104

Wymiary: 60 x 50 x 13 cm.



WIADERKO EVA

RE-111

Wymiary: 16 x 16 x 16 cm, pojemność 4 l.



KUWETY EVA

RE-101

Zestaw pojemników EVA. Zestaw zawiera 3 kuwety:

- duża o wymiarach: 27 x 17 x 8 cm, pojemność: 4 l,
- średnia o wymiarach: 21 x 15 x 8 cm, pojemność: 2,5 l,
- mała o wymiarach: 17 x 10 x 7 cm, pojemność: 1 l.



RE-102

Pojemnik, wymiary: 27 x 17 x 10 cm. Pojemność: 4 l.



RE-103

Pojemnik, wymiary: 21 x 15 x 10 cm. Pojemność: 2,5 l.



KUWETY EVA z pokrywą

RE-108

Zestaw pojemników EVA.

Zestaw zawiera 3 kuwety:

- duża o wymiarach: 28 x 18 x 11 cm, pojemność: 4,5 l,
- średnia o wymiarach: 25 x 17 x 10 cm, pojemność: 3,3 l,
- mała o wymiarach: 21 x 16 x 9 cm, pojemność: 2,5 l.



RE-109

Pojemnik, wymiary: 28 x 18 x 11 cm. Pojemność: 4,5 l.



RE-110

Pojemnik, wymiary: 25 x 17 x 10 cm. Pojemność: 3,3 l.



MISKI EVA

RE-105

Zestaw misek EVA. Zestaw zawiera 3 miski:

- duża - średnica 24 cm, wysokość 9 cm, pojemność 3,8 l,
- średnia - średnica 21 cm, wysokość 8 cm, pojemność 3 l,
- mała - średnica 18 cm, wysokość 8 cm, pojemność 1,8 l.



RE-106

Średnica 24 cm, wysokość 9 cm, pojemność 3,8 l.



RE-107

Średnica 21 cm, wysokość 8 cm, pojemność 3 l.



RW-141B

Mała skrzynka z pojedynczą szufladą.
Wymiary: 32/16/12 cm.



KOLOR B

RW-1182BB

Popularna skrzynka wędkarska z dwiema szufladami.
Wymiary: 34/15/16 cm.



KOLOR BB

RW-143BB

Średniej wielkości popularna skrzynka wędkarska z dwiema szufladami.
Wymiary: 34/20/17 cm.



KOLOR BB

RW-149BB

Średniej wielkości skrzynka wędkarska z trzema szufladami.
Wymiary: 37/23/20 cm.



KOLOR BB

RW-1386BB

Duża skrzynka wędkarska z sześcioma szufladami.
Wymiary: 46/29/26 cm.



KOLOR BB

RW-145BB

Większa skrzynka wędkarska z trzema szufladami.
Wymiary: 37/23/20 cm.



KOLOR BB

RW-502B

Duża, wielofunkcyjna skrzynka – kombajn wędkarski z pudełkami w komplecie.
Wymiary: 41/30/42 cm.

SADZYKI DO ŻYWCA, WIADRA DO ZANĘTY
RW-11618MAX

Wiadro do zanęty, pojemność: 18 litrów.

RW-11618POK

Pokrywa do wiadra RW-11618MAX.

RW-11612T

Sadzyk do żywca, pojemność: 12 litrów.

RW-P90

Pojemnik na przynętę.
Wymiary: 9/5 cm.



INTENSA FLY LINE WFX EXTRA PRESENTATION

Profesjonalne sznury muchowe umożliwiające bardzo dobrą prezentację muszki, przy jednoczesnym uzyskaniu dokładnych i dalekich rzutów. Specjalnie dobrany układ przenikających się dwóch kolorów pozwala na swobodną obserwację sznura, niezależnie od tła lustra wody.

K	Ver	↔	↓
NM-1WFX04F/05F/06F	WF-F pływający	100ft	#4/5/6

NM-1WFX



INTENSA FLY LINE WF I DT CLASSIC

Klasyczne sznury muchowe do połowu pstrągów i lipieni. Dobrze sprawdzone, świetnie układające się przy rzucie sznury przydatne do wszystkich popularnych metod łowienia. W ofercie wersje pływające DT i WF.

K	Ver	↔	↓
NM-1WF04F/05F/06F	WF-F pływający	90ft	#4/5/6
NM-1DT04F/05F/06F	DT-F pływający	90ft	#4/5/6



Wersja WF: pływający



Wersja DT: pływający

KNOTLESS TAPERED LEADERS

Bezwęzłowe przypony koniczne.

K	N	↔	⊘ MIN	⊘ MAX
MF-94X	Jaxon Leader MF	270cm	0,182mm	0,53mm
MF-95X	Jaxon Leader MF	270cm	0,154mm	0,50mm
MF-96X	Jaxon Leader MF	270cm	0,129mm	0,50mm
NM-19FT3X	Jaxon Leader NM	270cm	0,203mm	0,53mm
NM-19FT4X	Jaxon Leader NM	270cm	0,178mm	0,53mm
NM-19FT5X	Jaxon Leader NM	270cm	0,152mm	0,50mm
NM-19FT6X	Jaxon Leader NM	270cm	0,127mm	0,43mm
NM-19FT7X	Jaxon Leader NM	270cm	0,102mm	0,43mm

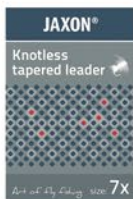

LOOP CONNECTORS

Łączniki sznura muchowego z żyłką, w ofercie dwa kolory.

K	N	⊠	⊠
NM-LC01A	Jaxon Loop Connectors	30lb-14kg	Żółty
NM-LC01B	Jaxon Loop Connectors	30lb-14kg	Clear-przezroczysty

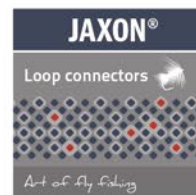

BACKING LINE

Podkład pod sznur muchowy.

K	N	↔	⊠	⊠
NM-1BCK20A	Jaxon Backing Line	50m	Żółty	20lb
NM-1BCK20B	Jaxon Backing Line	50m	Biały	20lb
NM-2BCK30A	Jaxon Backing Line	100m	Żółty	30lb

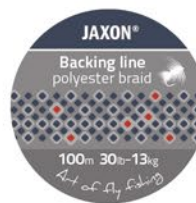

PUDEŁKA MUCHOWE FLY MAX 2

Pudełka muchowe RJ-HB01

Małe pudełka muchowe jednostronne z uszczelką zabezpieczającą przed zamoczeniem przynęt. Idealne do małych kieszeni. Dodatkowo wyposażone w praktyczną smycz. Trzy rodzaje wewnętrznych powierzchni.

K	N	↔	Ver
RJ-HB01A	Pudełko Fly Max 2 01A	11x8x3cm	Z nacięciami
RJ-HB01B	Pudełko Fly Max 2 01B	11x8x3cm	Z nacięciami
RJ-HB01C	Pudełko Fly Max 2 01C	11x8x3cm	Fala



RJ-HB01A



RJ-HB01B



RJ-HB01C

Pudełka muchowe RJ-HB02

Pudełka muchowe dwustronne z uszczelkami zabezpieczającymi przed wilgocią. Kompaktowe i bardzo praktyczne użytkowanie. Trzy rodzaje wewnętrznych powierzchni.

K	N	↔	Ver
RJ-HB02A	Pudełko Fly Max 2 02A	11x8x4cm	Z nacięciami
RJ-HB02B	Pudełko Fly Max 2 02B	11x8x4cm	Z nacięciami
RJ-HB02C	Pudełko Fly Max 2 02C	11x8x4cm	Fala



RJ-HB02A



RJ-HB02B



RJ-HB02C

Pudełka muchowe RJ-HB04/05

Pudełka muchowe dwustronne z uszczelkami zabezpieczającymi przed wilgocią. Wewnętrzne powierzchnie z nacięciami wykonano z gumy, co zapobiega nasiąkaniu środka wodą i, w przypadku zamoczenia, szybko schnie. W ofercie dwie wielkości z jedną wersją powierzchni wewnętrznej.

K	N	↔
RJ-HB04	Pudełko Fly Max 2 04	13x10x4cm
RJ-HB05	Pudełko Fly Max 2 05	11x8x3cm



RJ-HB04

KLIPSY Z MAGNESEM

Do podwieszenia podbieraka pstrągowego do kamizelki. Najwygodniejsze i najprostsze rozwiązanie. Klipsy z jednym zaczepem do podbieraka i stałym kółkiem do kamizelki.



AJ-FT206

KIJ do brodzenia

Specjalny kij-podpórka dla wędkarzy brodzących w wodzie w trudnym terenie. Długość 153 cm.

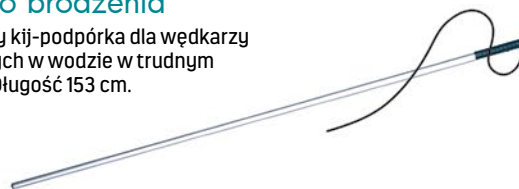

AK-WSA02

KLIPSY do kamizelki wędkarskiej



AJ-FT207



AJ-FT209
Klips
z miarką 1m.



AJ-FT011



AJ-FT010



AJ-FT012

Sprzęt, który daje przewagę



NEW!

XT-ONE SPIN

DESIGNED AND DEVELOPED BY JAXON TEAM

- Blanki Carbon C24T, C30T
- Przelotki Fuji Concept O-ring
- Szeroka gama zaawansowanych spinningów w ofercie



uniwersalne do wszechstronnych zastosowań spinningowych



ultra lekkie do najlżejszych przynęt



mocne kije na cięższe gumy i woblery



JAXON[®]

www.jaxon.pl





Holo Select Nature 3D

NEW!

Unikatowa seria Holo Select NATURE 3D łączy w sobie wszystkie cechy nowoczesnej, niezawodnej przynęty spinningowej. Perfekcyjna praca, przetestowana przez profesjonalnych wędkarzy, oraz unikalne wzornictwo z wykorzystaniem technologii wykończenia 3D pozwoliły osiągnąć niespotykany dotąd efekt detali, takich jak łuski, pokrywy skrzelowe, płetwy oraz linie boczne. Zastosowaliśmy wzmocnione, wykonane w technologii Hi-Carbon, czarne kotwice VMC 9650 Black Nickel.

HOLO SELECT Samson Nature 3D

Nowoczesne jerki stworzone z wykorzystaniem technologii 3D. Kolorystyka naśladuje naturalne ofiary drapieżników, takie jak płoć, wzdręga i okoń. Ich konstrukcja zapewnia dalekie rzuty, umożliwiające dotarcie do ostrożnych ryb. Dostępne w trzech rozmiarach: 9, 10 i 11 cm. Są idealnym wyborem do łowienia szczupaków i okoni. Podczas testów nasze jerki okazały się również łakomym kąskiem dla boleni i sandaczy.

K	N	↔	⬇	Ver	f	📌
VD-SN09	G Samson Nature 3D	9cm	0,5-1,5m	S-tonący	21g	OA, PA, PB, PC, PD, TY
VD-SN10	G Samson Nature 3D	10cm	0,5-1,5m	S-tonący	30g	OA, PA, PB, PC, PD, TY
VD-SN11	G Samson Nature 3D	11cm	0,5-1,5m	S-tonący	36g	OA, PA, PB, PC, PD, TY



Holo Select UV

Co może skłonić aktywnego drapieżnika do zaatakowania tej czy innej przynęty? Oczywiście kluczowe znaczenie ma akcja woblera – jego ruch i akcja odbierane są przez rybę poprzez niezwykle czułą linię boczną z wielką ilością receptorów. Ale wszyscy wiemy, jak duże znaczenie w wynikach ma odpowiedni dobór koloru przynęty – ta uwaga dotyczy w zasadzie wszystkich przynęt spinningowych. Pójdźmy jednak dalej – czy ryba widzi w podobny sposób jak my, czy może jednak inaczej? Kluczowe znaczenie ma to, że my, wędkarze, oglądamy nasze przynęty z pozycji „nad lustrem wody”, na brzegu jeziora, rzeki, bądź na pokładzie łódki. Tymczasem ryba w swoim naturalnym, podwodnym świecie widzi jednak inaczej. Istotne znaczenie ma niewidzialne dla ludzkiego oka promieniowanie ultrafioletowe. Wykorzystanie efektu UV to kolejny krok w udoskonalaniu naszych przynęt spinningowych. Wszystkie woblery z serii HOLO SELECT UV pokryte zostały dodatkową warstwą specjalnej farby, która, odbijając ultrafiolet, tworzy niezwykle atrakcyjne dopełnienie naturalnej szaty graficznej woblera, widoczne dla drapieżników nawet na dużej głębokości. Na zaprezentowanych poniżej zdjęciach woblerów pokazujemy każdy model w dwóch odsłonach – z widocznym efektem UV i bez tego efektu.

HOLO SELECT Karaś UV

Nasz kultowy model woblera w dziewięciu wersjach kolorystycznych z efektem UV.

Prezentowany kolor efektu UV ma charakter poglądowy i może się różnić w zależności od modelu.

K	N	↔	↓	Ver	⚖	📏
VU-KA8	G Karaś UV	7,5cm	0,3-1,5m	Pływający-F	13g	C, MB, NL, OG, OM, OU, P, PE, PG
VU-KA9	G Karaś UV	9cm	0,5-2,5m	Pływający-F	17g	C, MB, NL, OG, OM, OU, P, PE, PG



Widok w świetle dziennym



Widok w świetle UV

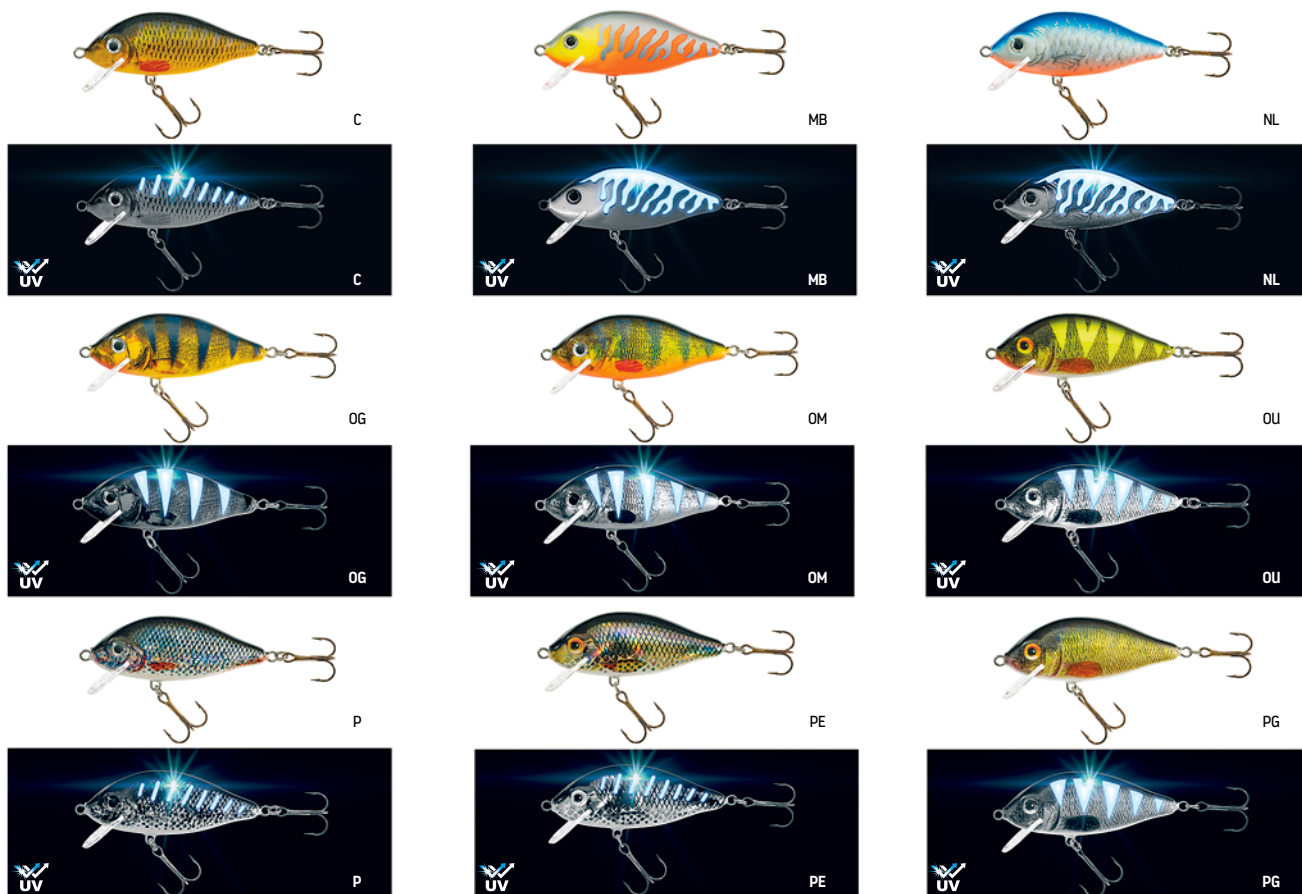

HOLO SELECT Ferox UV

Szybko i głęboko schodzące wobler w czterech kolorach z efektem UV.

 Prezentowany kolor efektu UV ma charakter poglądowy i może się różnić w zależności od modelu.



Widok w świetle dziennym



NB



NB





OU



OU

VU-F08	 Ferox UV	8cm	0,8-3,0m	Pływający-F	10g	NB, OT, OU, PE
VU-F10	 Ferox UV	10cm	1,0-4,0m	Pływający-F	16g	NB, OT, OU, PE



Widok w świetle UV



OT



OT



PE



PE

HOLO SELECT Fighter UV

Krępe wobler z wydłużonym sterem w trzech kolorach z efektem UV.

 Prezentowany kolor efektu UV ma charakter poglądowy i może się różnić w zależności od modelu.



Widok w świetle dziennym



PE



PE

VU-FA8	 Fighter UV	8cm	3,5-6,0m	Pływający-SDR bardzo głęboko schodzący	13g	OU, PE, PG
--------	--	-----	----------	--	-----	------------



Widok w świetle UV



OU



OU



PG



PG

HOLO SELECT Diver UV

Wydłużone, smukłe woblery z wydłużonym sterem, pokryte specjalną farbą UV.

Prezentowany kolor efektu UV ma charakter poglądowy i może się różnić w zależności od modelu.



Widok w świetle dziennym



NB



NB



OU



OU

K	N	↔	↓	Ver	⚖	📄
VU-X09	G Diver UV	9cm	3,0-5,0m	Pływający-DR głęboko schodzący	12g	NB, OT, OU, PE
VU-X11	G Diver UV	11cm	4,0-9,0m	Pływający-DR głęboko schodzący	24g	OT, OU, PE

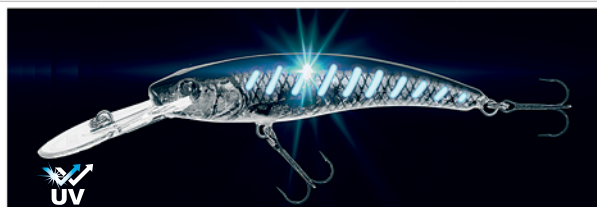

Widok w świetle UV



OT



OT



PE



PE

HOLO SELECT Stynka UV

Wydłużone, smukłe woblery kształtem przypominające model DIVER, jednak różniące się akcją. Kilka wersji kolorystycznych z wykorzystaniem efektu UV.

Prezentowany kolor efektu UV ma charakter poglądowy i może się różnić w zależności od modelu.



Widok w świetle dziennym



NB



NB



OU



OU

K	N	↔	↓	Ver	⚖	📄
VU-ST09	G Stynka UV	9cm	1,5-3,5m	Pływający-SDR bardzo głęboko schodzący	8g	NB, OT, OU, PE
VU-ST11	G Stynka UV	11cm	2,0-5,0m	Pływający-SDR bardzo głęboko schodzący	13g	OT



Widok w świetle UV



OT



OT



PE



PE

HOLO SELECT Pike UV

Wobler w kształcie małego szczupaka. Trzy wersje kolorów z wykorzystaniem efektu UV.



Prezentowany kolor efektu UV ma charakter poglądowy i może się różnić w zależności od modelu.



Widok w świetle dziennym



BM



BM



PL

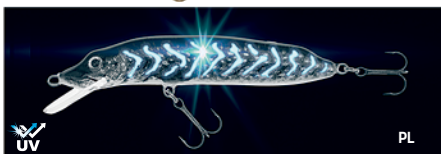

PL

	K	N	↔	↕	Ver	📱	📄
VU-PH10	G	Pike UV	10cm	0,6-2,0m	Pływający-F	9g	P
VU-PH12	G	Pike UV	12cm	1,0-2,0m	Pływający-F	15g	P
VU-PH14	G	Pike UV	14cm	1,0-3,0m	Pływający-F	21g	BM, P, PL



Widok w świetle UV



P



P

HOLO SELECT Fat pike 2-sec UV

Dzielona, dwuelementowa wersja popularnych szczupaków. Trzy wersje kolorów z wykorzystaniem efektu UV.



Prezentowany kolor efektu UV ma charakter poglądowy i może się różnić w zależności od modelu.



Widok w świetle dziennym



BM



BM



PL



PL

	K	N	↔	↕	Ver	📱	📄
VU-PH10	G	Fat Pike 2-SEC UV	10cm	0,5-1,6m	Pływający-F	10g	P, PL
VU-PH13	G	Fat Pike 2-SEC UV	13cm	1,0-2,4m	Pływający-F	21g	BM
VU-PH16	G	Fat Pike 2-SEC UV	16cm	1,5-3,5m	Pływający-F	45g	BM, P, PL



Widok w świetle UV



P



P



Holo Select

Po błyskach obrotowych i wahadłowych woblery HOLO SELECT to kolejna pozycja w ofercie doskonałych przynęt spinningowych. Cechą wspólną przynęt HOLO SELECT jest unikatowe wzornictwo z wykorzystaniem efektu holograficznego – w zależności od kąta padania światła i kolorystyki, błyski oraz woblery wysyłają w tón różnorodne odblaski, do złudzenia przypominające błysk rybiej łuski. Wszystkie woblery HOLO SELECT przed dopuszczeniem do sprzedaży przechodzą dwustopniową kontrolę jakości, w tym sprawdzenie poprawności akcji. Przynęty te dostępne są w wersjach pływających, tonących, do płytkiego prowadzenia oraz głęboko schodzących do połowów bliżej dna.

Uwaga! Przy opisach poszczególnych modeli woblerów podajemy orientacyjny przedział głębokości zanurzenia. Prosimy o przyjęcie tych danych z pewnym dystansem. Rzeczywista głębokość zanurzenia jest związana z szybkością i sposobem prowadzenia przynęty. Dodatkowe znaczenie przy łowieniu na rzecze mają szczególnie kierunek i szybkość nurtu. W przypadku zastosowania woblera przy trollingu głębokość zanurzenia może być znacznie większa niż przy standardowym łowieniu. Wielkości maksymalne podane w tabelkach dotyczą dłuższej trwającego trollingu.

HOLO SELECT Ferox



HS FEROX Nazwa woblera FEROX (po łacinie „dziki”) w pełni oddaje charakter jego pracy. Podczas holu agresywnie pracuje, gwałtownie przy tym nurkując. Swoim zachowaniem dobrze wywabia z kryjówek ostrożne pstrągli, czujne trocie, ciekawskie okonie, agresywne szczupaki i sandacze. Proponujemy kilka rozmiarów: 4, 6, 8, 10 i 12 cm.

K	N	↔	↓	Ver	f	☑
VJ-F04	Ferox	4cm	0,4-1,2m	Pływający-F	2,5g	GF, GFT, N, O, OA, OM, P, RB, RH, S, SC, SN, ST, TG, TR, UC, UK
VJ-F06	Ferox	6cm	0,6-2,0m	Pływający-F	5g	GF, GFT, N, O, OA, OM, P, RB, RH, S, SC, SN, ST, T, TG, TR, UC, UK
VJ-F08	G Ferox	8cm	0,8-3,0m	Pływający-F	10g	GF, GFT, N, O, OA, OM, P, RB, RH, S, SC, SN, ST, T, TG, TR, UC, UK
VJ-F10	G Ferox	10cm	1,0-4,0m	Pływający-F	16g	GF, GFT, N, O, OA, OM, P, RB, RH, S, SC, SN, ST, T, TG, TR, UC, UK
VJ-F12	G Ferox	12cm	1,0-6,0m	Pływający-F	25g	GF, GFT, N, O, OA, OM, P, RB, RH, S, SC, SN, ST, T, TG, TR, UC, UK

NEW!

HOLO SELECT

Ferox Turbo



HS FEROX TURBO Woblerzy zbudowane na bazie cenionego modelu FEROX. Zasadnicza różnica polega na wyraźnym poszerzeniu tylnej części korpusu, dzięki czemu końcowy fragment woblera uzyskuje kształt zbliżony do rybiego ogona. Zmiana ta pociągnęła za sobą przeniesienie środka ciężkości, co zmodyfikowało lekko akcję – FEROX TURBO pracuje na boki, kąt odchylenia od osi jest mniejszy. W ofercie dwa rozmiary: 7 cm i 8 cm.

K	N	↔	↕	Ver	f	📄	
VJ-FT07	G	Ferox Turbo	7cm	0,5-2,0m	Pływający-F	7g	GFO, KSN
VJ-FT08	G	Ferox Turbo	8cm	1,0-3,0m	Pływający-F	11g	EF, GFO, MA, MB, OE, RH

HOLO SELECT

Płetwal



HS PŁETWAL Uniwersalne woblerzy z charakterystycznymi, wyraźnie zaznaczonymi płetwami – grzbietową i ogonową. Ciekawa, lekko kotłyszcząca akcja korpusu. Polecamy do łowienia szczupaków i innych drapieżników w rzekach i jeziorach.

K	N	↔	↕	Ver	f	📄	
VJ-PE07	G	Płetwal	7cm	1,0-2,0m	Pływający-F	8,0g	KSX, MA, MB, N, OL, OM, R, RH, SC, SN, TR, ZAX
VJ-PE09	G	Płetwal	9cm	1,3-2,8m	Pływający-F	11g	MA, MB, N, OL, OM, R, RH, SC, SN, TR, ZAX



HOLO SELECT

Valader

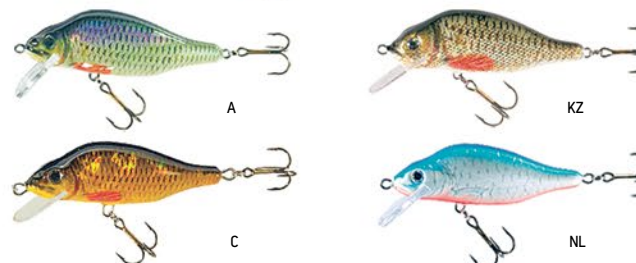

HS VALADER Seria woblerów inspirowana kształtem i ruchem dwóch gatunków ryb – okonia i wzdręgi. W ofercie dwa rozmiary: 7 cm i 9 cm na sandacze i szczupaki.

K	N	↔	↕	Ver	f	📄	
VJ-E07	G	Valader	7cm	1,2-1,8m	Pływający-F	10g	A, C, KZ, NL, OG, OM, ON, TG, W
VJ-E09	G	Valader	9cm	1,2-1,8m	Pływający-F	20g	A, C, KZ, NL, OG, OM, ON, TG, W



HOLO SELECT

Karaś

HS KARAŚ Szerokie woblery kształtem przypominające karpia, krapia lub leszcza. Stosunkowo krótki ster powoduje, że wobler zanurza się stopniowo i schodzi niezbyt głęboko. W ofercie nowa wielkość: 8 cm.



K	N	↔	↓	Ver	f	☑
VJ-KA6	G Karaś	5,5cm	0,2-1,2m	Pływający-F	6g	A, C, D, GFT, JA, JB, KZ, MA, MB, NL, O, OG, OM, P, RB, RE, RH, SC, SL, SN, ST, TG, TR, UK, W
VJ-KA8	G Karaś	7,5cm	0,3-1,5m	Pływający-F	13g	A, C, D, GFT, JA, JB, KZ, MA, MB, NL, O, OG, OM, P, RB, RE, RH, SC, SL, SN, ST, TG, TR, UK, W
NEW! VJ-KA85	G Karaś	8cm	0,4-2,2m	Pływający-F	14g	A, C, D, GFT, JA, JB, KZ, MA, MB, NL, O, OG, OM, P, RB, RE, RH, SC, SL, SN, ST, TG, TR, UK, W
VJ-KA9	G Karaś	9cm	0,5-2,5m	Pływający-F	17g	A, C, D, GFT, JA, JB, KZ, MA, MB, NL, O, OG, OM, P, RB, RE, RH, SC, SL, SN, ST, TG, TR, UK, W
VJ-KA11	G Karaś	11cm	0,6-2,6m	Pływający-F	39g	A, C, D, GFT, JA, JB, KZ, MA, MB, NL, O, OG, OM, P, RB, RE, RH, SC, SL, SN, ST, TG, TR, UK, W



HOLO SELECT

Karaś SW



HS KARAŚ SW (SHALLOW WATER) Płytko schodząca wersja kultowego woblera KARAŚ. Polecamy do łowienia drapieżników w warstwie przy powierzchni. Dostępne w wielkościach: 7 cm, 9 cm i nowej 8 cm

	K	N	↔	↓	Ver	f	📌
VJ-KB07	G	Karaś SW	7cm	0,2-0,7m	Pływający-F	10g	A, KRX, KSX, KZX, MA, MB, MX, NAX, NL, OEX, OMY, OSY, ZAX
NEW! VJ-KB08	G	Karaś SW	8cm	0,3-0,8m	Pływający-F	13g	A, KRX, KSX, KZX, MA, MB, MX, NAX, NL, OEX, OMY, OSY, ZAX
VJ-KB09	G	Karaś SW	9cm	0,3-0,8m	Pływający-F	21g	A, KRX, KSX, KZX, MA, MB, MX, NAX, NL, OEX, OMY, OSY, ZAX



NL



OEX



OMY



OSY



ZAX



A



KRX



KSX



KZX



MA



MB



MX



NAX

HOLO SELECT

Carpan



HS CARPAN Seria spłaszczonych, wysokich woblerów imitujących różne mniejsze ryby karpiołate – karpia, leszcza, krąpia, karasia. Akcja bardzo gęsta. W ofercie dwa rozmiary. Polecamy do łowienia szczupaków.

	K	N	↔	↓	Ver	f	📌
VJ-CA07	G	Carpan	7cm	2,0-2,5m	Pływający-F	13g	C, D, JA, JB, KA, KN, KZ, OM, P, TR
VJ-CA09	G	Carpan	9cm	2,5-3,0m	Pływający-F	27g	C, D, JA, JB, KA, KN, KZ, OM, P, TR



KA



OM



C



JA



KN



P



D



JB



KZ



TR

HOLO SELECT

Bumer



HS BUMER Bardzo masywny, szeroki wobler penetrujący głębokie doły i rynny. Idealna przynęta na duże drapieżniki, a szczególnie na przy-
czajone w głębinach wielkie sumy. Przynęta szybko schodzi pod wodę i agresywną pracą prowokuje ryby do ataku. Polecamy również do trollingu na głębszych jeziorach.

VJ-BU07	G Bumer	7cm	2,5-6,5m	Pływający-DR głęboko schodzący	25g	BN, CN, HN, NL, OM, ON, SL, TR



HOLO SELECT

Fighter



HS FIGHTER Szybko schodzące, głęboko nurkujące woblery z wydłużonym sterem. Agresywna, wyczuwalna na szczytówce wędki, pulsująca akcja. Polecamy do penetracji głębszych rynien i dołów.

VJ-FA8	G Fighter	8cm	3,5-6,0m	Pływający-SDR bardzo głęboko schodzący	13g	0, OM, P, RH, ST, W
VJ-FA9	G Fighter	9cm	4,0-6,5m	Pływający-SDR bardzo głęboko schodzący	16g	0, OM, P, RH, ST, W



HOLO SELECT

Deep Diver



HS DEEP DIVER Woblery przeznaczone do łowienia na dużych głębokościach. Bardzo szybkie zejście w dół. Polecamy do łowienia szczupaków i sandaczy czatujących na głębokich stokach.

VJ-DD09	G Deep Diver	9cm	2,0-5,0m	Pływający-SDR bardzo głęboko schodzący	23g	C, OM, TR, W



HOLO SELECT

Spirit



HS SPIRIT Woblery o wyraźnie pogrubionym korpusie. Ster od razu kwalifikuje je do pracy nad kuszeniem drapieżników na większych głębokościach. Ich agresywna praca sprawdzi się zarówno podczas standardowego spinningu, jak i w trollingu.

VJ-SC07	G Spirit	7cm	2,5-7,0m	Pływający-DR głęboko schodzący	15g	TR, ZA



HOLO SELECT

Bolas



ND



RA



NL



SA



R



SC

HS BOLAS Bezsterowy wobler boleniowy typu cykada z oczkiem do wiązania przynęty na grzbiecie. Odpowiednio dociążona konstrukcja zapewnia stabilne zachowanie w locie i oddawanie dalekich rzutów. Wobler ma drobną migotliwą pracę i nie stawia dużych oporów w rzecznym nurcie. Sprawdzi się szczególnie dobrze podczas prowadzenia w głębszych partiach wody, np. w głębokich rynnach, dołkach, przy wymytych brtach.



VJ-BS08	Bolas	8cm	0,5-3m	Tonący-S	17g	ND, NL, R, RA, SA, SC, SD, SF, SN, UK
VJ-BS09	Bolas	9cm	0,5-3m	Tonący-S	21g	ND, NL, R, RA, SA, SC, SD, SF, SN, UK



SD



SN



SF



UK

HOLO SELECT

Bolek



RA



MA



SC



N



SF



ND



SN



NL



UC



OM



UK

HS BOLEK Klasyczny, wolno tonący wobler boleniowy z prostopadłe ustawionym sterem. Specyficzna akcja, bez dużych odchyśleń od osi, właściwa do łowienia w rzecznym nurcie. Podczas naszych testów, oprócz dorodnych boleni, na Bolka bardzo dobrze reagowały sandacze i szczupaki.



VJ-BL07	Bolek	7cm	0,5-1,5m	Wolno tonący-S	9g	MA, N, ND, NL, OM, RA, SC, SF, SN, UC, UK
VJ-BL08	Bolek	8cm	0,5-2,0m	Wolno tonący-S	15g	N, ND, NL, OM, RA, SC, SF, SN, UC, UK



HOLO SELECT Manga



HS MANGA Drobne woblerki typu suspending, inspirowane kształtem narybku białorybu. Krótki ster zapewnia możliwość odpowiedniej prezentacji przynęty przy technice twitchingowej oraz przy klasycznym zwiłaniu. Seria bazuje na 11 sprawdzonych kolorach oraz na ciekawej pracy, która imituje zachowanie ogłuszonej rybki. Woblerki Manga świetnie sprawdzają się podczas łowienia pstrągów oraz okoni.

K	N	↔	↓	Ver	⌘	🚩
VJ-MB05	G Manga	5cm	0,3-0,8m	Suspending-SU	8g	EB, ED, EN, JN, NL, OC, OK, OM, R, TG, UK



HOLO SELECT Manga DR



HS MANGA DR Zmodyfikowana seria woblerów Manga wyposażona w wyraźnie wydłużony ster typu DR. Wobler szybko schodzi na odpowiednią głębokość, a dzięki neutralnej wyporności możemy pozostawić go na dłużej w polu ataku drapieżnika. Szczególnie dobrze sprawdza się podczas obławiania typowych pstrągowych burt oraz dołków, a także w jeziorach podczas łowienia okoni żerujących przy dnie i na większych głębokościach w toni.

K	N	↔	↓	Ver	⌘	🚩
VJ-MC05	G Manga	5cm	0,5-1,0m	Pływający-DR głęboko schodzący	8g	EB, ED, EN, JN, NL, OC, OK, OM, R, TG, UK



HOLO SELECT Gelon



HS GELON Małe woblerki, wydłużony kształt korpusu, agresywna akcja. Polecamy szczególnie do łowienia pstrągów i okoni.

K	N	↔	↓	Ver	⌘	🚩
VJ-GL05	G Gelon	5cm	0,4-1,0m	Pływający-F	3,0g	EN, JN, MA, OE
VJ-GL06	G Gelon	6cm	0,5-1,2m	Pływający-F	3,5g	EC, MA, MB, OE



HOLO SELECT Alba Twitch



NEW!



ED



MA



KSN



MB



KSX



N

HS ALBA TWITCH Woblerzy dedykowane do metody twitchingo-wej. Przynęty typu suspending, o neutralnej wyporności możemy sprrowadzić na odpowiednią głębokość, poprzez krótkie, mocne szarpnięcia wędki. W momencie pauzy wobler zastyga, prowokując drapieżniki do agresywnego ataku. Odpowiednie wyważenie przynęty ułatwia oddawanie długich i celnych rzutów.

K	N	↔	↓	Ver	f	☑	
VJ-AT07	G	Alba Twitch	7,5cm	0,5-1,5m	Suspending-SU	8g	ED, KSN, KSX, MA, MB, N, ND, OM, OP, R, SD, TG, UK
VJ-AT09	G	Alba Twitch	9cm	0,8-2,0m	Suspending-SU	11g	ED, KSN, KSX, MA, MB, N, ND, OM, OP, R, SD, TG, UK



R



ND



SD



OM



TG



OP



UK

HOLO SELECT Diver



OM



CD



RH



E



SC



H



SN



N



TR



OB



U

HS DIVER Seria smukłych, wydłużonych woblerów z długim sterem. Bardzo szybkie zejście w dół już po pierwszych przekręceniach korbki kołowrotka. Polecamy do łowienia dużych drapieżników, szczególnie do łowienia sumów.

K	N	↔	↓	Ver	f	☑	
VJ-X08	G	Diver	8cm	2,5-4,5m	Pływający-DR głęboko schodzący	10g	CD, E, H, OB, SC, SN, U
VJ-X09	G	Diver	9cm	3,0-5,0m	Pływający-DR głęboko schodzący	12g	CD, E, H, N, OM, RH, SC, SN, TR
VJ-X11	G	Diver	11cm	4,0-9,0m	Pływający-DR głęboko schodzący	24g	CD, E, H, N, OM, RH, SC, SN, TR
VJ-X12	G	Diver	12cm	4,0-9,0m	Pływający-DR głęboko schodzący	27g	OB, U



HOLO SELECT Horn QM



HS HORN QM Klasyczne, dwuelementowe woblerki z wyraźnie zaznaczoną agresywną akcją tylnej części. Naturalny wygląd w połączeniu z szybkimi drganiem sprawia, że przynęta jest bardzo skuteczna. Polecamy do łowienia „z ręki” oraz do trollingu.

K	N	↔	↓	Ver	⌂	🏷️
VJ-HQ07	G Horn QM	7cm	0,6-1,8m	Pływający-F	7g	KSN, KSX, MA, MB, N, ND, OM, OP, R, RB, SD, Z
VJ-HQ09	G Horn QM	9cm	0,8-2,0m	Pływający-F	14g	KSN, KSX, MA, MB, N, ND, OM, OP, R, RB, SD, Z
VJ-HQ11	G Horn QM	11cm	1,0-2,5m	Pływający-F	16g	KSN, KSX, N, ND, OM, OP, R, RB, SD, Z



HOLO SELECT Nidor



HS NIDOR Woblerki kształtem przypominające małe ukleje i jelse. Wydłużony, smukły kształt, ster średniej długości. NIDOR podczas naszych testów skutecznie kusił do ataku dorosłe szczupaki i bolenie. Polecamy do łowienia drapieżników we wszystkich akwenach, w tym do rzecznego trollingu.

K	N	↔	↓	Ver	⌂	🏷️
VJ-NI08	G Nidor	8cm	1,0-3,0m	Pływający-F	8g	KSN, MA, MB, N, OD, OM, R, RH, TR
VJ-NI09	G Nidor	9cm	1,5-4,0m	Pływający-F	11g	MA, MB, N, OD, OM, RH, TR
VJ-NI11	G Nidor	11cm	2,0-5,5m	Pływający-F	18g	KSN, OD, OM, R, RH

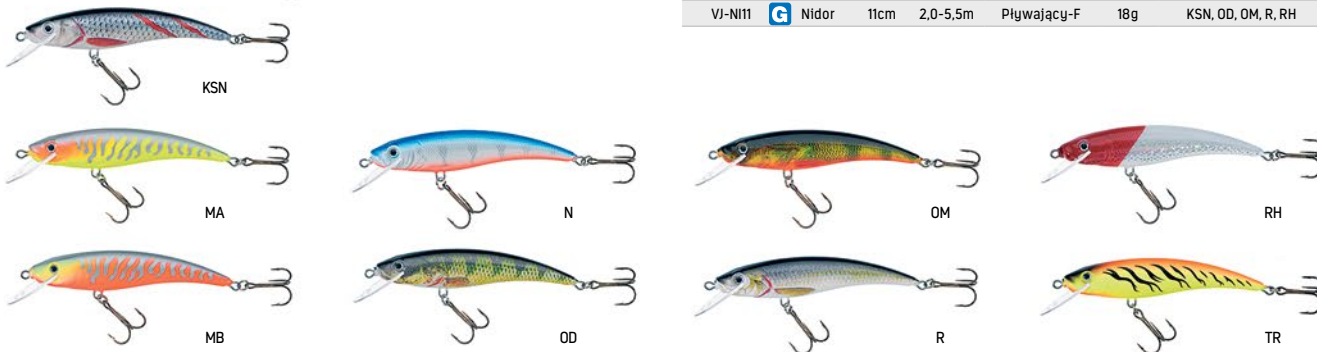

HOLO SELECT Stynka



HS STYNKA Woblerki charakteryzujące się wydłużonym, wrzecionowatym kształtem i relatywnie szerokim sterem. Wyrazista, gęsta akcja z dodatkowym efektem wabiącym grzechotki umieszczonej wewnątrz korpusu. Polecamy do łowienia sandaczy i szczupaków oraz szczególnie na dużych rzekach, do łowienia sumów.

K	N	↔	↓	Ver	⌂	🏷️
VJ-ST09	G Stynka	9cm	1,5-3,5m	Pływający-DR Głęboko schodzący	8g	N, OP, RH, SC, SL, SN
VJ-ST11	G Stynka	11cm	2,0-5,0m	Pływający-DR Głęboko schodzący	13g	OP, RH, SL, SN



HOLO SELECT

Gerit



MA



ON



OP



SC



SN

HS GERIT Łamane woblerki o wydłużonym korpusie z płetwą grzbietową. Doskonale imitują płótkę, uklejkę lub okonia. Nietypowe i innowacyjne zastosowanie gumowego ogonka, który zwiększa atrakcyjność woblera podczas jego agresywnej pracy. Dodatkowo prowokującym drapieżniki jest wbudowana grzechotka. Umieszczenie i wielkość steru umożliwiają płytsze prowadzenie przynęty. Długość woblera wynosi 11 cm, natomiast z ogonkiem 14 cm. W ofercie sześć wersji kolorystycznych, każdy wobler posiada dwa zapasowe ogonki.



VJ-GE11	G	Gerit	11cm+3cm	1,0-2,5m	Pływający-F	25g	MA, ON, OP, SC, SN
---------	---	-------	----------	----------	-------------	-----	--------------------

HOLO SELECT

Golbat



DA



ED



JN



NA



SL



EA



EN



KN



OM



T

HS GOLBAT Nieduże woblerki na pstrągi i okonie.

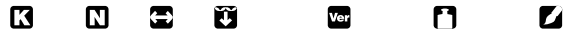

VJ-GB035	Golbat	3,5cm	0,4-0,8m	Pływający-F	2,5g	DA, EA, ED, EN, JN, KN, NA, OM, SL, T
----------	--------	-------	----------	-------------	------	---------------------------------------

HOLO SELECT

Senso QM



EA



ED



EB



MB



EC



MC

HS SENSO QM Zmodyfikowana seria popularnych pływających woblerków. Niewielkie, agresywnie pracujące przynęty w atrakcyjnej szacie graficznej. W ofercie trzy rozmiary, które polecamy do łowienia okoni, pstrągów, kleni i jazi. Największy model pozwoli na obławianie głębszych partii wody.



VJ-SQ035	G	Senso QM	3,5cm	0,3-0,8m	Pływający-F	2,2g	EA, EB, EC, ED, MB, MC, NB, OF, OM, PZ
VJ-SQ040	G	Senso QM	4cm	0,4-1,0m	Pływający-F	2,8g	EA, EB, EC, ED, MB, MC, NB, OF, OM, PZ
VJ-SQ055	G	Senso QM	5,5cm	0,5-1,5m	Pływający-F	5,7g	EA, EB, EC, ED, MB, MC, NB, OF



NB



OM



OF



PZ

HOLO SELECT Beetle



HS BEETLE Kolejna przynęta imitująca owady, należąca do grupy najmniejszych woblerów. Ten model jest imitacją chrząszczy, których smakoszami są głównie rzeczne klenie i jazie. Oczywiście sprawdzą się również w łowieniu okoni i pstrągów. W zależności od apetytu żerujących ryb oferujemy dwie wielkości owadów.

K	N	↔	↓	Ver	⌂	🏳️
VJ-CH02	Beetle	2cm	0,1-0,2m	Wolno tonący - S	1g	GU
VJ-CH025	Beetle	2,5cm	0,1-0,3m	Pływający - F	2g	AU, BU, CU, DU, EU, KU, LU



HOLO SELECT Chrabąszcz Smużak



HS CHRABĄSZCZ SMUŻAK Wobler powierzchniowy, imitujący chrabąszcza. Doskonale wabią gatunki, które zbierają owady z powierzchni wody. Dla klenia i jazia jest to przynęta nie do odrzucenia, ale nie pogardzą nią również pstrągi, okonie, lipienie i inne ryby żerujące przy powierzchni wody.

K	N	↔	↓	Ver	⌂	🏳️
VJ-SH03	Chrabąszcz Smużak	3cm	0,1m	Pływający-F	1,5g	AT, BT, CT, DT, ET, GT, KT, LT, MT



HOLO SELECT Żuk Smużak



HS ŻUK SMUŻAK Jeden z najmniejszych woblerów powierzchniowych, kształtem przypominający żuka. Swoją pracą skusi każdy gatunek poszukujący owadów przy powierzchni wody. Docelowym konsumentem tej przynęty są klenie i jazie, ale nie pogardzą nią inne drapieżniki.

K	N	↔	↓	Ver	⌂	🏳️
VJ-SP02	Żuk Smużak	2cm	0,1m	Tonący-S	1,8g	AV, BV, CV, DV, EV, GV, KV, LV, MV

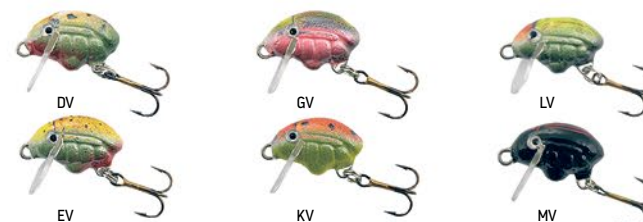

HOLO SELECT Micron



HS MICRON Najmniejszy wobler w naszej ofercie, mierzący zaledwie 2 cm. Polecamy na jaziowo-kleniowe wyprawy. Ostra, wyraźnie zarysowana akcja tuż pod powierzchnią wody.

K	N	↔	↓	Ver	⌂	🏳️
VJ-MI02	Micron	2cm	0,1-0,3m	Wolno tonący-S	1,2g	AW, BW, CW, DW, EW, GW, KW, LW, MW



HOLO SELECT Popper Chlup



KSN



N



OS



SL



MA



OM



RB



UK

HS POPPER CHLUP Klasyczny wobler przeznaczony do powierzchniowego łowienia. Idealnie sprawdzi się na płytkich łowiskach silnie porośniętych roślinnością. Prowadzony skokami powoduje charakterystyczne pluśnięcia wabiące drapieżniki. Grzechotki w korpusie podnoszą atrakcyjność przynęty. Dostępne długości 5 cm, 7 cm i 9 cm sprawdzają się przy połowie szczupaków oraz okoni.

	K	N	↔	Ver	F	📏	
*VI-PN05	G	Popper New	5cm	0m	Pływający-F	6g	KSN, MA, N, OM, OS, RB, SL, UK
VI-PN07	G	Popper New	7cm	0m	Pływający-F	8g	KSN, MA, N, OM, OS, RB, SL, UK
VI-PN09	G	Popper New	9cm	0m	Pływający-F	12g	KSN, MA, N, OM, OS, RB, SL, UK

* w modelu VI-PN05 jedna kotwica

HOLO SELECT Virtus

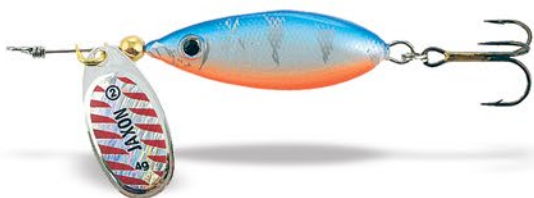

KSY



N



OZ



TR



KT



OM



SC



ZA

HS VIRTUS Hybrydowe połączenie woblera bezsterowego i błystki obrotowej. Odpowiednio wyważony korpus utrzymuje stałą pozycję za wirującym skrzydełkiem, dzięki czemu nie skręca żyłki, co było do tej pory główną bolączką tego typu przynęt. Bardzo skuteczna broń na słabo żerujące drapieżniki.

	K	N	↔	Ver	F	📏
VI-VR03		Virtus	3,5cm	Tonący-S	5g	KSY, KT, N, OM, OZ, SC, TR, ZA
VI-VR04		Virtus	4cm	Tonący-S	8g	KSY, KT, N, OM, OZ, SC, TR, ZA



HOLO SELECT Jerk Force



HS JERK FORCE Nasza propozycja dla spinningistów wyspecjalizowanych w połowach dużych szczupaków. Prowadzimy regularnymi, szybkimi szarpnięciami szczytówki z krótkimi przerwami, w czasie których najczęściej następuje atak zwabionego drapieżnika.

K	N	↔	↓	Ver	⏏	📌
VJ-JE08	G Jerk Force	8cm	0,5-1,5m	Wolno tonący-S	22g	CD, KSY, ND, NL, OM, OS, PB, PZY, SB, TG
VJ-JE10	G Jerk Force	10cm	0,5-1,5m	Wolno tonący-S	40g	CD, KSY, ND, NL, OM, OS, PB, PZY, SB, TG



CD



ND



OM



PB



SB



KSY



NL



OS



PZY



TG

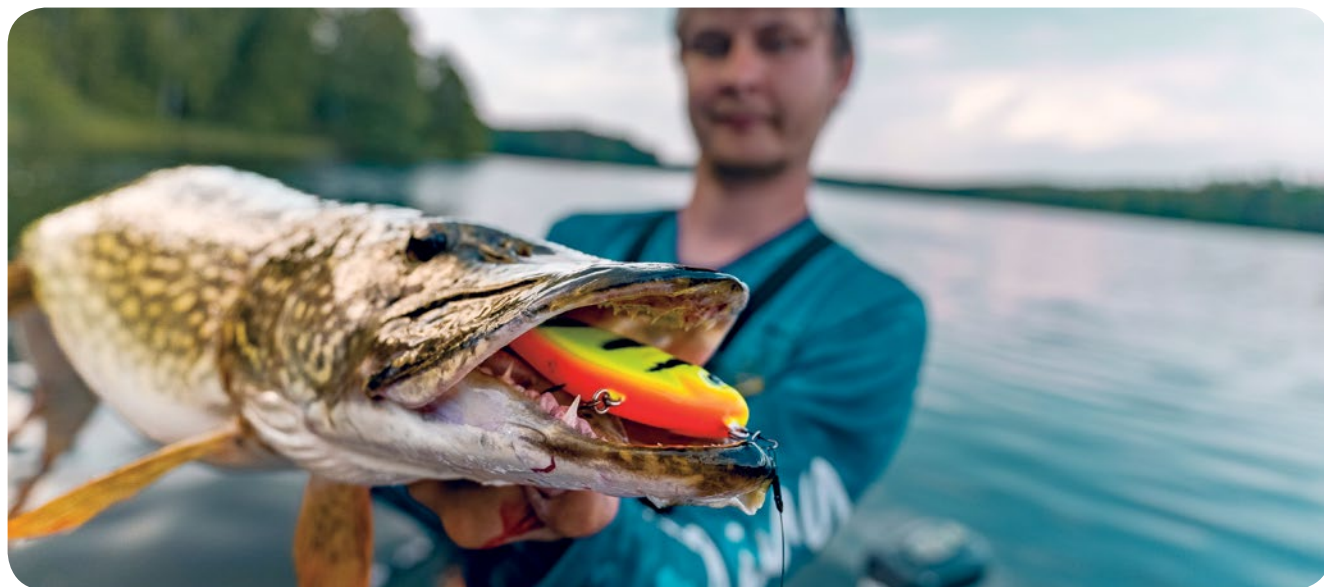

HOLO SELECT Hiper Jerk



HS HIPER JERK Seria woblerów bezsterowych. Łowimy, prowadząc przynętę krótkimi skokami z trwającym do dwóch sekund okresem paazy. Woblerzy HS HIPER JERK reagują na poderwanie szczytówki zdecydowanym ruchem w bok od osi prowadzenia. W ofercie dwa rozmiary.

K	N	↔	↓	Ver	⏏	📌
VJ-V09	G Hiper Jerk	9cm	0,5-1,0m	Tonący-S	27g	CD, OB, OM, OR, P, PI, SD, TG, TT, WR
VJ-V11	G Hiper Jerk	11cm	0,5-1,0m	Tonący-S	46g	CD, OB, OM, OR, P, PI, SD, TG, TT, WR



CD

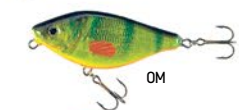

OM



P



SD



TT



OB



OR



PI



TG



WR

HOLO SELECT Pike Max

HS PIKE MAX Wielki wobler do łowienia trollingowego. W ofercie trzy wielkości: 21, 25 i 30 cm.



BM



PL



P



PT



VJ-PI21	G Pike Max	21cm	2,0-4,0m	Pływający-F	72g	BM, P, PL, PT
VJ-PI25	Pike Max	25cm	2,5-6,0m	Pływający-F	112g	BM, P, PL, PT
VJ-PI30	Pike Max	30cm	3,0-6,0m	Pływający-F	150g	BM, P, PL, PT

HOLO SELECT Pike

HS PIKE Dla głodnego szczupaka każda rybka przepływająca w pobliżu to potencjalna zdobycz. Dotyczy to również pobratymców – mniejszych szczupaków, nieopatrznie przemierzających się w pobliżu większego kolegi. Dla szczupaczych kanibali przygotowaliśmy wobler PIKE, do złudzenia kształtem i pracą przypominające małego szczupaka.



BM



P



PF



PL



PT



VJ-PI10F	G Pike	10cm	0,6-2,0m	Pływający-F	9g	BM, P, PF, PL, PT
VJ-PI12F	G Pike	12cm	1,0-2,0m	Pływający-F	15g	BM, P, PF, PL, PT
VJ-PI14F	G Pike	14cm	1,0-3,0m	Pływający-F	21g	BM, P, PF, PL, PT
VJ-PI16F	G Pike	16cm	1,0-3,5m	Pływający-F	30g	BM, P, PF, PL, PT

HOLO SELECT Pike 2-SEC

HS PIKE 2-SEC Kontynuując serię woblerów w kształcie szczupaka, ofertę wzbogaciliśmy o model dwuczęściowy. Wobler PIKE 2-SEC charakteryzują się bardzo agresywną pracą wydzielonej części ogonowej. W ofercie cztery wielkości w wersji pływającej.



BM



P



PF



PL



PT



VJ-PJ10	G Pike 2-SEC	10cm	0,5-1,4m	Pływający-F	10g	BM, P, PF, PL, PT
VJ-PJ12	G Pike 2-SEC	12cm	0,8-2,5m	Pływający-F	13g	BM, P, PF, PL, PT
VJ-PJ14	G Pike 2-SEC	14cm	1,0-3,5m	Pływający-F	21g	BM, P, PF, PL, PT
VJ-PJ16	G Pike 2-SEC	16cm	1,0-3,5m	Pływający-F	30g	BM, P, PF, PL, PT

HOLO SELECT

Fat Pike

HS FAT PIKE Kolejna wersja znanego i cenionego woblera w kształcie szczupaka. Wyraźnie poszerzona sylwetka świetnie imitująca kształt małego drapieżnika w zasobnych w drobnicę jeziorach.



K	N	↔	↓	Ver	⏏	☑
VJ-PK08	Fat Pike	8cm	0,7-1,3m	Pływający-F	6g	BM
VJ-PK10	G Fat Pike	10cm	0,8-1,5m	Pływający-F	14g	BM
VJ-PK13	G Fat Pike	13cm	1,0-2,5m	Pływający-F	25g	PL, PT



HOLO SELECT

Fat Pike 2-SEC

HS FAT PIKE 2-SEC Model szczupaka FAT PIKE w wersji dwuczęściowej. Atrakcyjna akcja i ubarwienie obudzą kanibalizm w tych pięknych drapieżnikach.



K	N	↔	↓	Ver	⏏	☑
VJ-PH10	G Fat Pike 2-SEC	10cm	0,5-1,6m	Pływający-F	10g	BM, P, PL, PT
VJ-PH13	G Fat Pike 2-SEC	13cm	1,0-2,4m	Pływający-F	21g	BM, P, PL, PT



HOLO SELECT

Fish Max

HS FISH MAX Wielki wobler do łowienia trollingowego.



K	N	↔	↓	Ver	⏏	☑
VJ-W21	Fish Max	21cm	2,2-6,0m	Pływający-F	75g	GFT, KSY, P, RH, SC, U
VJ-W25	Fish Max	25cm	3,0-6,0m	Pływający-F	130g	GFT, KSY, P, RH, SC, U





Jaxon Atract, Holo Reflex

Nowoczesny spinning to cała gama różnych technik łowienia związanych z daleko idącą specjalizacją używanego sprzętu. Wśród przynęt spinningowych szczególnie skuteczne są woblerki – różnej wielkości małe rybki, wykonane najczęściej z twardego tworzywa lub strugane z odpowiedniego gatunku drewna. W programie ATRACT szeroka rodzina wobków – od maleńkich woblerków pstrągowych, po większe woblerki szczupakowe.

JAXON ATRACT

Cirus



ATRACT CIRUS Wydłużone smukłe woblerki imitujące ruch małych ryb, takich jak ukleje czy płocie. Polecane do płytkich łowisk i połowu w przy powierzchniowych warstwach wody.

VR-XHA090 **G** Cirus 9cm 1,0-2,5m F-pływający 11g A, B, C, D, E, F, G, H, I, K, L, M, N, P



A



D



H



NEW!

M



B



E



I



NEW!

N



C



F



K



NEW!

P

JAXON ATRACT

Hoff



ATRACT HOFF Delikatnie chudszy korpus niż w modelu VIST. Również umiarkowana głębokość schodzenia i zwiększająca skuteczność grzechotka w korpusie.

VR-TG080 **G** Hoff 8cm 0,6-2,8m FS-wolno tonący 11g A, D, E, F, I



A



D



E



I



F

JAXON ATRACT

Logis



ATTRACT LOGIS Wobler o klasycznym kształcie. Krótki ster wprawia przynętę w silne drgania. Ciekawa, kołysząca akcja. Polecamy do łowienia większości drapieżników w miejscach o średniej głębokości wody.



VR-XHI080	G	Logis	8cm	1,0-3,0m	F-pływający	10g	A, B, C, D, E, F, G, H, I, K, L, M, N, P
-----------	---	-------	-----	----------	-------------	-----	--



JAXON ATRACT

Logis Mix

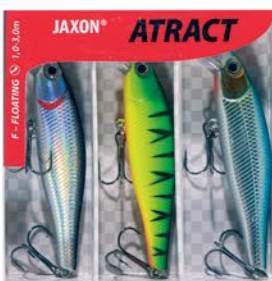

NEW!

ATTRACT LOGIS MIX Zestaw MIX średnich woblerów, zawierający 3 wersje kolorystyczne modelu LOGIS. Polecamy na okonie i szczupaki.



VR-XHI080MIX	G	Zestaw Logis	8cm	1,0-3,0m	F-pływający	10g	Zestaw- A,E,F
--------------	---	--------------	-----	----------	-------------	-----	---------------



JAXON ATRACT

Minnow



ATTRACT MINNOW Wobler uniwersalnego zastosowania. Sprawdzą się zarówno w wodach stojących, jak i płynących. Skuteczność przynęty w wabieniu drapieżników zwiększono poprzez zastosowanie grzechotki w korpusie. Dostępne długości 7 cm i 9 cm w atrakcyjnych kolorach.



VR-TC070	G	Minnow	7cm	0,3-1,5m	F-pływający	7g	A, B, C, D, E, F, G, H, I, K, L, M
VR-TC090	G	Minnow	9cm	0,4-1,8m	F-pływający	15g	A, C, H, K, L, M



JAXON ATRACT Bleak



ATRACT BLEAK Wobler o smukłym, wydłużonym korpusie i krótkim sterze. Uniwersalna praca, naśladująca leniwą rybkę, zmienia się w zależności od techniki prowadzenia. W trakcie jednostajnego zwijania wobler świetnie lusterkuje i kusi do brania. Polecany do łowienia drapieżników na wodach stojących oraz płynących.

K	N	↔	↕	Ver	↑	↙
VR-XHN080	G Bleak	8cm	0,5-2,0m	Suspending - SU	7,0g	A, B, C, D, E, F, G, H, I, J, K
VR-XHN100	G Bleak	10cm	0,8-2,0m	F-pływający	14,1g	A, B, C, D, E, F, G, H, I, J, K

JAXON ATRACT Bleak Mix

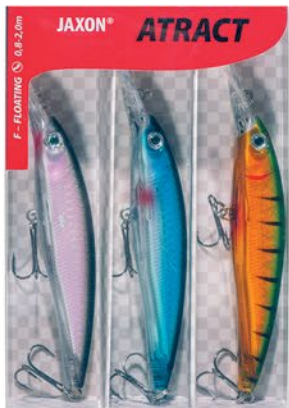

NEW!



ATRACT BLEAK MIX Zestaw MIX większych woblerów, zawierający 3 wersje kolorystyczne modelu BLEAK. Polecamy na szczupaki i sandacze.

K	N	↔	↕	Ver	↑	↙
VR-XHN100MIX	G Zestaw Bleak	10cm	0,8-2,0m	F-pływający	14,1g	Zestaw- A, B, E



JAXON ATRACT Oskar

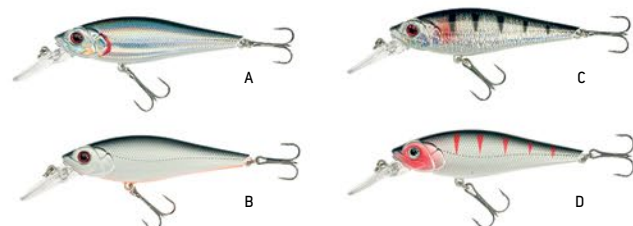

ATRACT OSKAR Propozycja dla zwolenników tradycji. Klasyczny kształt i agresywna praca nawet przy wolnym prowadzeniu. Polecany przy połowie szczupaków i sandaczy.

K	N	↔	↕	Ver	↑	↙
VR-XHB080	G Oskar	8cm	1,5-3,5m	F-pływający	11g	A, B, C, D, E, F, G, H, I, K



JAXON ATRACT

Uklej



ATTRACT UKLEJ Smukły wobler przypominający kształtem drobną płoć. Najlepiej spisyje się podczas obławiania płytszych i średnich partii wody, od 0,8 m do 2,5 m. Odpowiednie wyważenie oraz konstrukcja zapewnia długie rzuty. Migotliwa akcja sprawia, że ten wobler spisyje się świetnie podczas jednostajnego zwijania oraz przy twitchingu. Polecamy szczególnie na sandacze, szczupaki i okonie w wodach płynących oraz stojących.

K	N			Ver			
VR-XHS110	G	Uklej	11cm	0,8-2,5m	F-pływający	12,0g	A, B, C, D, E, F, G, H, I, J, K, L

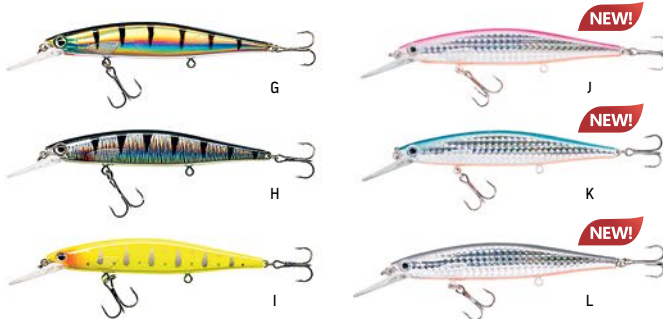

JAXON ATRACT

Trefl

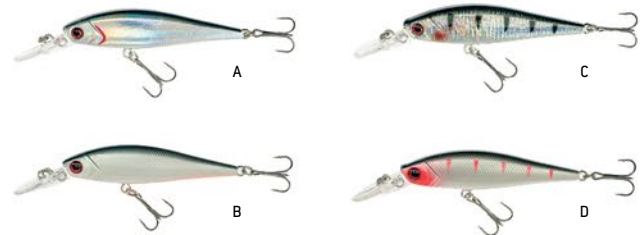

ATTRACT TREFL Woblery z wydłużonym sterem. Agresywna akcja od początku pracy i szybkie zejście w głąb wody. Polecany do łowienia w głębszych wodach oraz do trollingu.

K	N			Ver			
VR-XHD080	G	Trefl	8cm	2,0-5,0m	F-pływający	10g	A, B, C, D, E, F, G, I, K, L



JAXON ATRACT

Vist



ATTRACT VIST Bardzo popularny model woblera o wydłużonym kształcie. Umiarkowana głębokość schodzenia pozwoli poprowadzić go niedaleko brzegu na większości łowisk. Grzechotka w korpusie posiada właściwości prowokujące ryby do ataku.

K	N			Ver			
VR-TF080	G	Vist	8cm	0,6-2,5m	F-pływający	12g	A, B, C, D, E, F, G, H, I, K, L

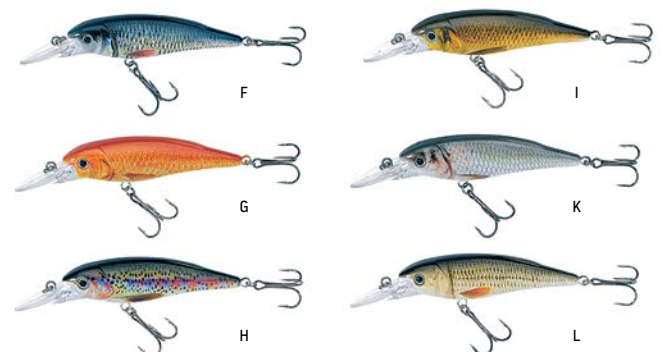

JAXON ATRACT Spark

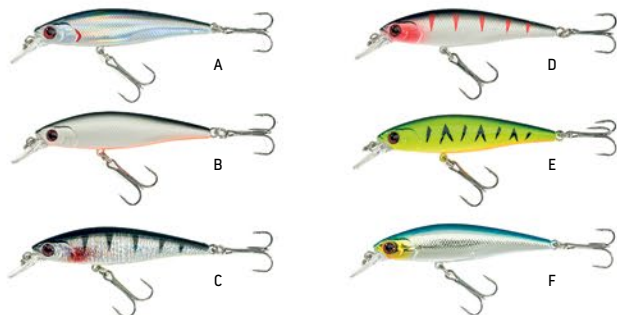

ATRACT SPARK Nieduże wobler z małym sterem. Przy prowadzeniu SPARK utrzymuje się relatywnie blisko powierzchni lustra wody. Akcja przypomina ruch drobnicy, szczególnie uklejkki.

K	N			Ver		
VR-XHC065	G Spark	6,5cm	0,4-1,2m	FS-wolno tonący	6g	A, B, C, D, E, F, G, H, I, K, L, M, N, P



JAXON ATRACT Ugur

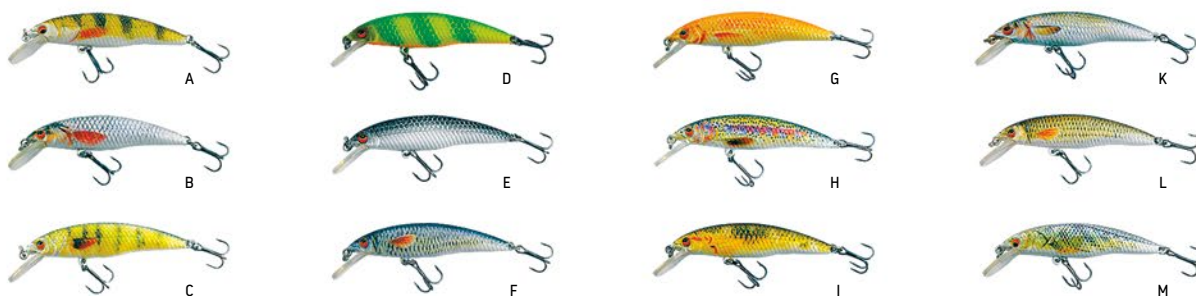

ATRACT UGUR Mały i smukły wobler, polecany na mniejsze drapieżniki, takie jak okonie czy pstrągi. Rewelacyjnie pracują w wodzie, prowokując ryby do ataku. Długość 5 cm, dostępna w różnych wariantach kolorystycznych.

K	N			Ver		
VR-TE050	G Ugur	5cm	0,2-0,8m	F-pływający	3g	A, B, C, D, E, F, G, H, I, K, L, M

JAXON ATRACT Sail



ATRACT SAIL Wobler SAIL polecamy szczególnie do łowienia boleni. W ofercie wersja standard ST i wersja XT dodatkowo dociążona w przedniej części korpusu.

K	N			Ver		
VR-XHH090	G Sail ST	9cm	0,8-2,0m	S-tonący	14g	H
VR-XHL090	G Sail XT	9cm	0,8-2,0m	S-tonący	22g	J

JAXON ATRACT Atris



ATRACT ATRIS Wobler doskonale sprawdzający się zarówno w średnich, jak i głębszych partiach akwenu. Spokojna, zrównoważona praca.

K	N			Ver		
VR-XHF065	G Atris	6,5cm	1,5-3,0m	F-pływający	8g	G

JAXON ATRACT Fat

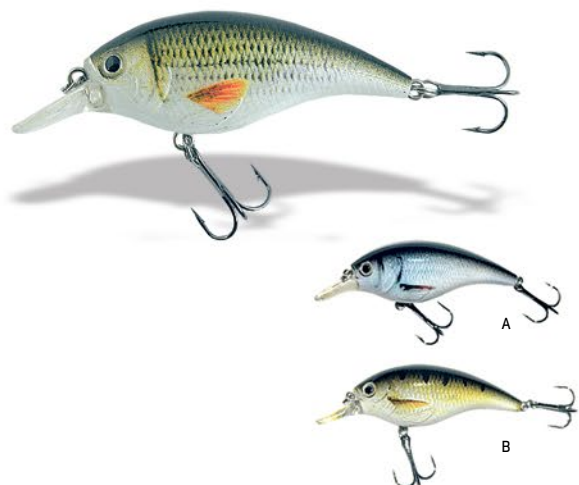

ATRACT FAT Wyraźnie wygrzbiecone, pękate woblery z relatywnie krótkim sterem. Bardzo agresywna praca, nawet przy wolnym prowadzeniu. W ofercie rozmiary 6 cm i 7 cm.

K	N	↔	⬇	Ver	⚖	🎨
VR-TB060	G Fat	6cm	1,0-2,8m	F-pływający	10g	C, F
VR-TB070	G Fat	7cm	1,0-3,0m	F-pływający	16g	A, B, C, D, E, F, G, H

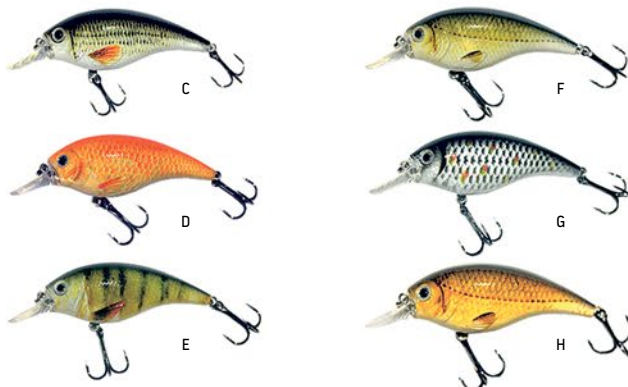

JAXON ATRACT Clos



ATRACT CLOS Bardzo popularny wobler o klasycznym kształcie karasia. Wyraźnie agresywna akcja oraz zastosowanie grzechotki w korpusie zachęcają drapieżniki do ataku. W ofercie uniwersalne długości 5 cm i 7 cm w różnych wersjach kolorystycznych.

K	N	↔	⬇	Ver	⚖	🎨
VR-TD050	G Clos	5cm	0,3-1,3m	F-pływający	4g	A, B, C, D, E, F, G, H, I, K, L
VR-TD070	G Clos	7cm	0,5-2,3m	F-pływający	11g	A, B, C, E, F, G, H, I, K, L

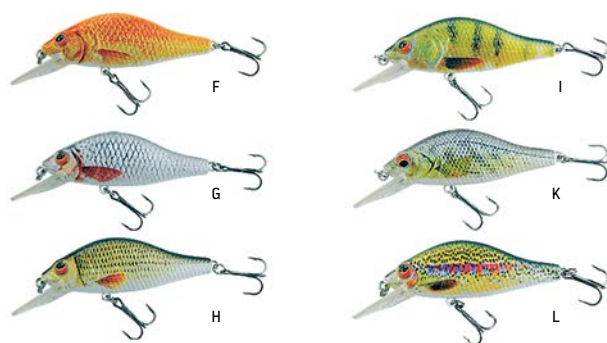

JAXON ATRACT Dron



ATRACT DRON Woblery powierzchniowe, dostępne w rozmiarach 6,5 cm oraz 8,5 cm. Prowadzimy średnim tempem, co pewien czas mocno podrywając przynętę. Dron atrakcyjnie odchodzi na boki pod samą powierzchnią, prowokując drapieżniki do ataku. Polecamy szczególnie do połowów w trudnych i zarośniętych łowiskach, podczas łowienia boleni, okoni i szczupaków.

K	N	↔	⬇	Ver	⚖	🎨
VR-XHR065	G Dron	6,5cm	0-0,3m	F-pływający	5,3g	A, B, C, D, E, F, G, H, I
VR-XHR085	G Dron	8,5cm	0-0,3m	F-pływający	10,5g	A, B, C, D, E, F, G, H, I



JAXON ATRACT Cosma



ATRACT COSMA Woblery powierzchniowe. Łowimy skokami, powodując charakterystyczny plusk na powierzchni. Dobrze radzą sobie w zbiornikach z bujną roślinnością. Zalecane do połowu okoni oraz szczupaków.

K	N			Ver		
VR-XHK070	G Cosma	7cm	0m	F-pływający	10g	A, B, C, D, E, F, G, H, I

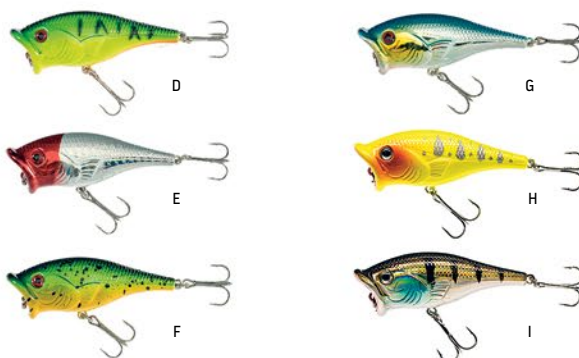

JAXON ATRACT Edar



ATRACT EDAR Powierzchniowy wobler, który dobrze sprawdzi się w bardzo płytkich zbiornikach lub pokrytych roślinnością uniemożliwiająca prowadzenie normalnego woblera. Wytwarza charakterystyczny plusk, wabiąc okonie oraz szczupaki.

K	N			Ver		
VR-XHE075	G Edar	7,5cm	0,1-0,3m	F-pływający	9g	A, B, C, D, E, F, G, H, I, K

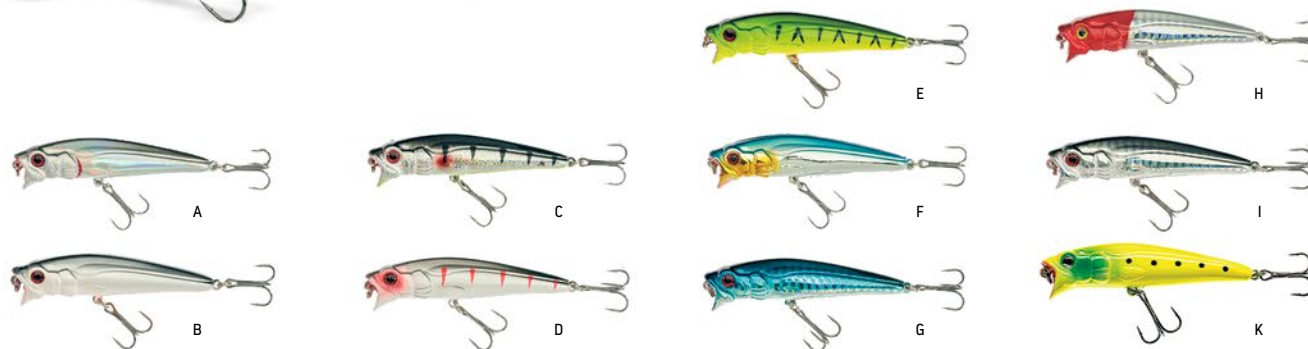

JAXON ATRACT Aris



ATRACT ARIS Seria niedużych woblerów pływających stworzonych do łowienia pstrągów, okoni oraz kleni. Pękaty, baryłkowaty, korpus przynęty wraz ze sporym sterem powoduje bardzo aktywną i skuteczną pracę. Polecamy do łowienia zarówno w rzekach, jak i jeziorach.

K	N			Ver		
VR-XHM040	G Aris	4,0cm	0,4-1,5m	F-pływający	4,8g	A, B, C, D, E, F, G, H, I, J, K, L, M, N

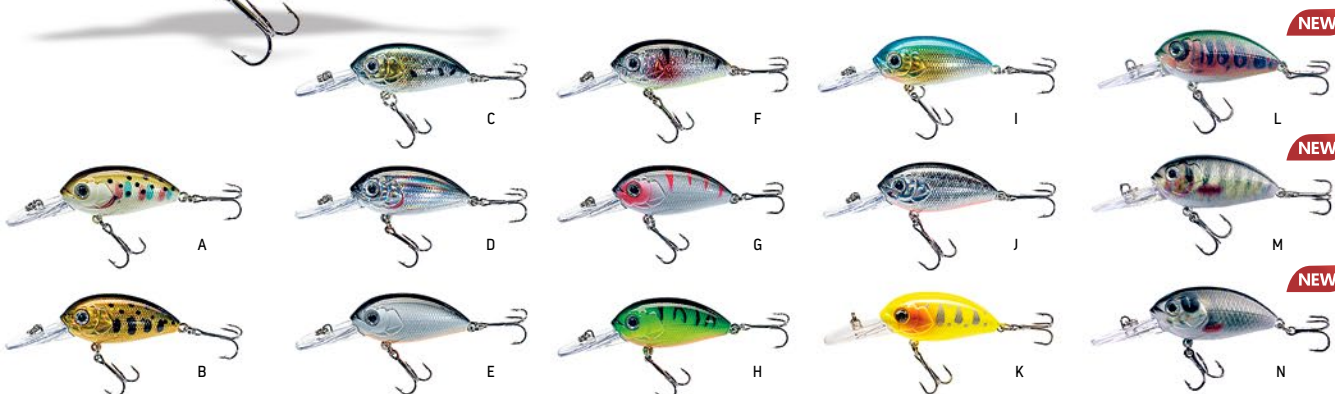

JAXON ATRACT

Mini



ATRACT MINI Malutki wobler z pękatym korpusem do połowu okoni i pstrągów. Sprawdzą się przy połowach w przypowierzchniowych warstwach akwenu.

K	N	↔	↓	Ver	⌋	⌋
VR-XHG035	G Mini	3,5cm	0,3-0,5m	F-pływający	3,5g	A, B, C, D, E, F, G, H, I, K, L, M, N, P, R

NEW!

NEW!

NEW!

JAXON ATRACT

Mini Mix



NEW!

ATRACT MINI MIX Zestaw MIX malutkich woblerów, zawierający 3 wersje kolorystyczne modelu MINI. Polecamy na klenie, jazie, pstrągi i okonie.

K	N	↔	↓	Ver	⌋	⌋
VR-XHG035MIX	G Zestaw Mini	3,5cm	0,3-0,5m	F-pływający	3,5g	Zestaw- A, E, F



JAXON ATRACT

Pixel



ATRACT PIXEL Mały wobler, mierzący 2,5 cm, polecany szczególnie do połowów jazi, kleni oraz okoni. Krępa budowa nadaje wyraźną akcję. Wobler pracuje tuż pod powierzchnią wody. Świetnie sprawdzi się na płytkich łowiskach i przy gęstej roślinności.

K	N	↔	↓	Ver	⌋	⌋
VR-T1025	G Pixel	2,5cm	0,1-0,2m	F-pływający	1,5g	A, B, C, D, E, F, G, H, I

JAXON ATRACT

Hooper



ATRACT HOOPER Niewielki wobler do łowienia przypowierzchniowego. Przynęta o agresywnej pracy, przeznaczona do połowu okoni, kleni i pstrągów.

K	N	↔	↓	Ver	⌋	⌋
VR-XHJ045	G Hooper	4,5cm	0,3-0,6m	F-pływający	3,5g	C, D, H



JAXON ATRACT Frog



ATRACT FROG Woblery przypominające żaby wielkością i kolorystyką. Głębokość schodzenia przynęty pod wodę i jej praca odpowiadają naturalnym zachowaniom płazów w wodzie. W rozmiarze 4,5 cm dodatkowy chwost w kotwiczce.

K	N	↔	↓	Ver	⏏	⚡	
VR-TH045	G	Frog	4,5cm	0,1-0,5m	F-pływający	7g	A, E, F
VR-TH055		Frog	5,5cm	0,1-0,5m	F-pływający	11g	E, F



JAXON ATRACT Trend

NEW!



ATRACT TREND Bezsterowy wobler typu cykada o smukłym kształcie przypominającym ukłeję. Charakteryzuje się drobną, migotliwą pracą, która pozwala na efektywne prowadzenie zarówno w szybkim rzeczonym nurcie, jak i w głębszych partiach wód stojących. Oczko do zaczepienia umiejscowione na grzbiecie umożliwia wędkowanie techniką wertykalną. Polecamy szczególnie do łowienia boleni, sandaczy i szczupaków.

K	N	↔	↓	Ver	⏏	⚡	
VJ-XHT095	G	Trend	9,5cm	0,8-4,0m	S-tonący	23g	A, B, C, D, E, F, G



HOLO REFLEX Tabias



HR TABIAS Smukłe, wydłużone woblery bezsterowe, kształtem przypominające wąskie błystki wahadłowe. Gorąco polecamy do łowienia troci z morskiego brzegu. TABIASY polecamy również do łowienia boleni. Prowadzimy szybko, z krótkimi pauzami. W ofercie dwa rozmiary o wadze 13 g i 26 g.

K	N	↔	↓	Ver	⏏	⚡	
BW-HT1		Tabias	7cm	0,5-2,0m	S-tonący	13g	B, C, D
BW-HT2		Tabias	9cm	0,5-2,0m	S-tonący	26g	A, B, C, D, E, F, G

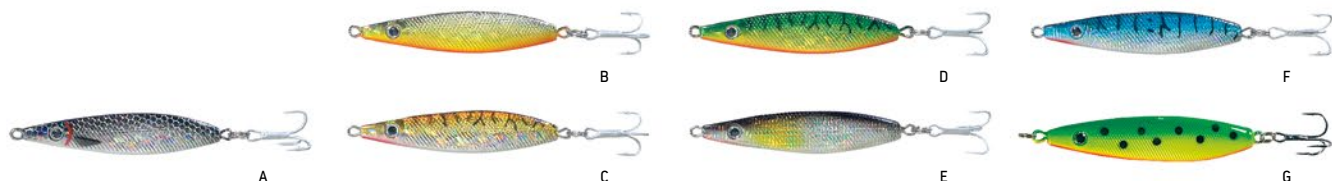

HOLO REFLEX Tabias Minnow



HR TABIAS MINNOW Zmodyfikowana wersja popularnej i cenniejszej przynęty TABIAS. Środek ciężkości został przesunięty lekko do przodu, co wyraźnie wydłuża dystans rzutowy. Atrakcyjna gama kolorów, sprawdzi się podczas morskiego spinningu z brzegu.

K	N	↔	↓	Ver	⏏	⚡	
BW-HTX2		Tabias Minnow	8cm	0,5-2,0m	S-tonący	23g	A, B, C, D, E, F, G, H





Atract Multi-Parts

Woblery ATRACT MULTI-PARTS są zbudowane z wielu połączonych ze sobą elementów. System ten pozwala na uzyskanie wręcz niewiarygodnej akcji, do złudzenia przypominającej naturalne ruchy płynącej rybki. W modelu XMP-A płetwy ogonowe wykonane zostały z miękkiego tworzywa. W pozostałych modelach płetwy z tego samego materiału, co korpus.

ATRACT MULTI-PARTS XMP-E



ATRACT MULTI-PARTS XMP-E Wobler bezsterowy kształtem wyraźnie przypominający płotkę. Tonie wolno, polecamy podobny sposób prowadzenia przynęty skokami, jak w przypadku dżerków lub klasycznie ze zmiennym tempem ściągania. Zabójcza broń na szczupaki.

K	N	↔	↓	Ver	⌂	📌
VR-MSE080	G Atract XMP-E	8cm	0,5-1,7m	S-tonący	8g	C
VR-MSE115	G Atract XMP-E	11,5cm	0,7-2,0m	S-tonący	20g	A, B, C, D, E, F, G

ATRACT MULTI-PARTS XMP-I

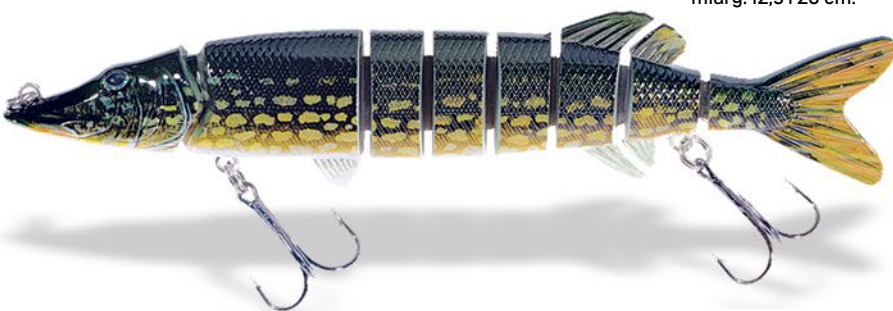

ATRACT MULTI-PARTS XMP-I Wobler idealnie imitujący sylwetkę i sposób poruszania się niedużego szczupaka. W ofercie dwa rozmiary: 12,5 i 20 cm.

K	N	↔	↓	Ver	⌂	📌
VR-MSI125	G Atract XMP-I	12,5cm	0,2-1,0m	S-tonący	19g	A, B, C, D
VR-MSI200	G Atract XMP-I	20cm	0,2-1,0m	S-tonący	66g	A, B, C, D



ATTRACT MULTI-PARTS XMP-M

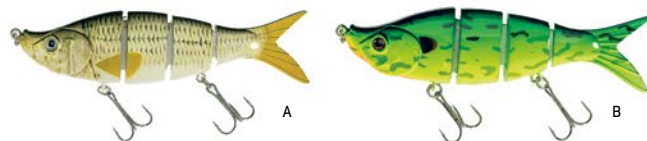

ATTRACT MULTI-PARTS XMP-M Bezsterowy, 4-segmentowy wobler z charakterystyczną, lekko otwartą pokrywą skrzelową. Świetnie się sprawdza podczas płynnego prowadzenia lub prowadzenia mocnymi szarpnięciami, techniką jak przy dżerkach. Wiele połączonych ze sobą elementów nadaje bardzo realistyczną, agresywną pracę przypominającą żywą rybkę.

VR-MSM110	Atract XMP-M	11cm	0,4-2,0m	S-tonący	17g	A, B, C, D, E, F

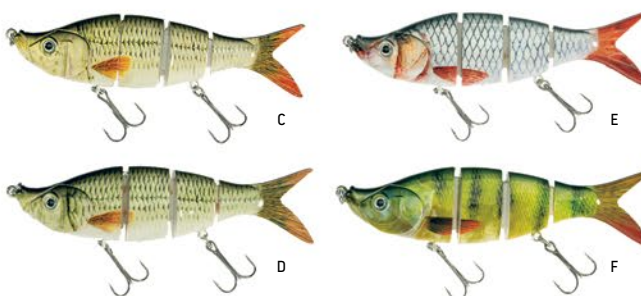

ATTRACT MULTI-PARTS XMP-A



ATTRACT MULTI-PARTS XMP-A Wielelementowy wobler o podwyższonej, krępej sylwetce przypominającej małego karasia, krapia lub leszcza. Trzy płetwy – ogonowa, grzbietowa i brzuszna – wykonane z miękkiego tworzywa. Dodatkowo w komplecie trzy zapasowe płetwy ogonowe do wykorzystania w przypadku ich utraty podczas łowienia.

VR-MSA080	Atract XMP-A	8cm	0,5-2,0m	S-tonący	13g	I





Przypony na szczupaka

Paszczka szczupaka wyposażona jest w kilkaset ostrych zębów, które bez problemu przecinają żyłkę lub plecionkę. Nowoczesny wędkarz dąży do perfekcji i wysokiej skuteczności. Aby zabezpieczyć przynętę przed obcięciem przez szczupaka, należy użyć odpowiedniego przyponu. W naszej ofercie występują różne rodzaje, które możemy stosować do specjalistycznych technik wędkarstwa spinningowego. Do budowy przyponów stosujemy wysokiej jakości materiały, takie jak wolfram, tytan, stal oraz fluorocarbon.



Jaxon Wolfram Przypony wykonane z plecionki wolframowej. Bardzo miękkie, dobrze układające się, w żaden sposób nieograniczające pracy przynęty spinningowej. W ofercie najcieńsze rozmiary Micro, szczupakowe Leader i najmocniejsze, Jerk, do łowienia na ciężkie woblery.

K	N	F	Ś
AK-PRW15025/25025	Wolfram Micro 2 szt.	2,5kg	15cm, 25cm
AK-PRW15/20/25/35	Wolfram Leader 2 szt.	5kg, 10kg	15cm, 20cm, 25cm, 35cm
AK-PRW002	Wolfram Leader 75 szt. na tablicy	10kg	15cm, 25cm, 35cm
AK-PRW006/007/008	Wolfram Leader 50 szt. na tablicy	10kg	15cm, 25cm, 35cm
AK-PRW25/35	Wolfram Jerk 2 szt.	15kg, 20kg	25cm, 35cm
AK-PRW4012N	Wolfram nieuzbrojony - 2 szt.	12kg	40cm



Przypony Tytanowe Supermocne przypony tytanowe. Relatywnie mała średnica przy świetnych parametrach wytrzymałościowych oraz odporności na uszkodzenia mechaniczne sprawiają, że te przypony to idealna propozycja dla średnich i ciężkich zestawów spinningowych. Dodatkowym atutem jest brak podatności na odkształcenia, co przekłada się na długość użytkowania przyponów.

K	N	F	Ś
AJ-PRV09	Przypon tytanowy - 2 szt.	9kg	25cm, 30cm
AJ-PRV15	Przypon tytanowy - 2 szt.	15kg	25cm, 30cm, 35cm



Jaxon Sumato 7x7 Przypony z gęstej plecionki stalowych mikrowłókien. Bardzo dobre ułożenie przy prowadzeniu przynęty, bez pamięci odkształceń, w żaden sposób nie ograniczają pracy przynęty.

K	N	F	Ś
AJ-PAC08	Jaxon Sumato 7x7 - 2 szt.	8kg	20cm, 25cm, 30cm
AJ-PAC12	Jaxon Sumato 7x7 - 2 szt.	12kg	20cm, 25cm, 30cm



Jaxon Micro Plus Uzbrojony Przypony wykonane z gęstego splotu 19 mikrowłókien stalowych, uzbrojone w krętlik po jednej i agrafkę po drugiej stronie. Bardzo duża wytrzymałość na zrywanie przy stosunkowo małej średnicy plecionki. Maskujący, ciemnobrązowy kolor.

K	N	F	Ś
AK-PRT/20/25	Jaxon Tanami Micro Plus - 2 szt.	9kg, 13kg	20cm, 25cm



Jaxon Sumato 1x19 Niezawodne przypony ze splotu 19 mikrowłókien stalowych. Maskujący kolor ciemny brąz.



AJ-PAB08	Jaxon Sumato 1x19 – 2 szt.	8kg	20cm, 25cm, 30cm
AJ-PAB12	Jaxon Sumato 1x19 – 2 szt.	12kg	20cm, 25cm, 30cm



Jaxon Sumato 1x7

Przypony wykonane ze splotu 7 mikrowłókien stalowych.



AJ-PAA06	Jaxon Sumato 1x7 – 2 szt.	6kg	20cm, 25cm, 30cm
AJ-PAA09	Jaxon Sumato 1x7 – 2 szt.	9kg	20cm, 25cm, 30cm
AJ-PAA13	Jaxon Sumato 1x7 – 2 szt.	13kg	20cm, 25cm, 30cm



Jaxon Tanami Przypony ze splotu 7 mikrowłókien stalowych. Zabezpieczenie ciasnym oplotem bez użycia tulejek zaciskowych.



AJ-PRC06	Jaxon Tanami – 3 szt.	6kg	20cm, 25cm, 30cm
AJ-PRC10	Jaxon Tanami – 3 szt.	10kg	20cm, 25cm, 30cm, 40cm
AJ-PRC15	Jaxon Tanami – 3 szt.	15kg	20cm, 25cm, 30cm, 40cm, 50cm



Jaxon Tanami Big Game Wzmocniona wersja przyponów Tanami, polecamy do łowienia z użyciem cięższych przynęt spinningowych, wszędzie tam, gdzie należy się liczyć z zacięciem wielkich drapiezników.



AJ-PRC20	Jaxon Tanami Big Game – 3 szt.	20kg	30cm, 40cm, 50cm
----------	--------------------------------	------	------------------



Jaxon Sumato 1x7 Nylon

Powlekane cienką, ciemnobrązową nylonową osłonką.



AJ-PAA07_N	Jaxon Sumato 1x7 Nylon – 2 szt.	7kg	20cm, 25cm, 30cm
AJ-PAA10_N	Jaxon Sumato 1x7 Nylon – 2 szt.	10kg	20cm, 25cm, 30cm



Przypony powlekane żyłką na tablicach

Uzbrojone przypony na tablicach. Plecionka stalowa, powleczona warstwą ochronną z tworzywa sztucznego.



AK-KP001	Wire Leaders tablica 72 szt.	8kg	Na tablicy po 24szt. 15cm/20cm/25cm - zielony
AK-KP004	Wire Leaders tablica 50 szt.	8kg	Na tablicy 50szt., 15cm - zielony
AK-KP002	Wire Leaders tablica 50 szt.	8kg	Na tablicy 50szt., 20cm - zielony
AK-KP005	Wire Leaders tablica 50 szt.	8kg	Na tablicy 50szt., 25cm - zielony
AK-KP003	Wire Leaders tablica 50 szt.	8kg	Na tablicy 50szt., 30cm - zielony



Jaxon Fluorocarbon Jerk Przypony szczupakowe wykonane z grubej żyłki – fluorocarbonu. W ofercie przypony na tablicach oraz pakowane po 2 sztuki do woreczka.

K	N	f	↔	⊘
AK-PRF002/003	Tablica z przyponami Fluorocarbon Jerk 45 szt. na tablicy	10kg, 15kg	20cm, 25cm, 30cm	0,45mm; 0,50mm
AK-PRF004	Tablica z przyponami Fluorocarbon Jerk 45 szt. na tablicy	20 kg	25cm, 30cm, 40cm	0,60mm
AK-PRF20/25/30	Fluorocarbon Jerk 2 szt.	10kg, 15kg	20cm, 25cm, 30cm	0,45mm; 0,50mm
AK-PRF3020	Fluorocarbon Jerk 2 szt.	20 kg	30cm	0,60mm
AK-PRF4020	Fluorocarbon Jerk 2 szt.	20kg	40cm	0,60mm



Jaxon Sumato – przypon-dozbrojka Jaxon Pike Monster

Profesjonalny system zbrojenia dużych przynęt gumowych. Składa się z wieloelementowych krętlików, wkrętki, pinów oraz mocnych kutych kotwic. Największą zaletą takiego zbrojenia jest trwałość i amortyzacja podczas walki z dużym drapieżnikiem. Polecamy szczególnie do łowienia szczupaków.

K	N	f	↔
AJ-PAX140	Przypon-dozbrojka Jaxon Pike Monster	18kg	14cm



Jaxon Sumato 1x7 – przypony żywcowe z kotwicą

Gotowe przypony do zastosowania w połowach na żywca lub martwą rybkę. Przypony zostały wykonane ze splotu 7 mikrowłókien stalowych i uzbrojone są w klasyczną kotwicę.

K	N	f	↔	⊘
AJ-PAD123001	Jaxon Sumato 1x7 żywcowe z kotwicą – 2 szt.	13kg	1	30cm
AJ-PAD123002	Jaxon Sumato 1x7 żywcowe z kotwicą – 2 szt.	13kg	2	30cm
AJ-PAD123004	Jaxon Sumato 1x7 żywcowe z kotwicą – 2 szt.	13kg	4	30cm
AJ-PAD12301/0	Jaxon Sumato 1x7 żywcowe z kotwicą – 2 szt.	13kg	1/0	30cm



Jaxon Sumato 1x7 – przypony żywcowe z kotwicą double ryder

Gotowe przypony do zastosowania w połowach na żywca lub martwą rybkę. Przypony zostały wykonane ze splotu 7 mikrowłókien stalowych i uzbrojone są w kotwicę typu double ryder.

K	N	f	↔	⊘
AJ-PAE103004	Jaxon Sumato 1x7 żywcowe z kotwicą double ryder – 2 szt.	9kg	4	30cm
AJ-PAE10301/0	Jaxon Sumato 1x7 żywcowe z kotwicą double ryder – 2 szt.	13kg	1/0	30cm



Jaxon Sumato 1x7 – przypon-dozbrojka

Systemik do dodatkowego zbrojenia przynęt. Zastosowanie takiej stalki z kotwicą zwiększy skuteczność zacięć podczas brań ryb. Rewelacyjnie sprawdzi się jako dozbrojka do gum z główką jigową lub hakiem offsetowym.

K	N	f	↔
AJ-PAF06	Jaxon Sumato 1x7 przypon-dozbrojka – 2 szt.	9kg	6cm
AJ-PAF08	Jaxon Sumato 1x7 przypon-dozbrojka – 2 szt.	9kg	8cm
AJ-PAF10	Jaxon Sumato 1x7 przypon-dozbrojka – 2 szt.	13kg	10cm
AJ-PAF12	Jaxon Sumato 1x7 przypon-dozbrojka – 2 szt.	13kg	12cm



Jaxon Sumato Spiral X1 – przypon-dozbrojka

Systemik do zbrojenia srednich i duzych gum. Spirale wykonana z mocnego drutu nalezy najpierw wbić w glowe gumy wystajacym elementem, a nastepnie na zasadzie dzialania korkociagu wkręcic ja powoli w przynete. Stalke z kotwicami mozna wbić w korpus w dowolnym miejscu, wedlug wlasnych preferencji. Spirala posiada duze oczko, które rewelacyjnie spisuje się w polaczeniu z czeburaszka.

	K	N	f	f	↔
AJ-PAH08		Jaxon Sumato Spiral X1 – 1 szt.	9kg	4	spirala 3,5cm, przypon 8cm
AJ-PAH10		Jaxon Sumato Spiral X1 – 1 szt.	12kg	2	spirala 4cm, przypon 10cm
AJ-PAH12		Jaxon Sumato Spiral X1 – 1 szt.	15kg	1/0	spirala 5cm, przypon 12cm



Jaxon Sumato Spiral X2 – przypon-dozbrojka

Systemik do zbrojenia duzych gum. Spirale wykonana z mocnego drutu nalezy najpierw wbić w glowe gumy wystajacym elementem, a nastepnie na zasadzie dzialania korkociagu wkręcic ja powoli w przynete. Stalki z kotwicami mozna wbić w korpus w dowolnym miejscu, wedlug wlasnych preferencji. Spirala posiada duze oczko, które rewelacyjnie spisuje się w polaczeniu z czeburaszka.

	K	N	f	f	↔
AJ-PAK10		Jaxon Sumato Spiral X2 – 1 szt.	9kg	1+2	spirala 4cm, przypon 10cm + 4cm
AJ-PAK12		Jaxon Sumato Spiral X2 – 1 szt.	12kg	1/0+1	spirala 5cm, przypon 12cm + 4cm
AJ-PAK14		Jaxon Sumato Spiral X2 – 1 szt.	15kg	2/0+1	spirala 5cm, przypon 14cm + 4cm



Jaxon Micro Plus

Plecionka Micro Plus na malych szpulkach 5 m do samodzielnego montazu przyponow z uzyciem cybantow.

	K	N	f	↔
AK-PR1503B		Micro Plus	3kg	5m
AK-PR1506B		Micro Plus	6kg	5m
AK-PR1509B		Micro Plus	9kg	5m
AK-PR1513B		Micro Plus	13kg	5m



Spirale do mocowania przynęt

Spirale przeznaczone do zbrojenia miękkih przynęt. Nalezy wbić spirale, a nastepnie wkręcic w przynete. Wykonane z mocnego drutu, dostepne w dwuch rozmiarach.

	K	N	↔
AJ-PAL40		Spirala do mocowania miękkih przynęt - 10 szt.	4cm
AJ-PAL50		Spirala do mocowania miękkih przynęt - 10 szt.	5cm



AK-PR-5...



AK-PR-6...

Cybanty

W ofercie tulejki zaciskowe z miedzi o okraglym przekroju do samodzielnego tworzenia przyponow szczupakowych, np. z materialu Micro Plus oraz tulejki zaciskowe z aluminium o spłaszczonym, owalnym przekroju dedykowane do wędkarstwa sumowego i tworzenia przyponow z grubych i mocnych materialow.

	K	N	⊗Zew.	⊗Wew.	↔
AK-PR512 /514/519/522		Tulejki zaciskowe-cybanty	1,14/1,40 /1,93/2,18mm	0,63/0,84/1,19/1,65mm	8/8/6/9mm
AK-PR6080/6100 /6120/6140		Tulejki zaciskowe-cybanty	-	0,8/1,0/1,2/1,4mm	8/8/8/10mm



Błystki RUBLEX należą do wąskiego grona kultowych przynęt i zajmują ważne miejsce w pudełku każdego doświadczonego wędkarza spinningisty. Wszystkie prezentowane poniżej modele obrotówek i wahadłówek cechuje perfekcyjne wykończenie i dbałość o każdy najmniejszy detal. Staranność wykonania połączona z użyciem najlepszych dostępnych materiałów przekłada się na komfort łowienia i ilość niezapomnianych przygód wędkarskich.

RUBLEX Celta



RUBLEX CELTA Uniwersalna seria błystek obrotowych wyposażonych w system zapobiegający skręceniu żyłki. Dość ciężki korpus i charakterystyczna, zwężająca się górą paletka połączone są fantastycznie dopracowanym strzemiączkiem – wszystko to sprawia, że błystka rozpoczyna pracę natychmiast, gdy tylko wylądowała w wodzie. W ofercie pięć rozmiarów w szerokiej palecie kolorystycznej.

N	K	ROZMIAR	WAGA	DOSTĘPNE KOLORY
Celta	BR-RCE0	0	1,5g	CNR, O
Celta	BR-RCE1	1	2,0g	A, APR, ARN, CNR, ONR, OPR, ORN
Celta	BR-RCE2	2	3,5g	A, ANR, APR, ARN, CNR, OPR
Celta	BR-RCE3	3	5,0g	A, ANR, APR, ARN, CNR, O, ONR, OPR
Celta	BR-RCE4	4	7,0g	A, ANR, APR, ARN, CNR, O, ONR, OPR, ORN

RUBLEX Veltic/Veltic SP



RUBLEX VELTIC/VELTIC SP Błystki obrotowe z wydłużonym skrzydełkiem wirującym blisko osi. Mocna, wyczuwalna na kiju, równa akcja skrzydełka potrafi zwabić drapieżniki z dalszej odległości. W zależności od rozmiaru polecane do łowienia szczupaków, okoni, pstrągów i kleni.

N	K	ROZMIAR	WAGA	DOSTĘPNE KOLORY
Veltic	BR-RVE1	1	2,0g	CRN, O, ONV, ORN
Veltic	BR-RVE2	2	3,5g	A, ANV, AR, ARN, O, ONV, OR, ORN
Veltic	BR-RVE3	3	5,0g	ANV, AR, ONV, ORN
Veltic	BR-RVE4	4	8,0g	CRN, O, ONV, ORN
Veltic	BR-RVE5	5	10,0g	A, O, ONV, OR
Veltic SP	BR-RVESP1	1	2,0g	A
Veltic SP	BR-RVESP2	2	3,5g	A
Veltic SP	BR-RVESP3	3	5,0g	A, C
Veltic SP	BR-RVESP4	4	8,0g	C
Veltic SP	BR-RVESP5	5	10,0g	A

RUBLEX Orlac



RUBLEX ORLAC Mosiężne, lekko poszerzone wahadłówki doskonale imitujące ruchy uciekającej płotki lub krąpla. Wyraźnie zaznaczona praca nawet przy wolnym prowadzeniu i podczas opadu. Polecamy szczególnie do łowienia szczupaków.

N	K	ROZMIAR	WAGA	DOSTĘPNE KOLORY
Orlac	BR-ROC2	2		ONR
Orlac	BR-ROC3	3	11g	CNR
Orlac	BR-ROC5	5	15g	CNR
Orlac	BR-ROC7	7	20g	CNR

RUBLEX Orkla



RUBLEX ORKLA Mosiężne, lekko przewężone wahadłówki w skandynawskim stylu, z charakterystycznym podwójnym wygięciem. Wyraźnie zaznaczona akcja, z dużą częstotliwością zmian kierunku ruchu błystki. Wyjątkowo skuteczna przynęta, polecamy na wszystkie drapieżniki.

N	K	ROZMIAR	WAGA	DOSTĘPNE KOLORY
Orkla	BR-ROR6	6	24g	CTR

CTR

Jaxon Lukris

Ciesząca się uznaniem kolekcja doskonale wyważonych błystek obrotowych, wykonanych na zlecenie Jaxona w znanej hiszpańskiej fabryce błystek LUKRIS. Poniższy program błystek to efekt współpracy polskich i hiszpańskich wędkarzy, specjalizujących się w metodzie spinningowej.

LUKRIS

Reder



LUKRIS REDER Uniwersalne błystki o szerokiej pracy skrzydełka, dobrze wabiące okonie, szczupaki, pstrągi. Modele nr 0 i nr 1 polecamy także do łowienia kleni, jazi i boleni. Błystki w kolorze P-M (matowe srebro) polecamy do połowów w słoneczne dni.

	N	K	↺	↻	☑
Reder	BL-PRE0	0	1,5g		C, CR, O, ON, OR, P, P-M, PN, PR
Reder	BL-PRE1	1	3g		C, CR, O, ON, ONR, OR, P, P-M, PN, PNR, PR
Reder	BL-PRE2	2	5g		C, CR, O, ON, ONR, OR, P, P-M, PN, PNR, PR
Reder	BL-PRE3	3	7g		C, CR, O, ON, ONR, OR, P, P-M, PN, PNR, PR
Reder	BL-PRE4	4	10g		C, CR, O, ON, ONR, OR, P, P-M, PN, PNR, PR



LUKRIS

Spark

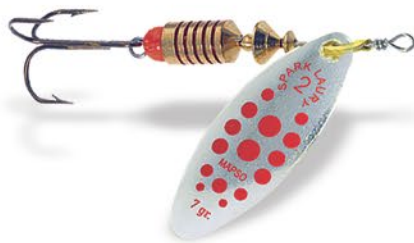

LUKRIS SPARK Perfekcyjnie wyważone błystki ze skrzydełkiem typu Long. Błystki SPARK doskonale wirują nawet przy bardzo wolnym prowadzeniu przynęty. Model SPARK to uniwersalna przynęta na wszystkie polskie drapieżniki. Szczególnie polecamy na szczupaki i okonie. Dla wielu wędkarzy SPARK to błystka nr 1, od której zaczynają wędkowanie. Unikatowe wzornictwo na skrzydełkach.

	N	K	↺	↻	☑
Spark	BL-PSP0	0	2,5g		O, P, P-M
Spark	BL-PSP1	1	4,5g		O, P, P-M, PN, PR, TOR, TPR, TPV
Spark	BL-PSP2	2	7,5g		O, P, P-M, PN, PR, TOR, TPR, TPV
Spark	BL-PSP3	3	11,5g		O, P, P-M, PN, PR, TOR, TPR, TPV



LUKRIS

Orion

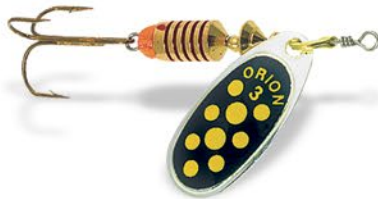

LUKRIS ORION Błystka z bardzo popularnym wśród wędkarzy skrzydełkiem typu Comet. Większe rozmiary polecamy do połowu szczupaków. Wielkości 1 i 2 do doskonale przynęty na okonie, bolenie i pstrągi.

	N	K	↺	↻	☑
Orion	BL-POR1	1	3,5g		C, O, OA, ON, ONA, OR, P, PA, PN, PNA, PR
Orion	BL-POR2	2	4,5g		C, O, OA, ON, ONA, OR, P, PA, PN, PNA, PR
Orion	BL-POR3	3	6,5g		C, O, OA, ON, ONA, OR, P, PA, PN, PNA, PR



LUKRIS

Mini



LUKRIS MINI Małe błystki o szybkiej pracy skrzydełka, szczególnie polecane do łowienia drapieżników polujących pod powierzchnią lustra wody. Superprzynęta na okonie, klenie i jazi. Błystki MINI najlepiej pracują przy zastosowaniu żyłek o średnicy poniżej 0,18 mm.

	N	K	↺	↻	☑
Mini	BL-PMI1	1	2g		O, ON, OR, P, P-M, PN, PR
Mini	BL-PMI2	2	2,5g		O, ON, OR, P, P-M, PN, PR

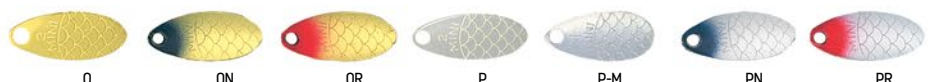



Jaxon Holo Select

Obszerna kolekcja wyprodukowanych w Polsce, uzbrojonych w kotwiczki VMC, doskonale wyważonych błystek obrotowych. W wielu modelach zastosowano pokrycie skrzydełka cienką warstwą dekoracyjną, zapewniającą działanie efektu holograficznego. Wirujące skrzydełko rozsyła mieniące się stonowane odbłaski, do złudzenia przypominające odbicie rybiej łuski.

HOLO SELECT

Kabos



HS KABOS Obrótówki z klasycznym korpusem i wbudowanym koralikiem w jaskrawym kolorze. Chwost-wabik z włosia na kotwiczce. W kolorze K chwost w kolorze żółtym, w pozostałych kolorach chwosty czerwone. Praca skrzydełek startuje od pierwszego przekręcenia korbki kołowrotka.

N	K	↔	Ⓜ	☑
Kabos	BO-JXE1	1	3g	A, B, D, E, F, H, K, L, M, O, P
Kabos	BO-JXE2	2	5g	A, B, D, E, F, H, K, L, M, O, P
Kabos	BO-JXE3	3	7g	A, B, D, E, F, H, J, K, L, M, O, P
Kabos	BO-JXE4	4	11g	A, B, D, E, F, H, K, L, M, O, P
Kabos	BO-JXE5	5	14g	A, B, D, E, F, H, J, K, L, M, O, P

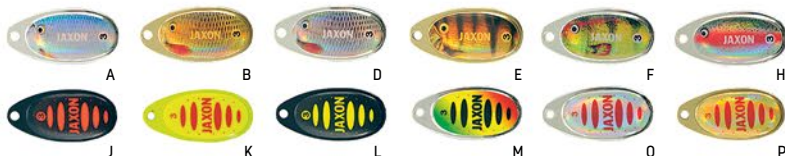

HOLO SELECT

Satis



HS SATIS Błystki obrotowe średnio dociążone, kotwiczki z atrakcyjnym wabikiem wykonanym z naturalnych materiałów. Uniwersalna, bardzo skuteczna przynęta na drapieżniki. W kolorach A, E, N chwosty w kolorze czerwono-białym, w kolorach K i M – żółto-czarne. W pozostałych kolorach chwosty czerwone.

N	K	↔	Ⓜ	☑
Satis	BO-JXS1	1	3g	A, B, D, E, F, H, K, L, M, N, R, SX
Satis	BO-JXS2	2	4g	A, B, D, E, F, H, K, L, M, N, R, CX, GX, SX
Satis	BO-JXS3	3	6g	A, B, D, E, F, H, K, L, M, N, R, CX, GX, SX
Satis	BO-JXS4	4	10g	A, B, D, E, F, H, K, L, M, N, R, CX, SX
Satis	BO-JXS5	5	12g	A, B, D, E, F, H, K, L, M, N, R, CX, GX, SX

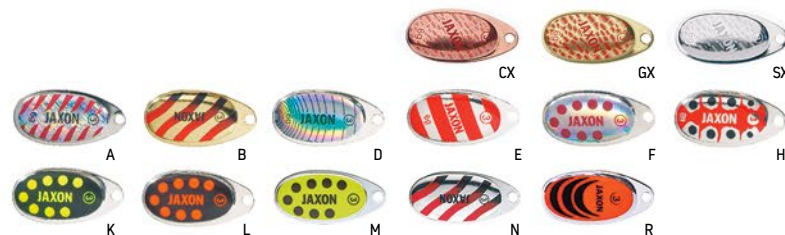

HOLO SELECT

Samum



HS SAMUM Błystki obrotowe o wydłużonym skrzydełku typu Long. Wyraźne przetłoczenia tworzą efekt hydroakustyczny oraz odbijają światło w różnych kierunkach. Atrakcyjności przynęce nadaje dodatkowy wabik w postaci chwosta. Skrzydełka wirują od samego startu, również przy wolnym prowadzeniu.

	N	K	☐	☐	☑
Samum	BO-JWS1	1	4,0g		C, G, S
Samum	BO-JWS2	2	6,5g		C, G, S
Samum	BO-JWS3	3	10,0g		C, G, S
Samum	BO-JWS4	4	15,0g		C, G, S



HOLO SELECT

Velis



HS VELIS Błystki obrotowe średnio dociążone o wydłużonym skrzydełku typu Long. Kotwiczki wzbogacone atrakcyjnym wabikiem, wykonanym z naturalnych materiałów. W kolorach A, L chwosty w kolorze czerwono-białym, w kolorach D i F – żółto-czarne. W pozostałych kolorach chwosty czerwone.

	N	K	☐	☐	☑
Velis	BO-JXV1	1	4g		A, B, D, E, F, H, K, L, CX, SX
Velis	BO-JXV2	2	7g		A, D, E, F, H, K, L, SX
Velis	BO-JXV3	3	12g		A, D, E, F, H, K, L, GY, SX
Velis	BO-JXV4	4	17g		A, B, D, E, F, H, K, CX, GX, L, SX

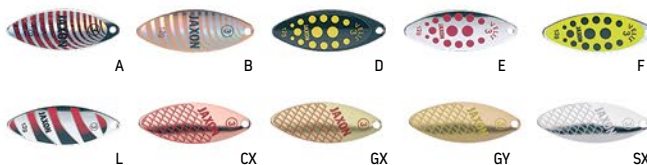

HOLO SELECT

Ratax



HS RATAX Obrotówki ze skrzydełkami typu Long, w zestawieniu ze średnio dociążonym korpusem. W ofercie skrzydełka z efektem holograficznym oraz trzy modele z estetycznymi żłobieniami, w neutralnych kolorach: srebrnym, miedzianym i złotym.

	N	K	☐	☐	☑
Ratax	BO-JXM1	1	5g		F, K, O, CX, GX, GY
Ratax	BO-JXM2	2	9g		H, GX, GY
Ratax	BO-JXM3	3	13g		E, F, L, CX, GX, GY
Ratax	BO-JXM4	4	18g		B, E, F, J, K, L, O, P, CX, GX, GY

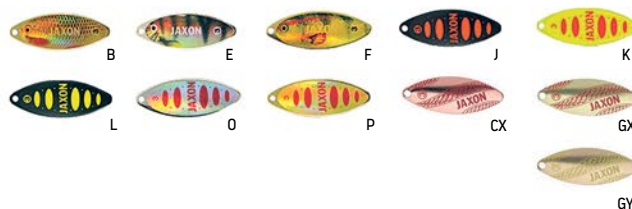

HOLO SELECT

Fenix



HS FENIX Błystki o wydłużonym skrzydełku typu Long. Wewnętrzna strona skrzydełka w kolorze srebrnym. Mniejsze modele to bardzo skuteczne przynęty na okonie, klenie i pstrągi. Większe błystki polecamy do połowu szczupaków i troci.

	N	K	☐	☐	☑
Fenix	BO-JXF0	0	3g		A, B, K
Fenix	BO-JXF1	1	4g		A, B, D, E, H, K, L, M, N, P, R
Fenix	BO-JXF2	2	7g		A, B, D, H, K, L, M, N, P, R
Fenix	BO-JXF3	3	12g		A, B, D, H, K, L, M, N, P, R
Fenix	BO-JXF4	4	17g		A, B, D, H, K, L, M, N, P, R

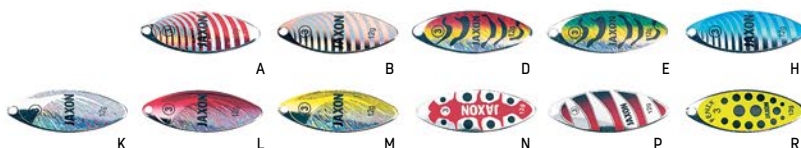

HOLO SELECT

Garon Fire



HS GARON FIRE

Seria błystek obrotowych z dociążonym korpu-
sem, w jaskrawej kolorystyce, do łowienia troci w rze-
cznym nurcie oraz drapieźników na dużych głębokościach. Wydłużone skrzydełko typu
Long gwarantuje stabilną i atrakcyjną pracę pod wodą, jednocześnie
ułatwiając prowadzenie przy dnie.

N	K	↔	⌚	☑
Garon Fire	BO-JXN2	2	9g	A, D, H, SX, T
Garon Fire	BO-JXN3	3	13g	A, D, H, SX, T
Garon Fire	BO-JXN4	4	19g	A, D, H, SX, T



HOLO SELECT

Garon



HS GARON

Błystki obrotowe z przeciążonym korpu-
sem. Polecamy do łowienia drapieźników w głębszych miejscach, jak również do połu-
wu troci w pomorskich rzekach.

N	K	↔	⌚	☑
Garon	BO-JXG2	2	15g	A, D, H, GX, SX, T
Garon	BO-JXG3	3	21g	A, D, H, CX, GX, SX, T
Garon	BO-JXG4	4	27g	A, D, H, GX, SX, T

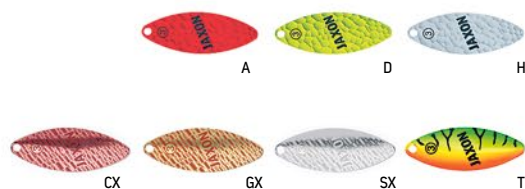

HOLO SELECT

Tamir



HS TAMIR

Seria głęboko tłoczonych błystek ze skrzydełkiem typu
Long. Dobrze wyważone wirują nawet przy wolnym prowadzeniu,
a przetłoczenia na całej długości tworzą falę hydroakustyczną, dodat-
kowo kusząc drapieźniki.

N	K	↔	⌚	☑
Tamir	BO-JWT0	0	2,5g	C, G
Tamir	BO-JWT1	1	4,0g	C, G, S
Tamir	BO-JWT2	2	6,5g	C, G, S
Tamir	BO-JWT3	3	10,0g	C, G, S
Tamir	BO-JWT4	4	15,0g	C, G, S



HOLO SELECT Holley



HS HOLLEY Błystki ze skrzydełkiem typu Comet. Wewnętrzna strona skrzydełka w kolorze srebrnym. W ofercie pięć różnych rozmiarów, w tym duże błystki szczupakowe do łowienia przy stoku.

	N	K	☐	☐	☑
Holley	BO-JXH1	1	3g	A, B, D, H, K, L, M, N, R, T, GX, SX	
Holley	BO-JXH2	2	4g	A, B, D, H, K, L, M, N, R, T, GX, SX	
Holley	BO-JXH3	3	6g	A, B, D, H, K, L, M, N, R, T, GX, SX	
Holley	BO-JXH4	4	10g	A, B, D, H, K, L, M, N, R, T, SX	
Holley	BO-JXH5	5	12g	A, B, D, H, K, L, M, N, R, T, SX	

HOLO SELECT Classic Contra

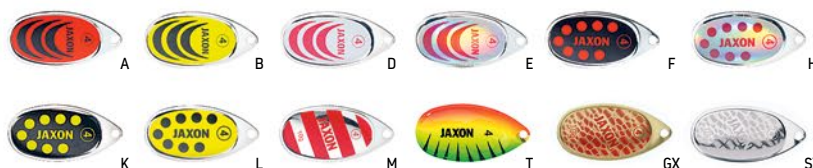

HS CLASSIC CONTRA Seria błystek z poszerzonym skrzydełkiem, nawiązująca do klasycznego wzornictwa z wykorzystaniem kolorowych elementów dekoracyjnych. Kolorystyka wyselekcjonowana pod względem skuteczności. W zależności od rozmiaru polecamy do łowienia szczupaków, troci, okoni i pstrągów.

	N	K	☐	☐	☑
Classic Contra	BO-JXC1	1	3g	A, B, D, E, F, H, K, L, M, T, SX	
Classic Contra	BO-JXC2	2	4g	A, B, D, E, F, H, K, L, M, T, SX	
Classic Contra	BO-JXC3	3	6g	A, B, D, E, F, H, K, L, M, T, GX, SX	
Classic Contra	BO-JXC4	4	10g	A, B, D, E, F, H, K, L, M, T, SX	
Classic Contra	BO-JXC5	5	12g	A, B, D, E, F, H, K, L, M, T, SX	

HOLO SELECT Classic Flash A

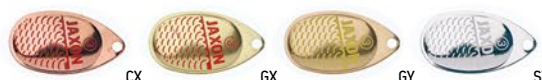

HS CLASSIC FLASH A Obrotówki z motywem rybiej łuski wytrawianym na powierzchni skrzydełka.

	N	K	☐	☐	☑
Classic Flash A	BO-JXB0	0	2g	CX, GX, GY, SX	
Classic Flash A	BO-JXB1	1	3g	CX, GX, GY, SX	
Classic Flash A	BO-JXB2	2	4g	CX, GX, GY, SX	
Classic Flash A	BO-JXB3	3	6g	CX, GX, GY, SX	
Classic Flash A	BO-JXB4	4	10g	CX, GX, GY, SX	

HOLO SELECT Wolf



HS WOLF Błystki obrotowe. Idealne wyważenie, natychmiastowa praca skrzydełka. Dodatkowo dociążony korpus. Elegancki, klasyczny design.

	N	K	☐	☐	☑
Wolf	BO-JXW0	0	3g	A, B, D, E, F, H, K, L, CX, GX, GY, SX	
Wolf	BO-JXW1	1	4,5g	A, B, D, E, F, H, K, L, CX, GX, GY, SX	
Wolf	BO-JXW2	2	7g	A, B, D, E, F, H, K, L, CX, GX, GY, SX	
Wolf	BO-JXW3	3	9,5g	A, B, D, E, F, H, K, L, CX, GX, GY, SX	
Wolf	BO-JXW4	4	16g	A, B, D, E, F, H, K, L, CX, GX, GY, SX	

HOLO SELECT

Doro

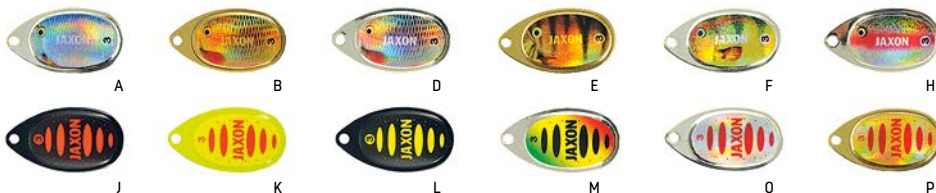

HS DORO Obrotówka o klasycznym skrzydełku. Bogata oferta rozmiarów i atrakcyjnych kolorów pozwala na nastawienie się na różne drapieżniki. Płynna praca zachęca ryby do ataku.

N	K	↔	Ⓜ	☑
Doro	BO-JXL1	1	3g	A, B, D, E, F, H, J, K, L, M, O, P
Doro	BO-JXL2	2	4g	A, B, D, E, F, H, J, K, L, M, O
Doro	BO-JXL3	3	6g	A, B, D, E, F, H, J, K, L, M, O
Doro	BO-JXL4	4	11g	A, B, D, E, F, H, J, K, L, M, O

HOLO SELECT

Troffy

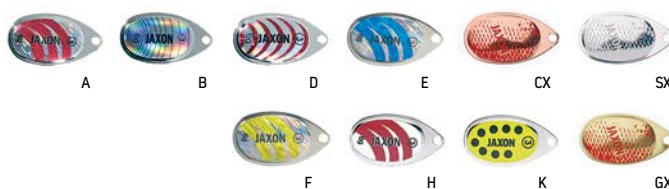

HS TROFFY Błystki z charakterystycznym szerokim skrzydełkiem.

N	K	↔	Ⓜ	☑
Troffy	BO-JXT1	1	3g	A, B, D, E, F, H, K, GX, SX
Troffy	BO-JXT2	2	4g	A, B, D, E, F, H, K, CX, GX, SX
Troffy	BO-JXT3	3	6g	A, B, D, E, F, H, K, CX, GX, SX
Troffy	BO-JXT4	4	10g	A, B, D, E, F, H, K, SX

HOLO SELECT Zephyr

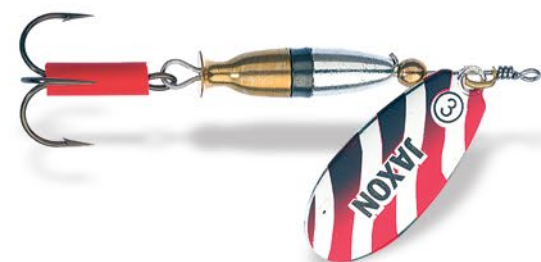

HS ZEPHYR Rodzina błystek obrotowych z niestandardowym korpusem. Nienaganna praca od pierwszego zanurzenia. W ofercie kilka rozmiarów na wszystkie polskie drapieżniki.

N	K	↔	Ⓜ	☑
Zephyr	BO-JXA1	1	5g	A, F, H, J, CX, GX, GY, SX
Zephyr	BO-JXA2	2	7g	A, B, D, E, F, H, J, GX, GY, SX
Zephyr	BO-JXA3	3	11g	A, B, D, E, F, H, J, CX, GX, GY, SX
Zephyr	BO-JXA4	4	15g	A, B, D, E, F, H, J, GY, SX

CIĘŻARKI DO BŁYSTEK



CG-AA
W ofercie:
5 g, 7 g, 10 g, 15 g, 20 g.

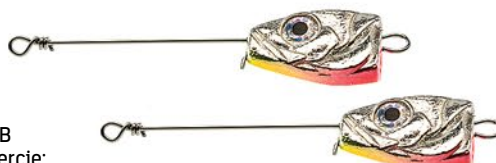

CG-AB
W ofercie:
5 g, 7 g, 10 g, 15 g, 20 g.

Jaxon Holo Reflex

Błystki obrotowe od lat cieszą się bardzo dużą popularnością, co wynika przede wszystkim z ich skuteczności. Oferta błystek obrotowych HOLO REFLEX skierowana jest do wędkarzy poszukujących przynęt o ponadprzeciętnej łowności w połączeniu z solidnym wykonaniem. Bogaty asortyment znajdzie zastosowanie w każdym zbiorniku wodnym i pozwoli dobrać przynętę do każdego drapieżnika znajdującego się w naszych wodach.

HOLO REFLEX Sniper

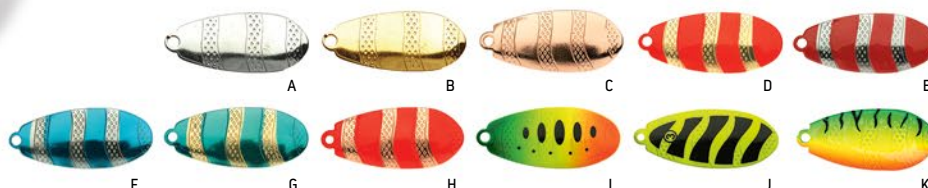

HR SNIPER Seria błystek obrotowych o bardzo uniwersalnym zastosowaniu. Sprawdzają się przy połowie większości ryb drapieżnych.

N	K	↺	↻	☑
Sniper	BO-HXH01	1	3,5g	A, B, C, D, E, F, G, H, I, J, K
Sniper	BO-HXH02	2	5,0g	A, B, C, D, E, F, G, H, I, J, K
Sniper	BO-HXH03	3	8,0g	A, B, C, D, E, F, G, H, I, J, K
Sniper	BO-HXH04	4	12,0g	A, B, C, D, E, F, G, H, I, J, K

HOLO REFLEX Swing

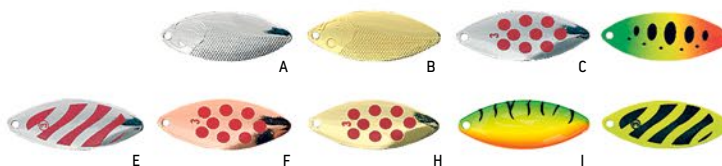

HR SWING Błystki obrotowe ze skrzydełkami typu Long. Klasyczny korpus z wykorzystaniem jaskrawego koralika.

N	K	↺	↻	☑
Swing	BO-HXF1	1	4g	A, B, C, D, E, F, H, I, K
Swing	BO-HXF2	2	8g	A, B, C, D, E, F, H, I, K
Swing	BO-HXF3	3	11g	A, B, C, D, E, F, H, I, K

HOLO REFLEX Atus



HR ATUS Błystki obrotowe ze skrzydełkiem typu Comet.

N	K	↺	↻	☑
Atus	BO-HXB1	1	3,5g	A, B, C, E, F, G, H, I, K
Atus	BO-HXB2	2	5g	A, B, C, E, F, G, H, I, K
Atus	BO-HXB3	3	8g	A, B, C, E, F, G, H, I, K
Atus	BO-HXB4	4	12g	A, B, C, E, F, G, H, I, K

HOLO REFLEX Double HXD



DOUBLE HXD Błystki z podwójnym skrzydełkiem.

N	K	↺	↻	☑
Double HXD	BO-HXD2	2	6g	A, C, E, I, K
Double HXD	BO-HXD3	3	8g	A, C, E, I, K



HOLO REFLEX

Uran



HR URAN

Błystki obrotowe ze skrzydełkiem typu Aglia.

N	K	↔	⌘	☑
Uran	BO-HXA1	1	3g	A, B, C, E, F, G, H, I, K
Uran	BO-HXA2	2	5g	A, B, C, E, F, G, H, I, K
Uran	BO-HXA3	3	8g	A, B, C, E, F, G, H, I, K
Uran	BO-HXA4	4	12g	A, B, C, E, F, G, H, I, K

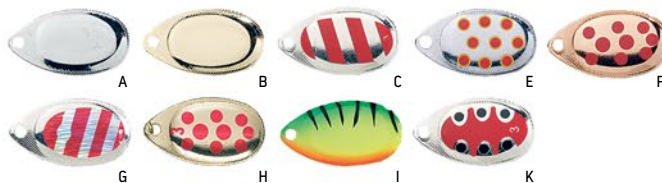

HOLO REFLEX

Uran Mix



HR URAN MIX

Zestaw MIX błystek Holo Reflex Uran. Praktyczny blister zawierający 3 różnorodne kolory.

N	K	↔	⌘	☑
Uran Mix	BO-HA2A	2	5g	zestaw-C, H, I
Uran Mix	BO-HA3A	3	8g	zestaw-C, H, I
Uran Mix	BO-HA4A	4	12g	zestaw-C, H, I



HOLO REFLEX

Rapid Lures TSA



HR RAPID LURES TSA Wąski i zwarty korpus imituje małą rybkę. Ze względu na swoją budowę, przynęty są bardzo lotne. Drobną i agresywną pracą sprawdzi się w trakcie obławiania różnych partii wody, od płycizn po głębsze dołki, które często byłyby niedostępne dla klasycznych obrotówek. Dzięki dopracowanej kolorystyce i detalom nasze przynęty perfekcyjnie prezentują się w wodzie. RAPID sprawdzi się w każdych warunkach, zarówno w wodach stojących, jak i płynących.

N	K	↔	⌘	☑
Rapid TSA	BM-TSA01	1	6g	A, B, C, D, E, F
Rapid TSA	BM-TSA02	2	8g	A, B, C, D, E, F
Rapid TSA	BM-TSA03	3	12g	A, B, C, D, E, F

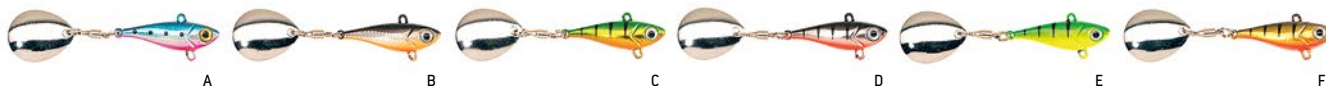

HOLO REFLEX

Rapid Lures TSB



HR RAPID LURES TSB Seria skutecznych przynęt stworzona z myślą o łowieniu okoni, pstrągów, kleni oraz jazi. Krępy korpus połączony z obrotowym skrzydełkiem wytwarza silne drgania, które są wyraźnie wyczuwalne przez linię boczną drapieźnika. Dzięki zastosowaniu oczka do wiązania w górnej części nasze przynęty doskonale zachowują się w opadzie lub przy jednostajnym zwijaniu. Trzy rozmiary oraz dopasowana kolorystyka dają wędkarzowi ogromne możliwości wyboru. W trakcie testów częstym przyłowem były spore szczupaki.

N	K	↔	⌘	☑
Rapid TSB	BM-TSB01	1	7,5g	A, B, C, D, E, F, G
Rapid TSB	BM-TSB02	2	10g	A, B, C, D, E, F, G
Rapid TSB	BM-TSB03	3	12g	A, B, C, D, E, F, G



HOLO REFLEX Minnow Twist



HR MINNOW TWIST Grupa skutecznych błystek obrotowych z klasycznym korpusem, który zapewnia odpowiednie wyważenie i stabilne prowadzenie przynęty w toni. Malowane skrzydełko typu Aglia. Dodatkowo błystki zostały połączone z imitacją drobnej rybki wykonanej z miękkiego i trwałego tworzywa. Atrakcyjna oraz agresywna praca sprawdzi się szczególnie podczas łowienia szczupaków i okoni.

N	K	☞	♣	☑
Minnow Twist	BO-HE1	1	5g	A, B, C, D, E
Minnow Twist	BO-HE2	2	11g	A, B, C, D, E
Minnow Twist	BO-HE3	3	14g	A, B, C, D, E

HOLO REFLEX Rotus Minnow



HR ROTUS MINNOW Błystki obrotowe z rybkami z miękkiego tworzywa.

N	K	☞	♣	☑
Rotus Minnow	BO-HD1	1	10g	A, B, C, D, E
Rotus Minnow	BO-HD2	2	13g	A, B, C, D, E
Rotus Minnow	BO-HD3	3	18g	A, B, C, D, E

HOLO REFLEX Spinner Bait



HR SPINNER BAIT Rzadko w Polsce spotykana przynęta spinningowa z pojedynczym haczykiem i podwójnym, wirującym skrzydełkiem. Polecamy szczególnie do łowienia szczupaków w bardzo mocno zarośniętych miejscach.

N	K	☞	♣	☑
Spinner Bait	BO-HKS	1,2	1/20g; 2/26g	A, B, C
Spinner Bait	BO-HKG	1,2	1/20g; 2/25g	A, B



Holo Select Karaś

Błystki wahadłowe z rodziny algopodobnych. Bardzo silnie wykrępowane, charakteryzują się gęstą, agresywną akcją. Mniejsze KARASIE z serii MICRO polecamy do łowienia pstrągów i okoni, pozostałe rodzaje błystek KARAS to niezwykle skuteczne przynęty na szczupaki, sandacze i trocie.

HOLO SELECT Karaś Rab

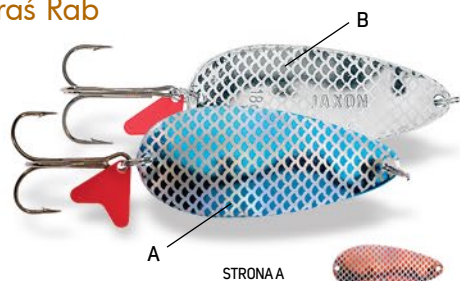

STRONA A

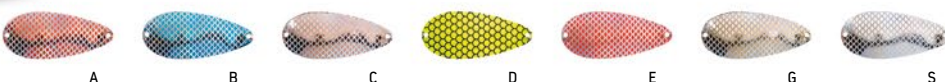

HS KARAS RAB Błystki wahadłowe z motywem rybiej łuski, charakteryzujące się dwoma różnymi kolorami po każdej ze stron. Strona wewnętrzna B jest w większości modeli srebrna, natomiast strona zewnętrzna A zmienia kolor – w ofercie 7 kombinacji dwóch kolorów.

N	K	↔	⏏	☑
Rab	BW-JKS1	1	16g	A, B, C, D, E, G
Rab	BW-JKS2	2	18g	A, C, D, E, G
Rab	BW-JKS3	3	24g	A, B, C, D, E, G, S

HOLO SELECT Karaś Classic



HS KARAS CLASSIC Mocno błyszczące przynęty z wygrawerowanym napisem.

N	K	↔	⏏	☑
Classic	BW-JKN1	1	16g	C, G, N, S, T
Classic	BW-JKN2	2	18g	C, G, N, S, T
Classic	BW-JKN3	3	24g	C, G, N, S, T



HOLO SELECT Karaś Spark



HS KARAS SPARK Motyw rybiej łuski z efektem holograficznym.

N	K	↔	⏏	☑
Spark	BW-JKE1	1	16g	CLH, GLH, SLH
Spark	BW-JKE2	2	18g	CLH, GLH, SLH
Spark	BW-JKE3	3	24g	CLH, GLH, SLH



HOLO SELECT Karaś Łuska



HS KARAS ŁUSKA Motyw rybiej łuski.

N	K	↔	⏏	☑
Łuska	BW-JKC1	1	16g	CL, GL, SL
Łuska	BW-JKC2	2	18g	CL, GL, SL
Łuska	BW-JKC3	3	24g	CL, GL, SL



HOLO SELECT Karaś Tor



HS KARAS TOR Niezawodne Karasie w nowej, atrakcyjnej szacie graficznej.

N	K	↔	⏏	☑
Tor	BW-JKR1	1	16g	C, G, GB, S, SB
Tor	BW-JKR2	2	18g	C, G, GB, SB
Tor	BW-JKR3	3	24g	CB, GB, SB



HOLO SELECT

Karaś Duo



HS KARAŚ DUO Błystki podwójne wykonane z połączonych ze sobą dwóch blach. Wyjątkowo ciekawa akcja. Wszystkie błystki mają zróżnicowane kolory na froncie i na spodzie – kombinacja srebrnego, złotego i miedzianego koloru.

N	K	↔	⌂	☑
Duo	BW-JKU1	1	16g	CG, GS, SC, SG
Duo	BW-JKU2	2	18g	CG, GS, SC, SG
Duo	BW-JKU3	3	24g	CG, GS, SC, SG



HOLO SELECT

Karaś Scot



HS KARAŚ SCOT Powierzchnia inspirowana różnymi gatunkami ryb, efekt holograficzny.

N	K	↔	⌂	☑
Scot	BW-JKB1	1	16g	A, B, D, E, F, K, P, R, Z
Scot	BW-JKB2	2	18g	A, B, D, E, F, K, P, R, Z
Scot	BW-JKB3	3	24g	A, B, D, E, F, H, K, P, R, Z

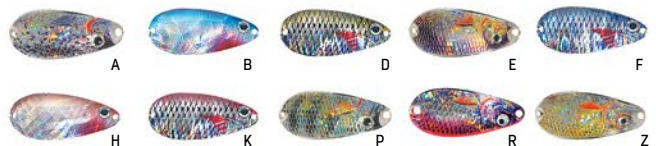

HOLO SELECT

Karaś Krol



HS KARAŚ KROL Powierzchnia błystki z motywem rybiej łuski, efekt holograficzny.

N	K	↔	⌂	☑
Krol	BW-JKK1	1	16g	A, B, D, E, F, H, J
Krol	BW-JKK2	2	18g	A, B, D, E, F, H, J
Krol	BW-JKK3	3	24g	A, B, D, E, F, H, J



HOLO SELECT

Karaś Natural



HS KARAŚ NATURAL Błystki malowane w kolory nawiązujące do naturalnego ubarwienia ryb.

N	K	↔	⌂	☑
Natural	BW-JKA1	1	16g	NOL, NSL, NTL, NUL
Natural	BW-JKA2	2	18g	NOL, NSL, NTL, NUL
Natural	BW-JKA3	3	24g	NOL, NSL, NTL, NUL



HOLO SELECT

Karaś Perk



HS KARAŚ PERK Powierzchnia błystki malowana w kolorowe pasy.

N	K	↔	⌂	☑
Perk	BW-JKJ1	1	16g	A, B, D, E
Perk	BW-JKJ2	2	18g	A, B, D, E
Perk	BW-JKJ3	3	24g	A, B, D, E



HOLO SELECT Karaś Blask, Blask Light



HS KARAŚ BLASK, BLASK LIGHT Błystki z wabikiem z czerwonej folii holograficznej. W ofercie błystki wykonane ze standardowej blachy oraz lżejsze błystki z cienkiej blachy, charakteryzujące się dużo bardziej agresywną akcją.

N	K	ROZMIAR	WAGA	DOSTĘPNE KOLORY
Blask	BW-JKG1	1	16g	C, G, S
Blask	BW-JKG2	2	18g	C, G, S
Blask	BW-JKG3	3	24g	C, G, S
Blask Light	BW-JKGL1	1	10g	G, S
Blask Light	BW-JKGL2	2	12g	C, G, S
Blask Light	BW-JKGL3	3	14g	G, S



HOLO SELECT Karaś Micro



HS KARAŚ MICRO Seria najmniejszych błystek. Polecamy do łowienia pstrągów, okoni i boleni.

N	K	ROZMIAR	WAGA	DOSTĘPNE KOLORY
Micro	BW-JK11	01	2g	C, CB, G, GB, S, SB, D, E, F, GF, SF
Micro	BW-JK12	02	8g	C, CB, G, GB, S, SB, E, F, SF
Micro	BW-JK13	03	11g	C, G, GB, S, SB, E, F, SF



Holo Select Ukła

Rodzina wydłużonych, smukłych błystek wahadłowych. Uniwersalne zastosowanie do łowienia szczupaków, okoni, troci i sandaczy.

HOLO SELECT Ukła Rab

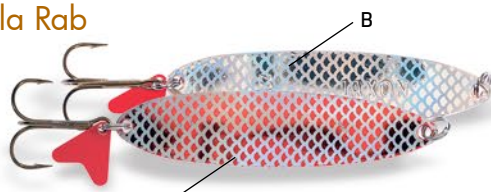

HS UKŁA RAB Błystki wahadłowe z motywem rybiej łuski, charakteryzujące się dwoma różnymi kolorami po każdej ze stron. Strona wewnętrzna B jest w większości modeli srebrna, natomiast strona zewnętrzna A zmienia kolor – w ofercie 6 kombinacji dwóch kolorów.

N	K	ROZMIAR	WAGA	DOSTĘPNE KOLORY
Rab	BW-JUS1	1	14g	B
Rab	BW-JUS2	2	22g	A, B, C, D, E, G



HOLO SELECT Ukła Tor



HS UKŁA TOR Atrakcyjne wahadłówki z charakterystycznym wyżłobieniem na powierzchni.

N	K	ROZMIAR	WAGA	DOSTĘPNE KOLORY
Tor	BW-JUR1	1	14g	CB, GB, S, SB,
Tor	BW-JUR2	2	22g	GB, S, SB,
Tor	BW-JUR3	3	28g	C, G, GB, S, SB,



HOLO SELECT Ukła Classic



HS UKŁA CLASSIC Mocno błyszczące przynęty z wygrawerowanym napisem.

N	K	ROZMIAR	WAGA	DOSTĘPNE KOLORY
Classic	BW-JUN1	1	14g	C, G, N, S, T
Classic	BW-JUN2	2	22g	C, G, N, S, T
Classic	BW-JUN3	3	28g	C, G, N, S, T



HOLO SELECT

Ukła Łuska



HS UKLA ŁUSKA

Motyw rybiej łuski.

	N	K	↔	⌂	☑
Łuska	BW-JUC1	1	14g		CL, GL, SL
Łuska	BW-JUC2	2	22g		CL, GL, SL
Łuska	BW-JUC3	3	28g		CL, GL, SL



HOLO SELECT

Ukła Spark

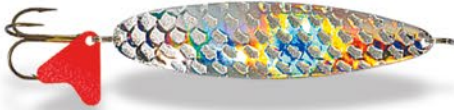

HS UKLA SPARK

Motyw rybiej łuski z efektem holograficznym.

	N	K	↔	⌂	☑
Spark	BW-JUB1	1	14g		CLH, GLH, SLH
Spark	BW-JUB2	2	22g		CLH, GLH, SLH
Spark	BW-JUB3	3	28g		CLH, GLH, SLH



HOLO SELECT

Ukła Scot

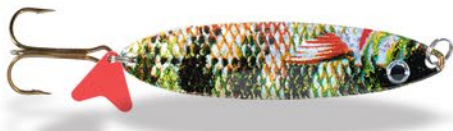

HS UKLA SCOT

Powierzchnia inspirowana różnymi gatunkami ryb, efekt holograficzny.

	N	K	↔	⌂	☑
Scot	BW-JUA1	1	14g		A, B, D, F, H, P, T, Z
Scot	BW-JUA2	2	22g		A, B, D, F, H, K, P, T, Z
Scot	BW-JUA3	3	28g		A, B, D, F, H, P, T, Z

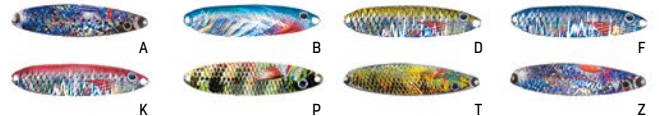

HOLO SELECT

Ukła Micro



HS UKLA MICRO

Seria najmniejszych błystek. Polecamy do łowienia pstrągów, okoni i boleni.

	N	K	↔	⌂	☑
Micro	BW-JUDO	0	6g		C, G, S, A, B, GF, SF



Holo Select Gnom

Rodzina błystek oparta na kształcie oraz akcji tradycyjnego modelu GNOM. Ruchy dobrze prowadzonej błystki FLEX przypominają ucieczkę niedużej rybki przed drapieżnikiem. W ofercie szeroka gama błystek w atrakcyjnym wykończeniu. Polecamy szczególnie do łowienia szczupaków.



HOLO SELECT Flex Gnom Rab

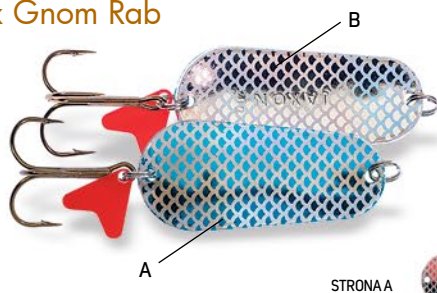

STRONA A

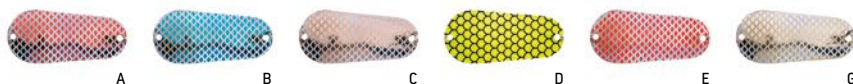

HS FLEX GNOM RAB Błystki wahadłowe z motywem rybiej łuski, charakteryzujące się dwoma różnymi kolorami po każdej ze stron. Strona wewnętrzna B jest w większości modeli srebrna, natomiast strona zewnętrzna A zmienia kolor – w ofercie 6 kombinacji dwóch kolorów.

N	K	↔	⌚	☑
Rab	BW-JFS1	1	20g	D, G
Rab	BW-JFS2	2	26g	E
Rab	BW-JFS3	3	40g	A, B, C, D, E, G

HOLO SELECT Flex Gnom Classic



HS FLEX GNOM CLASSIC Jedna z najbardziej skutecznych błystek wahadłowych, dobrze sprawdzony kształt i akcja, od lat niezbędny element wyposażenia każdego spinningisty.

N	K	↔	⌚	☑
Classic	BW-JGN0	0	14g	C, G, S
Classic	BW-JGN1	1	20g	C, G, S
Classic	BW-JGN2	2	26g	C, G, S
Classic	BW-JGN3	3	40g	C, G, S



HOLO SELECT Flex Gnom Scot



HS FLEX GNOM SCOT Powierzchnia inspirowana różnymi gatunkami ryb, efekt holograficzny.

N	K	↔	⌚	☑
Scot	BW-JFB2	2	26g	A, E, R
Scot	BW-JFB3	3	40g	A, E, P, R, Z



HOLO SELECT Flex Gnom Spark



HS FLEX GNOM SPARK Motyw rybiej łuski z efektem holograficznym.

N	K	↔	⌚	☑
Spark	BW-JFE3	3	40g	CLH



CLH

HOLO SELECT

Flex Gnom Blask, Blask Light



HS FLEX GNOM BLASK, BLASK LIGHT Błystki z wabikiem z czerwonej folii. W ofercie błystki o standardowej wadze oraz lżejsza wersja wykonana z cieńszej blachy.

N	K	↺	↻	☑
Blask	BW-JFG1	1	20g	S
Blask	BW-JFG2	2	26g	S
Blask	BW-JFG3	3	40g	S
Blask Light	BW-JFGL1	1-light	12g	S
Blask Light	BW-JFGL2	2-light	14g	S
Blask Light	BW-JFGL3	3-light	20g	S



S

Holo Select Alga

Legendarne błystki wahadłowe, od lat cieszące się niesłabnącą popularnością wśród liczego grona wędkarzy. Bez żadnych wątpliwości ALGA należy do wąskiej grupy najskuteczniejszych przynęt spinningowych. Warto też dodać, że błystki te mają wyjątkowo uniwersalne zastosowanie i bardzo dobrze się sprawdzają zarówno w jeziorach, jak i w rzekach.

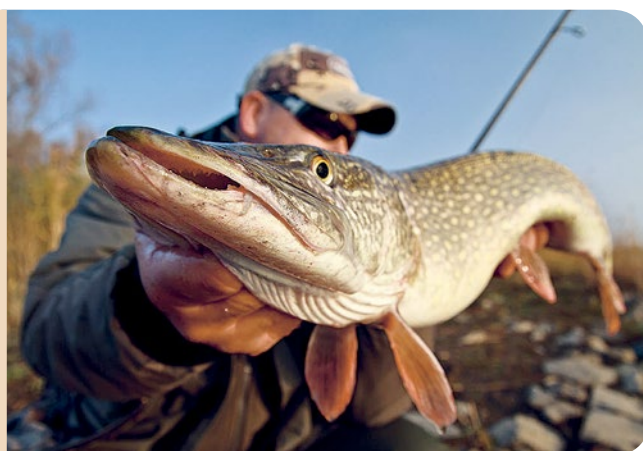

HOLO SELECT

Alga Rab

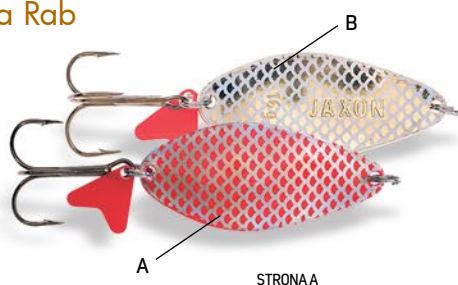

STRONA A

HS ALGA RAB Błystki wahadłowe z motywem rybiej łuski, charakteryzujące się dwoma różnymi kolorami po każdej ze stron. Strona wewnętrzna B jest w większości modeli srebrna, natomiast strona zewnętrzna A zmienia kolor – w ofercie 7 kombinacji dwóch kolorów.

N	K	↺	↻	☑
Rab	BW-JAS1	1	12g	A, B, C, E, G
Rab	BW-JAS2	2	16g	A, B, C
Rab	BW-JAS3	3	32g	A, B, C, D, E, G

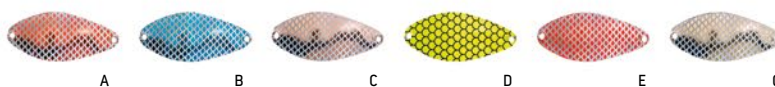

HOLO SELECT

Alga Tor



HS ALGA TOR Atrakcyjne wyźłobienia na zewnętrznej stronie wahadłówki.

N	K	↺	↻	☑
Tor	BW-JAR2	2	16g	C, CA, G, GA, S, SA



HOLO SELECT

Alga Classic



HS ALGA CLASSIC Błystki w klasycznym kształcie, wyraźnie zaznaczona wypukłość, agresywna akcja.

N	K	↺	↻	☑
Classic	BW-JAN1	1	12g	C, G, N, S, T
Classic	BW-JAN2	2	16g	C, G, N, S, T
Classic	BW-JAN3	3	32g	C, G, N, S, T



HOLO SELECT

Alga Scot



HS ALGA SCOT Powierzchnia błystki z motywami rybiej łuski, efekt holograficzny.

N	K	↔	⌈	☑
Scot	BW-JAB1	1	12g	H
Scot	BW-JAB2	2	16g	H
Scot	BW-JAB3	3	32g	B, D, F, H, K



HOLO SELECT

Kola Raster



HS KOLA RASTER Błystka KOLA w agresywnej, kolorowej wersji. Dwie grubości blachy.

N	K	↔	⌈	☑
Raster	BW-JLR2	2	18g	A, B, D
Raster	BW-JLR2H	2H - grubsza blacha	22g	A, B, D



HOLO SELECT

Troć Classic



HS TROĆ CLASSIC Błystka trociowa. Polecamy na pomorskie rzeki. Lekko zmatowiony odbłask. Dwie grubości blachy.

N	K	↔	⌈	☑
Classic	BW-JTN2	2	17g	C, G, S
Classic	BW-JTN2H	2H - grubsza blacha	22g	C, G, S



HOLO SELECT

Troć Krater



HS TROĆ KRATER Błystka TROĆ w wersji z wyżłobieniami na powierzchni. Dwie grubości blachy.

N	K	↔	⌈	☑
Krater	BW-JTH2	2	17g	C
Krater	BW-JTH2H	2H - grubsza blacha	22g	S

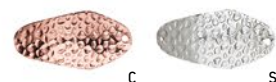

Jaxon Ultra Light Spoon

ULS
ULTRA LIGHT SPOON
BRASS MADE

NEW!

Ultral lekkie techniki łowienia na spinning rozwijają się dynamicznie. Nasze nowe błystki wykonane z mosiądzu zapewniają doskonałą wagę i pracę, jednocześnie utrzymując mikro rozmiary. Idealne do łowienia w dzikich rzekach, jeziorach oraz na łowiskach Trout Area. Wszystkie modele uzbrojone są w mocne, pojedyncze haki bezzadziorowe.

ALFA



BRASS MADE



A



B



D



E



F



H



L

ALFA Wąskie przynęty o specjalnym profilowaniu. Dają atrakcyjną pracę zarówno przy powolnym zwijaniu, jak i podczas łowienia z opad.



Alfa



BW-ULS01



2,2g



A, B, D, E, F, H, L

BETA



BRASS MADE



A



B



C



E



G



I



K

BETA Najłżejsza błystka w naszym asortymencie. Wydłużona, wąska konstrukcja generuje nieregularne drgania. Posiada malowanie po jednej stronie, a po drugiej metaliczną teksturę łuski w kolorze srebrnym.



Beta



BW-ULS02



1,3g



A, B, C, E, G, I, K

GAMA



BRASS MADE



A



B



D



E



F



H



L

GAMA Mikro wahadłówka o owalnym, wydłużonym korpusie. Stabilnie pracuje przy wolnym, jednostajnym prowadzeniu.



Gama



BW-ULS03



1,8g



A, B, D, E, F, H, L

SIGMA



BRASS MADE



A



B



C



E



I



K



M

SIGMA Aerodynamiczny kształt, przypominający listek, zapewnia dalekie rzuty nawet przy ultralekkiej wadze.



Sigma



BW-ULS04



2,7g



A, B, C, E, I, K, M

OMEGA



BRASS MADE



A

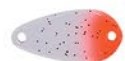

B



C



E



G



I



K

OMEGA Małe błystki o szerokim, zaokrąglonym korpusie i agresywnej, wahadłowej pracy. Idealne przy powolnym, jednostajnym prowadzeniu w toni.



Omega



BW-ULS05



1,8g



A, B, C, E, G, I, K

Jaxon Holo Reflex

Bogaty program wahadłówek i cykad. Niezastąpiony element wyposażenia każdego spinningisty.

HOLO REFLEX

Tris

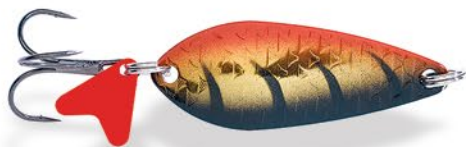

HR TRIS Klasyczne wahadłówki z zagłębieniem w dolnej części. Bardzo atrakcyjna, agresywna praca. W ofercie trzy rozmiary w wielu wariantach kolorystycznych.

N	K	↔	⏏	☑
Tris	BW-HJC1	1	12g	A, B, C, D, E, F, G
Tris	BW-HJC2	2	14g	A, B, C, D, E, F, G
Tris	BW-HJC3	3	21g	A, B, C, D, E, F, G

HOLO REFLEX

Atlas

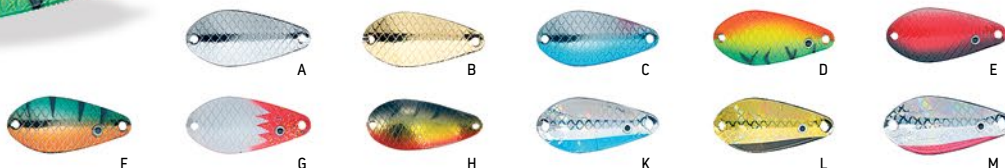

HR ATLAS Bardzo łowne, klasyczne wahadła z wyraźnym zagłębieniem w niższej części blachy. Wyraźnie zaznaczona, agresywna akcja.

N	K	↔	⏏	☑
Atlas	BW-HNX1	1	10g	A, B, C, D, E, F, G, H, K, L, M
Atlas	BW-HNX2	2	14g	A, B, C, D, E, F, G, H, K, L, M
Atlas	BW-HNX3	3	17g	A, B, C, D, E, F, G, H, K, L, M

HOLO REFLEX

Atlas Mix



HR ATLAS MIX Zestaw MIX błystek Holo Reflex Atlas. Praktyczny blister zawierający 3 różnorodne kolory.

N	K	↔	⏏	☑
Zestaw Atlas	BW-HA2A	2	14g	zestaw-A, C, D



HOLO REFLEX

Vectra

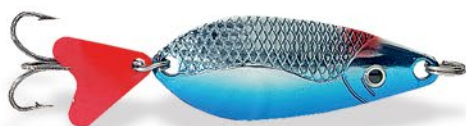

HR VECTRA Uniwersalne błystki wahadłowe.

N	K	↔	⏏	☑
Vectra	BW-HFX1	1	12g	A, B, C, D, E, F
Vectra	BW-HFX2	2	18g	A, B, C, D, E, F

HOLO REFLEX Pro Spin Double HMX



BŁYSTKI PODWÓJNE



HR PRO SPIN DOUBLE HMX Błystki wahadłowe o klasycznym kształcie, wykonane z dwóch różnokolorowych fragmentów blachy. Powierzchnia o fakturze rybich łusek. Do połowu w rzekach i jeziorach.

N	K	↺	⏏	⚡
Pro Spin Double HMX	BW-HMX1	1	20g	A, B, C, D, E
Pro Spin Double HMX	BW-HMX2	2	30g	A, B, C, D, E

HOLO REFLEX Pro Spin Double HIX



BŁYSTKI PODWÓJNE



HR PRO SPIN DOUBLE HIX Błystki wahadłowe podwójne, wykonane z dwóch fragmentów blachy w różnych kolorach.

N	K	↺	⏏	⚡
Pro Spin Double HIX	BW-HIX1	1	18g	A, B, C, D, E

HOLO REFLEX Fira Weedless



HR FIRA WEEDLESS Błystki wahadłowe z systemem antyzaczebowym wyposażone w podwójną kotwicę. Ciekawe kolory z efektem rybiej łuski.

N	K	↺	⏏	⚡
Fira Weedless	BW-HJA2	2	26g	A, B, C, D, E

HOLO REFLEX Orion Weedless

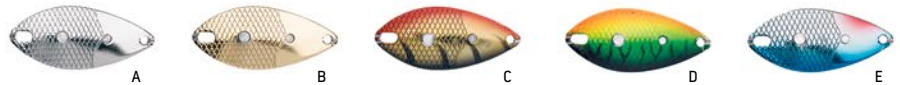
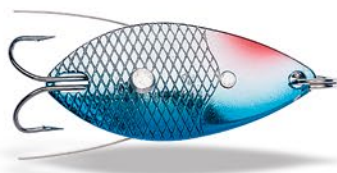

HR ORION WEEDLESS Błystka z podwójną kotwiczką i osłoną antyzaczebową do połowów wśród roślinności. Motyw rybiej łuski.

N	K	↺	⏏	⚡
Orion Weedless	BW-HJB1	1	13g	A, B, C, D, E

HOLO REFLEX Osta



HR OSTA Wydłużona błystka z silnie wygiętym profilem. Dobra praca w każdych warunkach.

N	K	↺	⏏	⚡
Osta	BW-HEX1	1	14g	A, B, C, D, E, F
Osta	BW-HEX2	2	24g	A, B, C, D, E, F

HOLO REFLEX

Miron

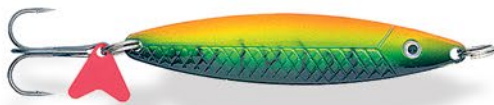

HR MIRON Wydłużone błystki wahadłowe o bardzo atrakcyjnej pracy dzięki specjalnie wyprofilowanemu kształtowi. Atrakcyjne, łowne kolory na stronie zewnętrznej oraz klasyczny srebrny kolor wewnętrzny. Polecamy szczególnie do połowów boleniowych i trociowych.

N	K	R	W	K
Miron	BW-HOX2	2	25g	A, B, C, D, E, F, G

HOLO REFLEX

Miron Belona Special

NEW!



HR MIRON BELONA SPECIAL Specjalistyczna błystka do łowienia belony w morzu. Kształt i ciężar zapewniają dalekie rzuty. Atrakcyjna praca oraz system zbrojenia, wykorzystujący odcinek fluorocarbonu i ostre kotwice, zostały dostosowane do specyficznej budowy pyska belony, dzięki czemu minimalizuje się ilość pustych brań.

N	K	R	W	K
Miron Belona Special	BW-HOV2	2	25g	A, C, F

HOLO REFLEX

Alan



HR ALAN Wydłużone, smukłe blachy. Sprawdzony model na nasze drapieżniki.

N	K	R	W	K
Alan	BW-HW2	2	15g	A, B, C, G, H, I
Alan	BW-HW3	3	22g	A, B, C, G, H, I

HOLO REFLEX

Sea Trout Ace

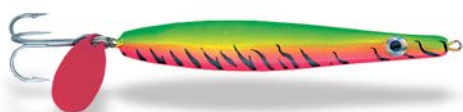

HR SEA TROUT ACE Smukłe, wydłużone błystki do łowienia troci z morskiego brzegu. Duża waga pozwala na uzyskiwanie bardzo dalekich rzutów. Alternatywne zastosowanie w łowieniu boleni.

N	K	R	W	K
Sea Trout Ace	BW-ST2	2	25g	A, B, C, D, E, F
Sea Trout Ace	BW-ST3	3	30g	A, B, C, D, E, F

HOLO REFLEX

Slim TX



HR SLIM TX Długie, wąskie błystki wahadłowe. Zalecamy prowadzenie skokami. Błystka o uniwersalnym zastosowaniu, w tym do łowienia belon i troci z morskiego brzegu.

N	K	R	W	K
Slim TX	BW-HJX2	2	22g	A, B, C, D, E, F, G
Slim TX	BW-HJX3	3	28g	A, B, C, D, E, F, G

HOLO REFLEX Nano

Nano XT



Nano XS



HR NANO Bardzo małe mikrobłystki wahadłowe do finyzyjnego łowienia spinningowego ultra-light. W ofercie dwa modele: XT, XS

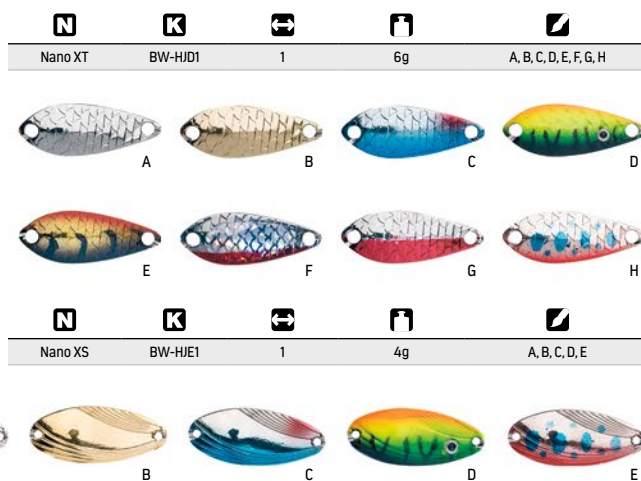

HOLO REFLEX

Vibro Slim



HR VIBRO SLIM Przynęty wielozadaniowe, skuteczne na różne gatunki ryb np. na okonie, bolenie oraz sandacze. Dużym atutem tych przynęt są ich niewielki rozmiar i waga, dzięki którym z łatwością oddajemy rzuty na spore odległości. Zostały wyposażone w trzy otwory na grzbiecie, służące do regulacji intensywności drgań przynęty. W ofercie znajduje się zróżnicowana kolorystyka, która pozwoli dobrać odpowiednią cykadę do panujących warunków.

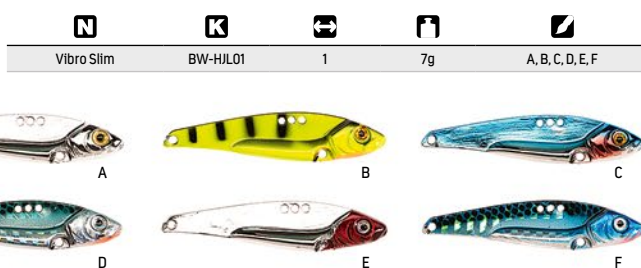

HOLO REFLEX

Vibro Micro



HR VIBRO MICRO Zmodyfikowany model popularnych cykad HR Vibro. Niewielka, 3-gramowa cykada o agresywnej pracy występującej w 6 wersjach kolorystycznych. Te małe cykady świetnie sprawdzają się podczas łowienia okoni, pstrągów lub kleni ultralekkimi zestawami. Polecamy do łowienia w rzekach oraz jeziorach.

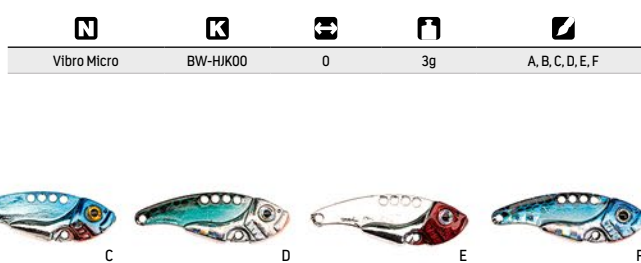

HOLO REFLEX

Vibro



HR VIBRO Przynęty VIBRO charakteryzują się ciekawą, agresywną akcją. Cztery otwory, które znalazły się na grzbiecie, służą do mocowania agrafki, każda zmiana otworu wpływa na kąt prowadzenia oraz pracę błystki. W ofercie pojawiła się zróżnicowana kolorystyka. Polecamy przy połowach okoni i szczupaków.

N	K	↔	⌂	☑
Vibro	BW-HJK01	1	7g	A, B, C, D, E, F, G, H
Vibro	BW-HJK02	2	10g	A, B, C, D, E, F, G, H
Vibro	BW-HJK03	3	15g	A, B, C, D, E, F, G, H

HOLO REFLEX

Switch Blade



HR SWITCH BLADE Ekskluzywna seria perfekcyjnie dopracowanych przynęt spinningowych należących do szerokiej rodziny cykad. Trzy otwory do mocowania agrafki, każdy z nich w pewien sposób wpływa na akcję błystki. Alternatywne zastosowanie w wertykalnym łowieniu i połowach podlodowych.

N	K	↔	⌈	☑
Switch Blade	BW-HSA1	1	4g	A, B, C, D, E, F, G, H
Switch Blade	BW-HSA2	2	8g	A, B, C, D, E, F, G, H
Switch Blade	BW-HSA3	3	15g	A, B, C, D, E, G, H

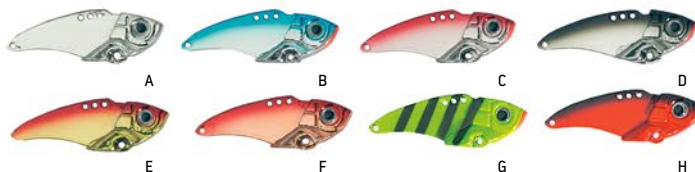

HOLO REFLEX

Fiord



HR FIORD Rodzina skutecznych błystek wahadłowych zaprojektowana z myślą o łowieniu na spinning z brzegu lub z łodzi na norweskich fiordach. Odpowiednio wyważona konstrukcja o wydłużonym kształcie zapewnia atrakcyjną pracę na różnych głębokościach. Przynęta wiernie odwzorowuje zachowanie drobnicy. Odpowiednie wyważenie umożliwia oddawanie precyzyjnych rzutów na znaczne odległości. W ofercie pięć wyselekcjonowanych kolorów.

N	K	⌈	☑
Fiord	BW-HTZ50	50g	A, B, C, D, E



HOLO REFLEX

Slim Cast



HR SLIM CAST Wersja błystek CAST o wąskim, wydłużonym kształcie, wykonane z mosiądzu.

N	K	↔	⌈	☑
Slim Cast	BW-HG0	0	5g	A, B
Slim Cast	BW-HG1	1	10g	A, B, C, G
Slim Cast	BW-HG2	2	15g	A, B, C, G
Slim Cast	BW-HG3	3	20g	A, B, C, G



HOLO REFLEX

Cast



HR CAST Klasyczne błystki o poszerzonym profilu, wykonane z mosiądzu.

N	K	↔	⌈	☑
Cast	BW-HE0	0	6g	A, B
Cast	BW-HE1	1	10g	A, B, C, G
Cast	BW-HE2	2	14g	A, B, C, G
Cast	BW-HE3	3	19g	A, B, C, G
Cast	BW-HE4	4	27g	A, B, C, G

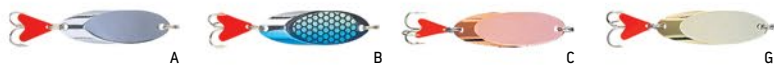

HOLO REFLEX

Turbo Cast

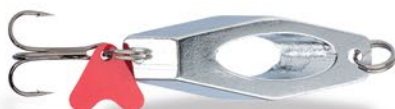

HR TURBO CAST Wersja błystek CAST ze specjalnie wyprofilowanym otworem, wykonane z mosiądzu.

N	K	↔	⌈	☑
Turbo Cast	BW-HF1	1	15g	A
Turbo Cast	BW-HF2	2	18g	A
Turbo Cast	BW-HF3	3	41g	A





Jaxon Intensa Soft Lure Ultra Light

Duża grupa przynęt z miękkiego tworzywa, dedykowanych do ultralekkich zastosowań. Szeroka gama kolorów, od jaskrawych po naturalne odcienie. Klasyczne kopytka, gumy imitujące robaki, twistery – wszystkie te przynęty sprawdzą się świetnie podczas łowienia okoni, pstrągów czy białorybu.

JAXON INTENSA Robak

NEW!

INTENSA ROBAK Ten model wyróżnia się spiralną, pręgowaną konstrukcją, która doskonale imituje tłustą, smakowitą larwę. Dzięki naturalnej pracy w wodzie jest niezawodny przy łowieniu takich gatunków jak pstrągi, klenie i jazie w rzekach, a także okonie i białoryb w jeziorach. Stworzony do ultralightowych technik prowadzenia i zbrojenia.



PREMIERA MARZEC 2025

K	↔	q-ty	f	☑
TG-ITD033	3,3 cm	10	0,1 g	A, B, C, D, E, F, G, H, I, K, L, M
TG-ITD040	4 cm	10	0,4 g	A, B, C, D, E, F, G, H, I, K, L, M
TG-ITD048	4,8 cm	8	0,8 g	A, B, C, D, E, F, G, H, I, K, L, M
TG-ITD056	5,6 cm	8	2 g	A, B, C, D, E, F, G, H, I, K, L, M



A



D



G



K



B



E



H



L



C



F



I



M

JAXON INTENSA Dominator Micro

INTENSA DOMINATOR MICRO Przynęta z klasycznym ogonkiem wykonana z wytrzymałej i bardzo miękkiej gumy. Silna praca ogonka od startu prowokuje drapieżniki. Oferta obejmuje dwanaście kolorów.



K	↔	q-ty	f	☑
TG-INA050	5cm	5	1g	A, B, D, G, J, M, N, S, T, U, X, Z



A



G



N



U



B



J



S



X



D



M



T



Z

JAXON INTENSA Paproch Nymph



NEW!

INTENSA PAPROCH NYMPH Malutka larwa, dostępna w starannie dobranych wersjach kolorystycznych, która doskonale sprawdzi się przy łowieniu ultralekkimi zestawami. Jej naturalny wygląd i subtelna praca kuszą do brania okonie, klenie oraz pstrągi. Wykonana z miękkiego, ale jednocześnie bardzo wytrzymałego materiału.

TG-ITE050	5 cm	10	0,3 g	A, B, C, D, E, F, G, H, I, K, L, M

PREMIERA MARZEC 2025



A



D



G



K



B



E



H



L



C



F



I



M

JAXON INTENSA Paproch

NEW!



INTENSA PAPROCH Paproch to guma, która doskonale sprawdza się przy delikatnych podszarpnięciach szczytówki oraz lekkim uzbrojeniu. Realistyczne ruchy i subtelne drgania idealnie imitują naturalną ofiarę, skutecznie wabiąc drapieżniki. Imitacje pijawek od lat są cennym wyborem wśród wędkarzy polujących na okonie, pstrągi i białoryb. To niezawodna przynęta, która wzbogaci każde spinningowe pudełko.

TG-ITF050	5 cm	10	0,4 g	A, B, C, D, E, F, G, H, I, K, L

PREMIERA MARZEC 2025



A



D



G



K



B



E



H



L



C



F



I

JAXON INTENSA Mini Twist



INTENSA MINI TWIST Klasyczne twistery w najbardziej łownych kolorach. Mieszanka gumy, która została zastosowana, jest tak dobrana, by guma była miękka i elastyczna przy zachowaniu wytrzymałości. Oferta obejmuje jeden rozmiar w dwunastu kolorach.

TG-INT038	3,8cm	10	0,7 g	A, C, D, E, F, G, I, J, K, O, T, U



A



D



F



I



O



C



E



G



J



T

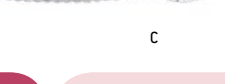

K



U



O



J



T

JAXON INTENSA Bravo



PRZYNETA ZAPACHOWA

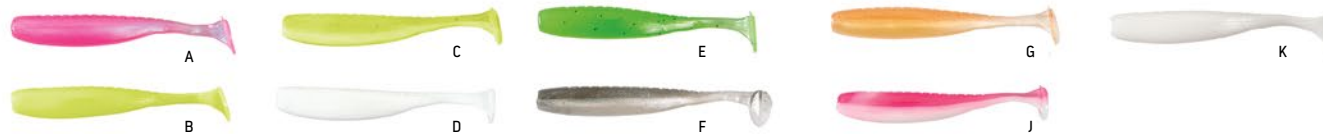

INTENSA BRAVO Model gumy bardzo dobrze imitujący rybkę. Charakterystyczne spłaszczenie w tylnej części wzmacnia pracę ogonka, tak by jego praca była nienaganna przy każdej prędkości prowadzenia. Wysokiej jakości mieszanka silikonu dobrana została tak, by była miękka i trwała. Guma została wzbogacona o atraktor zapachowy. W ofercie trzy rozmiary i dziewięć bardzo łownych kolorów.

TG-INF050	5cm	5	1g	A, B, C, D, E, G, J, K	
TG-INF050MIX	5cm	5	-	MIX - przynęty w różnych kolorach	
TG-INF060	6cm	5	1,5g	A, B, C, D, E, F, J, K	
TG-INF060MIX	6cm	5	-	MIX - przynęty w różnych kolorach	
TG-INF070	7cm	5	2,3g	A, C, J	

JAXON INTENSA Caro



PRZYNETA ZAPACHOWA

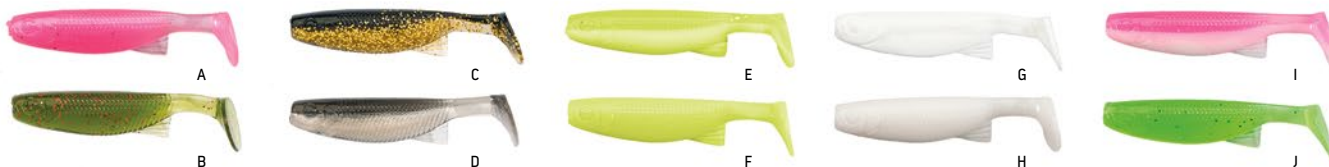

INTENSA CARO Przynęty wykonane z bardzo miękkiego, a jednocześnie wytrzymałego silikonu. Taka konstrukcja sprawia, że z powrodeń możemy je prowadzić wolno, ze zmiennym tempem, delikatnie podszarpując, również z opadu wykazują dużą skuteczność. Dodatkowym elementem wabiącym jest zastosowanie atraktora zapachowego.

TG-ING060MIX	6cm	5	x	MIX - przynęty w różnych kolorach	

JAXON INTENSA Slim



PRZYNETA ZAPACHOWA



INTENSA SLIM Skuteczne gumy z atraktorem wykonane z najwyższej jakości materiałów. Ogon aktywnie zaczyna swoją pracę przy najmniejszym pociągnięciu. W ofercie znalazły się dwa rozmiary w ośmiu najbardziej łownych kolorach.

TG-INH060	6cm	5	2g	F, H	
TG-INH070	7cm	5	2,7g	C, D, E, F, G, H	
TG-INH070MIX	7cm	5	2,7g	MIX - przynęty w różnych kolorach	



Jaxon Intesa Soft Lures Allround

Gumy wykonane z miękkiego, ale jednocześnie trwałego materiału, który nie ma tendencji do przebarwiania się. Wyposażone w specjalnie wyprofilowaną paletkę ogonową, doskonale pracują zarówno przy jednostajnym zwijaniu, jak i podczas prowadzenia metodą opadu. Przynęty dostępne są w różnych rozmiarach i kolorach, które sprawdzą się przy łowieniu większości drapieżników, takich jak okonie, szczupaki czy sandacze.

NEW!

JAXON INTENSA Krąplik

Inspiracją do stworzenia kształtu tego modelu była natura, a właściwie drobny narybek krąplia, który jest przysmakiem wielu drapieżników, w szczególności okoni i sandaczy. Starannie zadbałszy o detale: realistyczna faktura łusek, linia boczna, płetwy oraz wyraziste oczy sprawiają, że przynęta wygląda jak żywa. Połączenie miękkiego korpusu z przewężeniami na ogonie i dużą paletką ogonową gwarantuje zarówno aktywną pracę ogona, jak i świetne migotanie oraz błyskanie na boki. Sprawdzą się w różnych technikach prowadzenia, od łowienia w opadzie po klasyczne, jednostajne zwijanie.

K	↔	q+ty	📏	🎨
TG-ITA055	5,5 cm	5	2,6 g	A, B, C, D, E, F, G, H, I, K, L, M, N, P, R, S
TG-ITA055MIX1	5,5 cm	5	2,6 g	MIX - przynęty w różnych kolorach
TG-ITA055MIX2	5,5 cm	5	2,6 g	MIX - przynęty w różnych kolorach
TG-ITA070	7 cm	5	5,3 g	A, B, C, D, E, F, G, H, I, K, L, M, N, P, R, S
TG-ITA070MIX1	7 cm	5	5,3 g	MIX - przynęty w różnych kolorach
TG-ITA070MIX2	7 cm	5	5,3 g	MIX - przynęty w różnych kolorach
TG-ITA085	8,5 cm	5	9,5 g	A, B, C, D, E, F, G, H, I, K, L, M, N, P, R, S
TG-ITA085MIX1	8,5 cm	5	9,5 g	MIX - przynęty w różnych kolorach
TG-ITA085MIX2	8,5 cm	5	9,5 g	MIX - przynęty w różnych kolorach

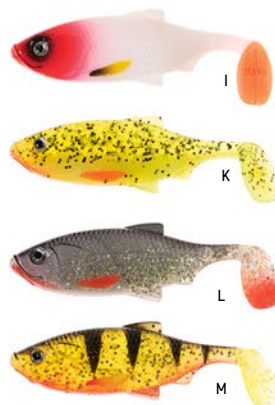
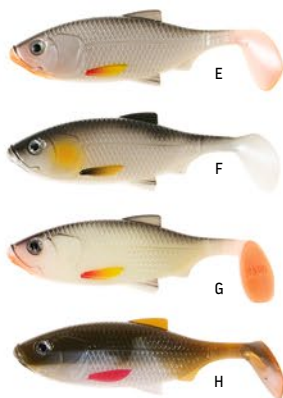
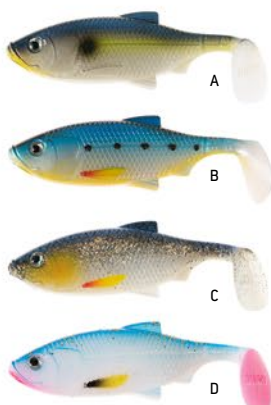
PREMIERA MARZEC 2025

JAXON INTENSA Dominator

Gumy wykonane z najwyższą starannością, miękkie i trwałe materiały. Bardzo ciekawe malowanie z wykorzystaniem naturalnie wyglądających oczu. W ofercie czternaście kolorów w czterech rozmiarach, które sprawdzą się w każdych warunkach. Dostępne opakowania z mixem kolorów.

K	↔	q-ty	📏	📦
TG-INA070	7cm	5	2,5 g	A, B, D, G, H, J, M, N, O, S, T, U, X, Z
TG-INA070MIX	7cm	5 NEW!	2,5 g	MIX - przynęty w różnych kolorach
TG-INA085	8,5cm	5	5 g	A, B, D, G, H, J, M, N, O, S, T, U, X, Z
TG-INA085MIX	8,5cm	5 NEW!	5 g	MIX - przynęty w różnych kolorach
TG-INA105	10,5cm	5	9,7 g	A, B, D, G, H, J, M, N, O, S, T, U, X, Z
TG-INA105MIX	10,5cm	5 NEW!	9,7 g	MIX - przynęty w różnych kolorach
TG-INA125	12,5cm	5	13,3 g	A, B, D, G, H, J, M, N, S, T, U, X, Z
TG-INA125MIX	12,5cm	5 NEW!	13,3 g	MIX - przynęty w różnych kolorach

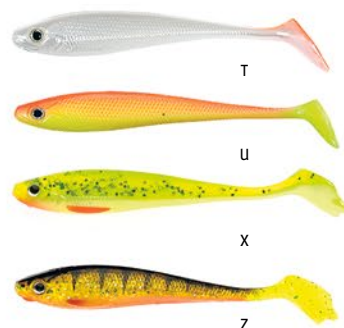
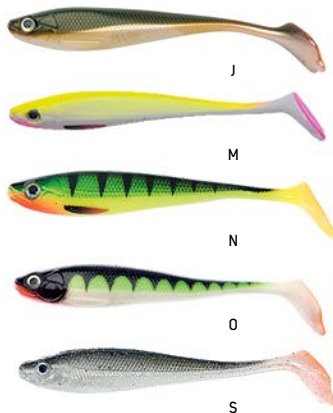
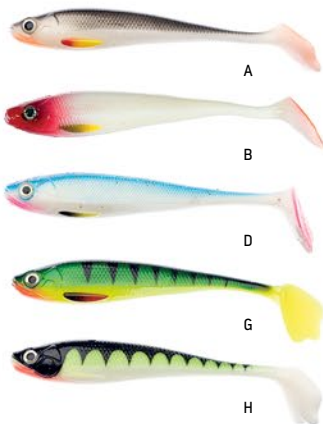

JAXON INTENSA Hegemon

Gumy wykonane z najwyższą starannością. Naturalny wygląd i praca przynęty jest efektem użycia niezwykle miękkiej i wytrzymałej gumy. Ogon został zaprojektowany tak, aby pracował przy najmniejszym ruchu przynęty. W ofercie modele gum Hegemon o szerokim korpusie w rozmiarach 7 cm i 9 cm oraz Hegemon Maxi o wyraźnie smuklejszym i wydłużonym kształcie w rozmiarach 11 cm i 13 cm. Polecamy do łowienia okoni, sandaczy oraz szczupaków metodą z opadu. Oferowany szeroki wachlarz kolorystyczny jest odpowiedzią na różne warunki, w których przyjdzie łowić wędkarzowi. Dostępne są również opakowania z mixem kolorów w rozmiarach 7 cm, 9 cm, 11 cm i 13 cm.

K	↔	q-ty	📏	📦
TG-INK070	7cm	5	3,2 g	A, B, C, D, E, F, G, H, I, J, K, L, M, N, O, P, R, S, T, U, V, Y
TG-INK070MIX	7cm	5 NEW!	3,2 g	MIX - przynęty w różnych kolorach
TG-INK090	9cm	5	6 g	A, B, C, D, E, F, G, H, I, J, K, L, M, N, O, P, R, S, T, U, V, Y
TG-INK090MIX	9cm	5 NEW!	6 g	MIX - przynęty w różnych kolorach
TG-INK110	11cm	5	7,6 g	A, B, C, D, E, F, G, H, I, J, K, L, M, N, O, P, R, S, T, U, V, Y
TG-INK110MIX	11cm	5 NEW!	7,6 g	MIX - przynęty w różnych kolorach
TG-INK130	13cm	5	10,2 g	A, B, C, D, E, F, G, H, I, J, K, L, N, P, S, T, U, V, Y
TG-INK130MIX	13cm	5 NEW!	10,2 g	MIX - przynęty w różnych kolorach

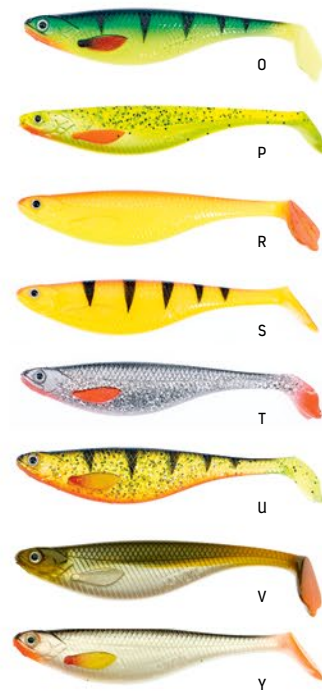
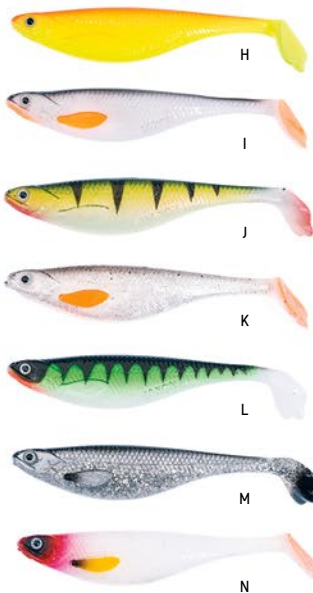
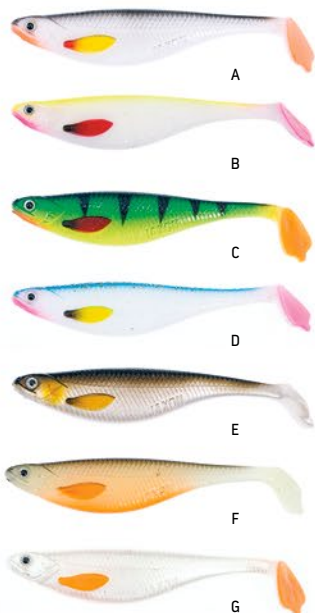



Jaxon Intensa Soft Lures Jaskółki

Miękkie przynęty typu jaskółka, wyposażone w specjalnie wyprofilowany ogonek, który nie generuje własnej pracy. Jaskółki to przynęty, którym można nadać ruch poprzez podszarpywanie szczytówką lub w opadzie. Doskonale sprawdzają się przy łowieniu z rzutu na główce jigowej, w metodzie drop shot, jig rig, a także w technikach wertykalnych. Szeroka gama kolorystyczna, od naturalnych barw po jaskrawe odcienie, idealnie nadaje się do łowienia w mętnych wodach.

JAXON INTENSA Zircon

NEW!

To doskonałe połączenie smukłego korpusu, który wiernie imituje uklejkę, z miękkim materiałem i typowym dla jaskółek ogonkiem bez pracy własnej. Idealnie sprawdza się podczas łowienia z opadu oraz na drop shot, przyciągając okonie, sandacze i szczupaki. Większe modele świetnie nadają się także do wertykalnego łowienia, dając wędkarzowi wszechstronne narzędzie do polowania na różne gatunki drapieżników.

TG-ITC065		6,5 cm	5	1,4 g	A, B, C, D, E, F, G, H, I
TG-ITC065MIX1		6,5 cm	5	1,4 g	MIX - przynęty w różnych kolorach
TG-ITC085		8,5 cm	5	2 g	A, B, C, D, E, F, G, H, I
TG-ITC085MIX1		8,5 cm	5	2 g	MIX - przynęty w różnych kolorach
TG-ITC105		10,5 cm	5	4 g	A, B, C, D, E, F, G, H, I
TG-ITC105MIX1		10,5 cm	5	4 g	MIX - przynęty w różnych kolorach
TG-ITC140		14 cm	4	7 g	A, B, C, D, E, F, G, H, I
TG-ITC140MIX1		14 cm	4	7 g	MIX - przynęty w różnych kolorach

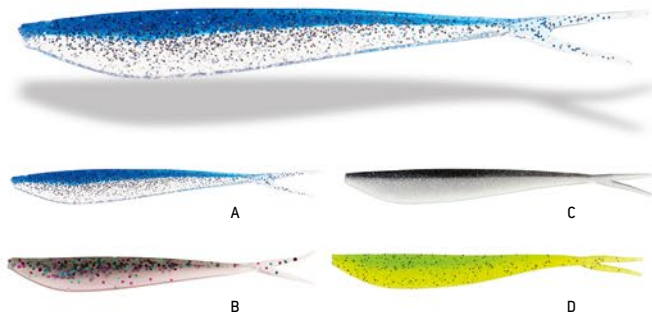

PREMIERA MARZEC 2025



JAXON INTENSA Atut Shad

NEW!

Jaskółka z wyraźnie zarysowanym, grubszym korpusem, dostępna w dwóch rozmiarach i dziewięciu wersjach kolorystycznych. Jej specjalne wytłoczenia na grzbiecie i brzuszku ułatwiają wygodne zbrojenie w hak offsetowy lub główkę jigową. Starannie zaprojektowana konstrukcja daje wędkarzowi szerokie możliwości prowadzenia, w tym techniki takie jak drop shot, opad czy wertykal.

TG-ITB055		5,5 cm	5	2 g	A, B, C, D, E, F, G, H, I
TG-ITB055MIX1		5,5 cm	5	2 g	MIX - przynęty w różnych kolorach
TG-ITB075		7,5 cm	5	3,2 g	A, B, C, D, E, F, G, H, I
TG-ITB075MIX1		7,5 cm	5	3,2 g	MIX - przynęty w różnych kolorach

PREMIERA MARZEC 2025

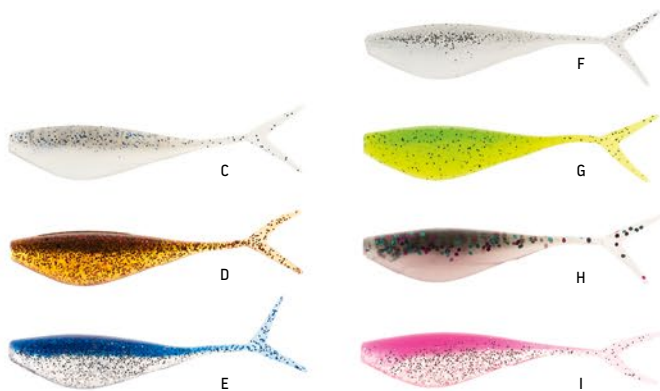
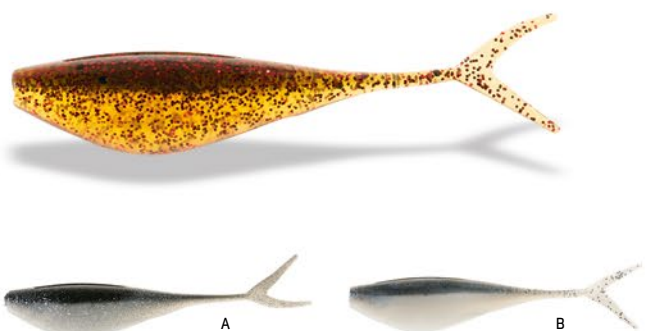



Jaxon Intensa Soft Lure MAXI

Największe gumy z naszej oferty, dedykowane do łowienia dużych drapieźników, doskonale sprawdzą się podczas łowienia z ręki, zarówno przy jednostajnym zwijaniu, jak i w opadzie, a także przy połowie trolingowym. Gumy te cechuje różnorodna gama kolorystyczna oraz miękki materiał, który jednocześnie charakteryzuje się wysoką wytrzymałością na zęby drapieźników.

JAXON INTENSA Monster

K	↔	q-ty	☑
TG-INL200	20cm	1	A, B, C, D, E
TG-INL250	25cm	1	A, B, C, D, E

INTENSA MONSTER Duże przynęty gumowe w rozmiarach: 20 i 25 cm. Korpus przypominający rybę został wyposażony w spory ogon typu twister. Atrakcyjna praca przynęty przekona wędkarzy specjalizujących się w łowieniu szczupaków. Guma pracuje od razu po wrzuceniu do wody, nawet przy lekkim dociążeniu. Wycięcia oraz zgrubienie na końcu ogona tworzą dodatkowe drgania, które kuszą drapieźniki. Przynęty wykonane z miękkiego i trwałego tworzywa z wykorzystaniem żywych kolorów. Polecamy do łowienia wielkich szczupaków z ręki oraz do trollingu.

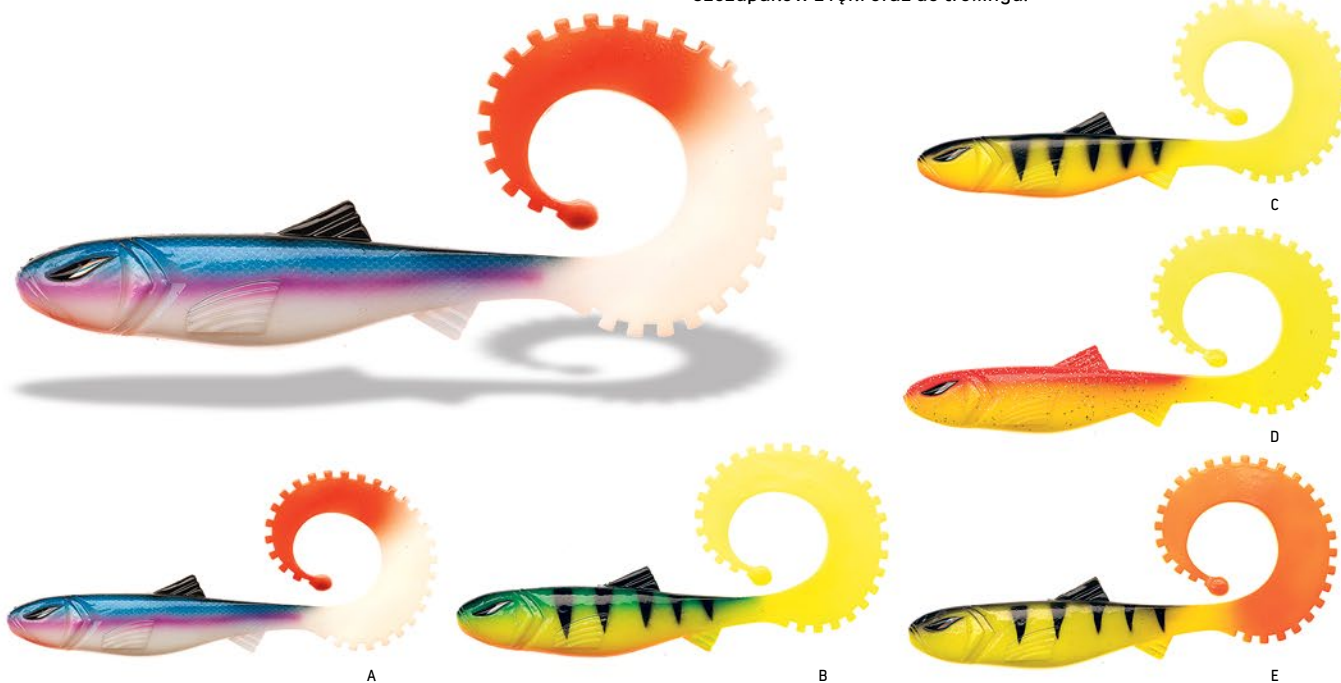

JAXON INTENSA Max

INTENSA MAX Większe przynęty gumowe do połowy dużych szczupaków. Alternatywne zastosowanie w morskich wyprawach na halibuty i wielkie dorsze.

K	↔	q-ty	☑
TG-INX130	13cm	4	A, B, C, D, E, F, G
TG-INX170	17cm	3	A, B, C, D, E, F, G
TG-INX230	23cm	2	A, B, C, D, E, F, G

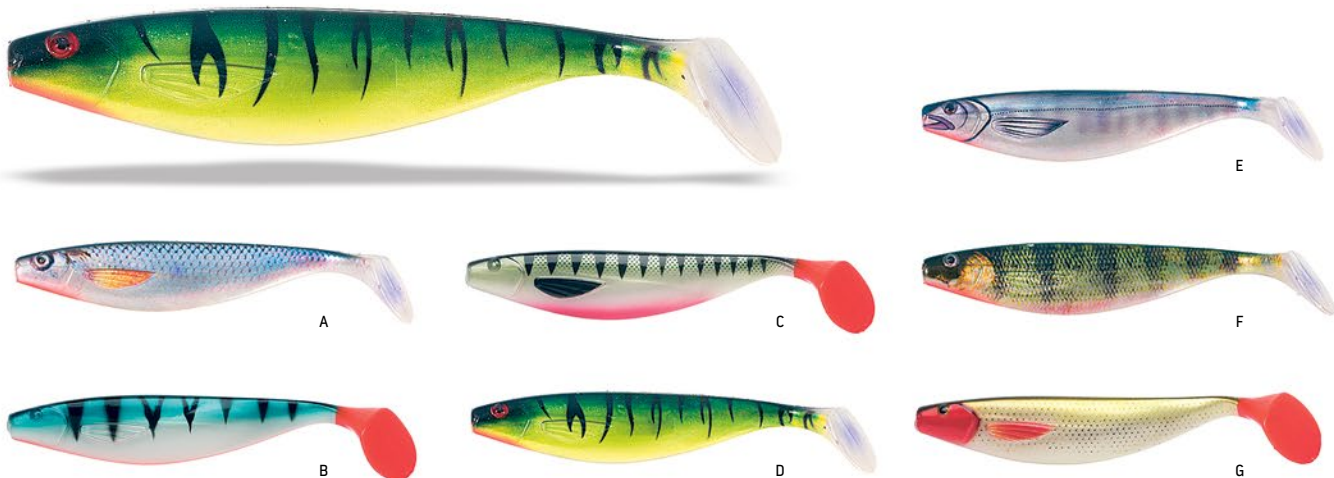



Jaxon Intensa Soft Lures – Zbrojone

Linia uzbrojonych przynęt miękkich z główką jigową o idealnie dobranej długości haka i popularnych gramaturach, które sprawdzają się zarówno w płytkich, jak i głębszych wodach. Przynęty są pakowane w praktyczne, sztywne blistry, które bez problemu mieszczą się w torbie, plecaku czy kieszeni kamizelki, co umożliwi wygodne przenoszenie i przechowywanie bez potrzeby stosowania dodatkowych pudełek.

JAXON INTENSA Regis

NEW!

Gumy Regis, przypominające płoć, są pełne precyzyjnie odwzorowanych detali, takich jak płetwy, łuski, linia boczna, skrzela oraz oczy. Dzięki doskonałej pracy w opadzie i podczas zwijania skutecznie wabią sandacze, okonie i szczupaki. Dostępne w wersji uzbrojonej w wytrzymałe główki jigowe z ostrymi hakami, które gwarantują niezawodność w każdych warunkach. Pakowane jako mix kolorów.

PREMIERA MARZEC 2025

	K	↔	q-ty	📏	📏	📏	📏
TX-ITA075A			3	8 g	3/0	4 g	MIX kolorów A
TX-ITA075B			3	8 g	3/0	4 g	MIX kolorów B
TX-ITA075C			3	8 g	3/0	4 g	MIX kolorów C
TX-ITA075D			3	8 g	3/0	4 g	MIX kolorów D
TX-ITA100A			3	10 g	4/0	7,5 g	MIX kolorów A
TX-ITA100B			3	10 g	4/0	7,5 g	MIX kolorów B
TX-ITA100C			3	10 g	4/0	7,5 g	MIX kolorów C
TX-ITA100D			3	10 g	4/0	7,5 g	MIX kolorów D

MIX KOLORÓW A



MIX KOLORÓW B



MIX KOLORÓW C



MIX KOLORÓW D



Jaxon Magic Fish

Grupa uzbrojonych przynęt, imitujących żabę lub małą kaczkę, przeznaczonych do powierzchniowego łowienia. Atrakcyjna kolorystyka i ciekawe rozwiązania konstrukcyjne sprawiają, że przynęty sprawdzają się w różnych warunkach i potrafią „otworzyć wodę” na brania.

JAXON MAGIC FISH Frog 3



A



B



C



D



E

MAGIC FISH FROG 3 Seria wyjątkowo skutecznych przynęt spinningowych, imitujących pływającą na powierzchni wody żabę. W ofercie szeroka gama rozmiarów w kilku kolorach.

	N	K	↔	⌋	q-ty	☑
Frog 101	BT-FR101	3,0cm	4g	1		A, B, C, D
Frog 102	BT-FR102	3,5cm	5g	1		A, B, C, D
Frog 103	BT-FR103	3,8cm	6g	1		A, B, C, D
Frog 104	BT-FR104	4,0cm	8g	1		A, B, C, D, E
Frog 105	BT-FR105	5,0cm	10g	1		A, B, C, D, E
Frog 106	BT-FR106	6,5cm	14g	1		A, B, C, D, E
Frog 107	BT-FR107	7,0cm	15g	1		A, B, C, D, E

JAXON MAGIC FISH Frog Mini



C



D



E



F

MAGIC FISH FROG MINI

Najmniejsza wersja sztucznej, powierzchniowej żaby. Długość 2,8 cm spowoduje do ataku mniejszego drapieżnika, takiego jak okoń.

	N	K	↔	⌋	q-ty	☑
MF FROG MINI	BT-FR06	2,8cm	3,6g	1		C, D, E, F

JAXON MAGIC FISH Frog



E

MAGIC FISH FROG

Uzbrojone w podwójny hak żaby do łowienia szczupaków i innych drapieżników na powierzchni, wśród podwodnej roślinności.

	N	K	↔	⌋	q-ty	☑
MF FROG	BT-FR01	4cm	7g	1		E

JAXON ATTRACT Happy Duck



B



G



H

ATTRACT HAPPY DUCK Realistyczna przynęta powierzchniowa imitująca kaczątko. Umieszczenie podwójnego haka ma działanie antyzacepowe. Zastosowanie grzechotki oraz przegubowe połączenie głowy kaczkę z korpusem powoduje osiągnięcie efektu naturalnego ruchu.

	N	K	↔	⌋	q-ty	☑
Happy Duck	VR-MSL01	13cm	25g	1		B, G, H



Yuki Bug

OWNER

Tajemnica skuteczności YUKI BUG jest związana z pracą wypełnionego małymi pęcherzykami powietrza ogona, który przy opadaniu zmienia swoje położenie nawet po dotarciu przynęty do dna. Dodatkowo podczas podbicia uaktywniają się odnóża, które subtelnie poruszają się, prowokując drapieżniki do ataku. Specjalna konstrukcja daje możliwość wykorzystania w wielu technikach np. do łowienia z opadu, na drop shot, oraz w systemach ned rig, jig rig lub czeburaszka. Przynęta sprawdza się szczególnie podczas łowienia sandacza i okoni. Do uzbrojenia polecamy klasyczne główki jigowe i okoni. Do uzbrojenia polecamy klasyczne główki jigowe oraz specjalne haczyki offsetowe OWNERA z serii HO-4115/5132/5137/5140/5177.



	K	N	W	G	K
TO-YB85	8cm	8	4,2		05, 08, 12, 15, 17, 18
TO-YB110	10cm	7	8,5		04, 05, 08, 12, 15, 17, 18



05



08



04



12



15



17



18

SPRAY DO PRZYNĘT

Soft Lure Spray Carp Zoom

Specjalistyczny spray zawierający trwały i intensywnie pachnący atraktor do przynęt spinningowych. Długo utrzymuje się na powierzchni przynęty, uwalniając aromat, który znacznie zwiększa skuteczność i pobudza drapieżniki do ataku. Opakowanie w formie wygodnego atomizera zawiera 50 ml.



K	N
FZ-CZ9186	Szczupak
FZ-CZ9193	Sum
FZ-CZ9209	Sandacz



Gumy Intensa Troll

„Duża przynęta, duża zdobycz...” – to powiedzenie zdecydowanie sprawdza się w łowieniu halibutów, dorszy i czarniaków na norweskich fiordach. Spory rozmiar i idąca za tym waga pozwalają na szybką penetrację dna i toni na dużych głębokościach. Gumy INTENSA TROLL polecamy do łowienia wertykalnego i do trollingu. W łowieniu wertykalnym polecamy podbijanie przynęty począwszy od samego dna i dalej, co kilka metrów, ku górze.

Wydłużony model TB-102/103 polecamy również do łowienia wielkich szczupaków w wersjach: uzbrojonej „na ciężko” i w wersji lżejszej, przy użyciu samej gumy bez obciążenia, samodzielnie uzbrojonej w systemik z kotwiczką.



INTENSA TROLL Nemo

INTENSA TROLL NEMO TB-102/TB-103

	K	N		P	G	P+G	
TB-102		Intensa Troll Nemo	23cm	86g	158g	244g	A, B, C, D, E
TB-102..S		Intensa Troll Nemo- zapasowa guma	-	86g	-	-	A, B, D, E
TB-103		Intensa Troll Nemo	30cm	164g	262g	426g	A, B, C, D, E
TB-103..S		Intensa Troll Nemo- zapasowa guma	-	164g	-	-	A, B, C, E

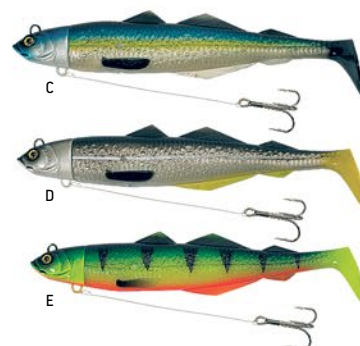
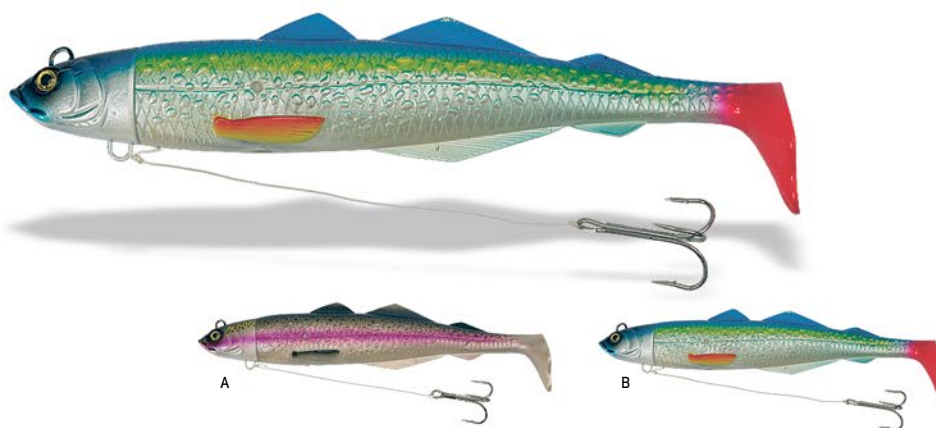

INTENSA TROLL Brosma

INTENSA TROLL BROSMA TB-101

	K	N		P	G	P+G	
TB-101		Intensa Troll Brosma	23cm	76g	206g	282g	A, B, C
TB-101..S		Intensa Troll Brosma - zapasowa guma	-	76g	-	-	A, B, C

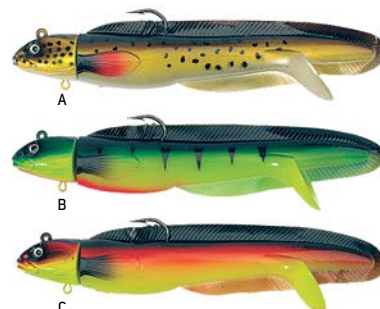

Jaxon Holo Select

Z biegiem lat łowienie dorszy z pokładu kutra stało się jedną z popularniejszych metod wędkarskich. Praktycznie każdego dnia w morza wychodzą kutry i łodzie w poszukiwaniu wielkich okazów. Aby doświadczyć adrenaliny podczas łowienia w morskich głębinach, niezbędne jest posiadanie skutecznych przynęt – tzw. pilkerów. Obszerna seria HOLO SELECT oferuje przynęty gwarantujące skuteczność połowów w różnych warunkach. Tę gwarancję dają m.in. modele pilkerów stworzonych przez najprawdziwszą legendę morskich połowów, Pana Mariusza Getkę – wielokrotnego mistrza Polski i Europy. Źródło skuteczności tych przynęt tkwi w połączeniu dobrze przemyślanej akcji opadającej z dobraniem optymalnego jej koloru, co daje możliwość dostosowania się do charakteru łowiska i pory roku. Wszystkie pilkery HOLO SELECT uzbrajamy w wysokiej klasy kotwiczkę morskie PERMA STEEL. Od początku 2020 roku łowienie dorszy w Bałtyku jest zabronione. Mamy nadzieję, że w niedługim czasie ta sytuacja się zmieni.



HOLO SELECT

Born



HS BORN

K	N	F	☑
BP-PB	Holo Select Born	100, 120, 150, 180	A, BH, C, F, NH, P, PH, RH, Z, ZH
A	BH	C	F
NH	P	PH	RH
Z	ZH		

HOLO SELECT

Born 3D



HS BORN 3D Wyjątkowy model pilkera, posiadający kolorystykę dającą efekt trójwymiarowego kształtu. Wykończenie 3D sprawia, że odbijane światło w wodzie załamuje się w różnych kierunkach, znacznie zwiększając atrakcyjność przynęty.

K	N	F	☑
BP-PBD	Holo Select Born 3D	100, 120, 150, 180g	CD, MD, ND, PD, SD, ZD
CD	MD	ND	PD
SD	ZD		

HOLO SELECT Born Double Paint

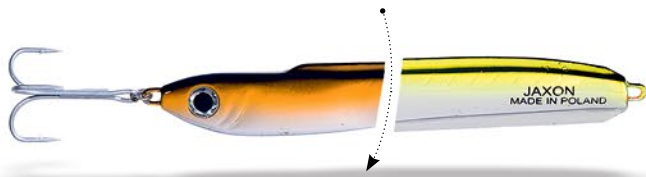

HS BORN DOUBLE PAINT

Specjalna wersja, pilkery dwukolorowe – każda strona w innym kolorze.

K	N	f	z
BP-PB	Holo Select Born Double Paint	100, 120, 150, 180g	BZ, NS, PN, PZ



HOLO SELECT Viki



HS VIKI

K	N	f	z
BP-PD	Holo Select Viki	125, 150, 200g	BL, C, N, P, RH, SL, SZ, Z



HOLO SELECT Rior



HS RIOR

K	N	f	z
BP-PC	Holo Select Rior	100, 120, 150, 180g	C, M, N, NC, P, Z



HOLO SELECT Vapur

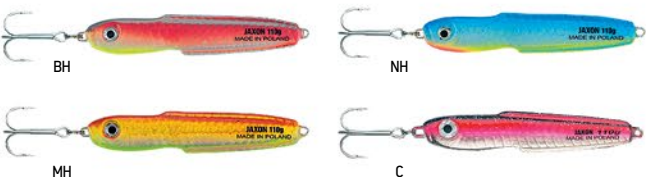

HS VAPUR

K	N	f	z
BP-PVA	Holo Select Vapur	110, 130, 150, 200	BH, MH, NH, C, N, S, Z, ZH



HOLO SELECT

Stir



HS STIR



BP-PS

Holo Select Stir

100, 125, 150g

P, R, S



P



S



R

HOLO SELECT

Kater



HS KATER



BP-PR

Holo Select Kater

100, 125, 150, 200g

BH, CC, FH, NS, PS, SS, ZP



BH



PS



CC



SS



FH



ZP



NS

HOLO SELECT

Galt



HS GALT



BP-PY

Holo Select Galt

125, 150g

B, C, M, N, P



M



P



B



C



N

HOLO SELECT GETKA

Szprot



HS GETKA SZPROT



BP-GS

Holo Select Szprot

110, 140, 180g

C, N, P, Z



C



P



N



Z

HOLO SELECT GETKA

Cod



HS GETKA COD

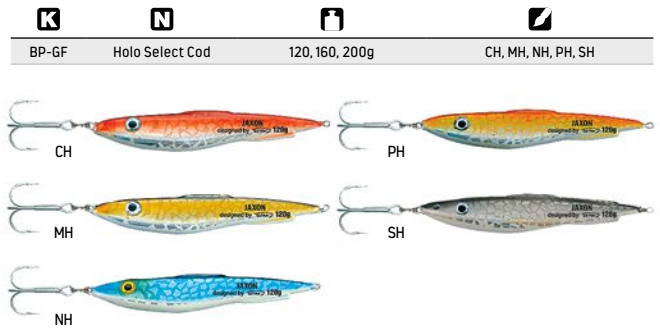

Jaxon Holo Reflex

HOLO REFLEX

Magic Hole



HR MAGIC HOLE

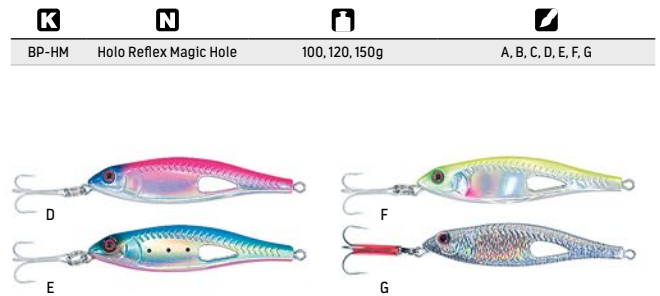

HOLO REFLEX

Odyn



HR ODYN

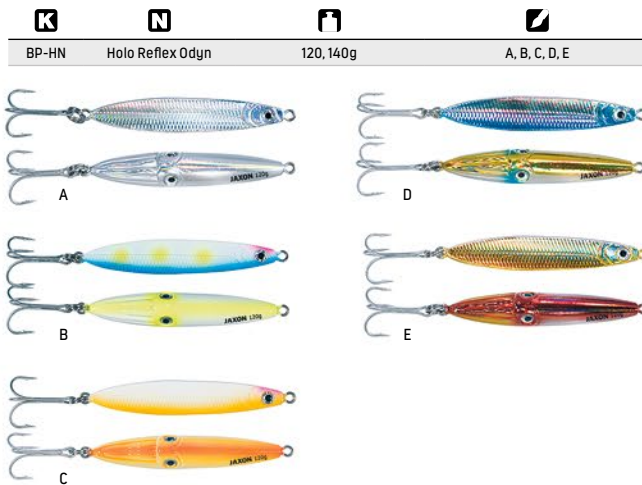

HOLO REFLEX

Nost



HR NOST



HOLO REFLEX

Arat



HR ARAT



BP-HR Holo Reflex Arat 120, 150, 180g A, B, C, D, E, F

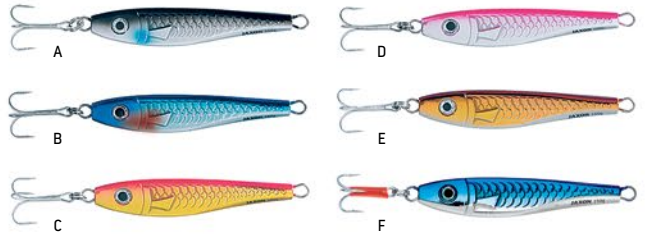

HOLO REFLEX

Dran



HR DRAN



BP-HH Holo Reflex Dran 120, 150, 200g B, C, D, E, F, H, I, K, L

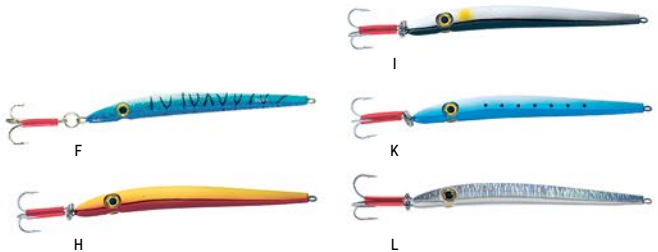

HOLO REFLEX

Skemp



HR SKEMP



BP-HO Holo Reflex Skemp 130, 160, 180g A, B, C, D, E, F

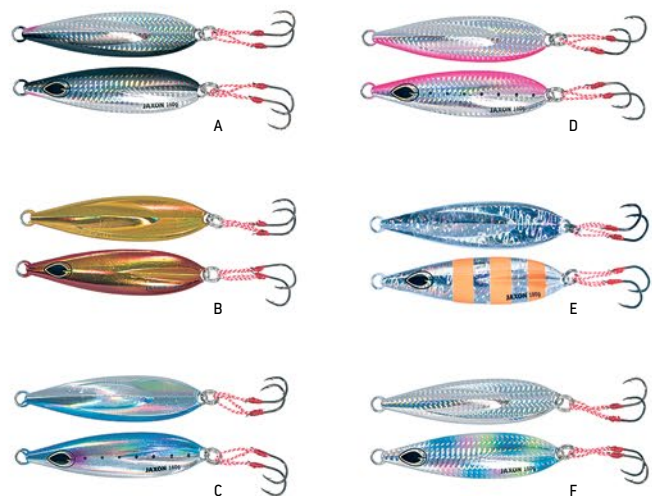



Jaxon Pro Marine

Przedstawiamy szeroką ofertę przywieszek oraz gotowych zestawów do łowienia morskiego z łodzi i z brzegu. Odpowiedni dobór rodzaju i koloru przywieszek to klucz do sukcesu w połowach. Polecamy do łowienia dorszy, śledzi, czarniaków, makreli, zębaczy i innych morskich drapieżników. Zwracamy uwagę na gotowe zestawy Surf do coraz bardziej popularnego długodystansowego łowienia z plaży.

AJ-MA38A

2 rozmiary: 11 cm i 7,5 cm.
Rozmiary haczyków: 6/0, 3/0,
średnica żyłki: 0,70 mm, 0,65 mm
długość: 145 cm.



AJ-MA38B

Rozmiary haczyków: 6/0
średnica żyłki: 0,70 mm,
długość: 145 cm.



AJ-MA38C

Rozmiar: 11 cm.
Rozmiary haczyków: 6/0,
średnica żyłki: 0,70,
długość: 145 cm.



AJ-MA38D/55D

2 rozmiary: 11 cm i 7,5 cm.
Rozmiary haczyków: 6/0; 3/0,
średnica żyłki: 0,70; 0,60 mm,
długość: 145 cm.



AJ-M069002

Rozmiar haczyków: 5/0,
średnica żyłki: 0,60 mm,
długość: 150 cm.



AJ-M069006

Rozmiar haczyków: 5/0,
średnica żyłki: 0,60 mm,
długość: 150 cm.



AJ-M069008

Rozmiar haczyków: 5/0,
średnica żyłki: 0,60 mm,
długość: 150 cm.



AJ-M069010

Rozmiar haczyków: 5/0,
średnica żyłki: 0,60 mm,
długość: 150 cm.



AJ-M069022

Rozmiar haczyków: 5/0,
średnica żyłki: 0,60 mm,
długość: 150 cm.



AJ-M069115

Rozmiar haczyków: 5/0,
średnica żyłki: 0,60 mm,
długość: 150 cm.



AJ-MA23A

Rozmiar haczyków: 7/0
średnica żyłki: 0,60 mm,
długość: 165 cm.



AJ-MA17A/B

Rozmiar haczyków: 4/0,
średnica żyłki: 0,70/0,60 mm,
długość A: 140 cm,
długość B: 145 cm.





AJ-MA501/502

2 rozmiary: mniejszy i większy.
Rozmiary haczyków: 7/0, 8/0,
średnice żyłek A, B: 0,65; 0,75 mm,
średnica żyłek C: 0,70; 0,75 mm,
długość: 125 cm.

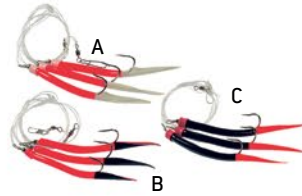

AJ-MA511A/B

Rozmiar haczyków: 5/0,
średnica żyłki: 0,65 mm,
długość: 80 cm.



AJ-MA30A/B

Rozmiar haczyków: 6/0,
średnica żyłki: 0,70/0,60 mm,
długość: 130 cm.

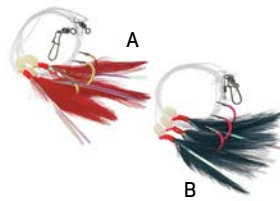

AJ-MA29A/B

Rozmiar haczyków: 6/0,
średnica żyłki: 0,65 mm,
długość: 130 cm.

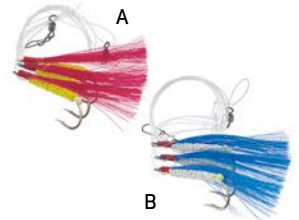

AJ-MA24A/B/C

Rozmiar haczyków: 1/0,
średnica żyłki: 0,60/0,50 mm,
długość A, B: 130 cm,
długość C: 125 mm.



AJ-MA22A/B

Rozmiar haczyków: 5/0,
średnica żyłki: 0,60/0,50 mm,
długość: 120 cm.



AJ-MA31A

Rozmiar haczyków: 5/0,
średnica żyłki: 0,60/0,50 mm,
długość: 125 cm.



AJ-MA31B

Rozmiar haczyków: 5/0,
średnica żyłki: 0,60/0,50 mm,
długość: 125 cm.



AJ-MA39A

Rozmiar haczyków: 5/0,
średnica żyłki: 0,60/0,50 mm,
długość: 125 cm.



AJ-MA39B

Rozmiar haczyków: 5/0,
średnica żyłki: 0,60/0,50 mm,
długość: 125 cm.



AJ-MA39C

Rozmiar haczyków: 5/0,
średnica żyłki: 0,60/0,50 mm,
długość: 125 cm.



AJ-MA39E

Rozmiar haczyków: 5/0,
średnica żyłki: 0,60/0,50 mm,
długość: 125 cm.



AJ-MA52A

Rozmiar haczyków: 3/0,
średnica żyłki: 0,60/0,50 mm,
długość: 185 cm.



AJ-MA52B

Rozmiar haczyków: 3/0,
średnica żyłki: 0,60/0,50 mm,
długość: 185 cm.





AJ-MA16S

Twister 70 mm.
Rozmiar haczyków: 5/0,
średnica żyłki: 0,60 mm,
długość: 145 cm.



AJ-MA16U

Twister 70 mm.
Rozmiar haczyków: 5/0,
średnica żyłki: 0,60 mm,
długość: 145 cm.



AJ-MA16I

Twister 70 mm.
Rozmiar haczyków: 5/0,
średnica żyłki: 0,65 mm,
długość: 142 cm.



AJ-MA16K

Twister 70 mm.
Rozmiar haczyków: 5/0,
średnica żyłki: 0,65 mm,
długość: 150 cm.



AJ-MA16L

Twister 70 mm.
Rozmiar haczyków: 5/0,
średnica żyłki: 0,65 mm,
długość: 150 cm.



AJ-MA16M

Twister 70 mm.
Rozmiar haczyków: 5/0,
średnica żyłki: 0,70 mm,
długość: 150 cm.



AJ-MA16N

Twister 70 mm.
Rozmiar haczyków: 5/0,
średnica żyłki: 0,65 mm,
długość: 145 cm.



AJ-MA16P

Twister 70 mm.
Rozmiar haczyków: 5/0,
średnica żyłki: 0,65 mm,
długość: 145 cm.



AJ-MA16R

Twister 70 mm.
Rozmiar haczyków: 5/0,
średnica żyłki: 0,65 mm,
długość: 145 cm.



AJ-MA16T

Twister 70 mm.
Rozmiar haczyków: 5/0,
średnica żyłki: 0,65 mm,
długość: 145 cm.



AJ-MA16KH

Twister 70 mm.
Rozmiar haczyków: 1/0,
średnica żyłki: 0,60/0,50 mm,
długość: 140 cm.



AJ-MA16YH

Twister 70 mm.
Rozmiar haczyków: 1/0,
średnica żyłki: 0,60/0,50 mm,
długość: 140 cm.



AJ-MA16SX

Twister 70 mm,
haczyk z obciążeniem.
Rozmiar haczyków: 2/0,
średnica żyłki: 0,60 mm,
długość: 145 cm.



AJ-MA16WX

Twister 70 mm,
haczyk z obciążeniem.
Rozmiar haczyków: 2/0,
średnica żyłki: 0,60 mm,
długość: 145 cm.



AJ-MA16UX

Twister 70 mm.
Rozmiar haczyków: 2/0,
średnica żyłki: 0,60 mm,
długość: 145 cm.



AJ-MA16KX1

Twister 70 mm,
haczyk z obciążeniem.
Rozmiar haczyków: 2/0,
średnica żyłki: 0,60/0,50 mm,
długość: 150 cm.



AJ-MA16LX1

Twister 70 mm,
haczyk z obciążeniem.
Rozmiar haczyków: 2/0,
średnica żyłki: 0,60/0,50 mm,
długość: 150 cm.



AJ-MA16IX

Twister 70 mm, haczyk z obciążeniem.
Rozmiar haczyków: 2/0,
średnica żyłki: 0,60 mm,
długość: 145 cm.



AJ-MA16KX

Twister 70 mm, haczyk z obciążeniem.
Rozmiar haczyków: 2/0,
średnica żyłki: 0,60/0,50 mm,
długość: 150 cm.



AJ-MA16NX

Twister 70 mm, haczyk z obciążeniem.
Rozmiar haczyków: 2/0,
średnica żyłki: 0,60 mm,
długość: 145 cm.



AJ-MA16PX

Twister 70 mm, haczyk z obciążeniem.
Rozmiar haczyków: 2/0,
średnica żyłki: 0,60 mm,
długość: 145 cm.



AJ-MA16RX

Twister 70 mm, haczyk z obciążeniem.
Rozmiar haczyków: 2/0,
średnica żyłki: 0,60 mm,
długość: 145 cm.



AJ-MA16TX

Twister 70 mm, haczyk z obciążeniem.
Rozmiar haczyków: 2/0,
średnica żyłki: 0,60 mm,
długość: 145 cm.



AJ-MA16LX

Twister 70 mm, haczyk z obciążeniem.
Rozmiar haczyków: 2/0,
średnica żyłki: 0,60/0,50 mm,
długość: 150 cm.



AJ-MA16MX

Twister 70 mm, haczyk z obciążeniem.
Rozmiar haczyków: 2/0,
średnica żyłki: 0,60/0,50 mm,
długość: 150 cm.



AJ-MA18A/19A

2 rozmiary: mniejszy i większy.
Rozmiar haczyków: 4/0,
średnice żyłki: 0,70/0,55 mm,
długość: 140 cm.



AJ-MA32A

Rozmiar haczyków: 1,
średnica żyłki: 0,70/0,50 mm,
długość: 130 cm.



AJ-MA20A

Rozmiar haczyków: 1/0,
średnica żyłki: 0,60/0,50 mm,
długość: 130 cm.

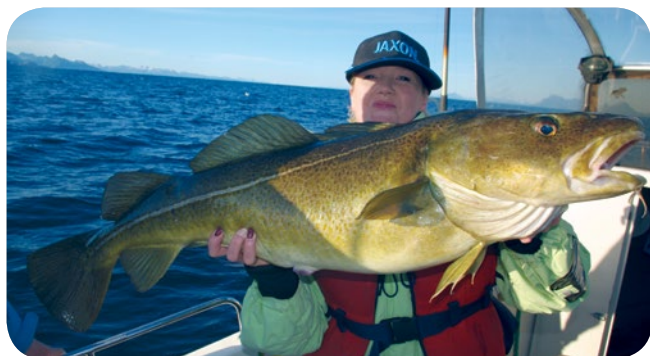

AJ-MA26A

Rozmiar haczyków: 2,
średnica żyłki: 0,50/0,35 mm,
długość: 130 cm.



AJ-MA26B

Rozmiar haczyków: 2,
średnica żyłki: 0,50/0,35 mm,
długość: 130 cm.



AJ-M09A

Rozmiary haczyków: 3/0 i 4/0,
średnica żyłki: 0,60 mm,
długość: 135 cm.



AJ-M09B

Rozmiary haczyków: 3/0 i 4/0,
średnica żyłki: 0,60 mm,
długość: 135 cm.



AJ-M09D

Rozmiary haczyków: 3/0 i 4/0,
średnica żyłki: 0,60 mm,
długość: 135 cm.



AJ-MA27A/B/C

Zestaw śledziowy.
Rozmiary haczyków: 6, 4, 2,
średnice żyłek: A – 0,55/0,45 mm,
B, C – 0,50/0,45 mm,
długość: 130 cm.



AJ-MA28A/B

Zestaw śledziowy.
Rozmiary haczyków: 6, 4,
średnice żyłek: A – 0,50/0,45 mm,
B – 0,50/0,35 mm,
długość: 120 cm.



AJ-M10A/B/C

Zestaw śledziowy.
Rozmiary haczyków: 8, 6, 4,
średnice żyłek: A, B – 0,45/0,40 mm,
C – 0,50/0,45 mm,
długość: 140 cm.



AJ-M11A/B/C

Zestaw śledziowy.
Rozmiary haczyków: 8, 6, 4,
średnice żyłek: A, B – 0,45/0,40 mm,
C – 0,50/0,45 mm,
długość: 140 cm.



AJ-M65A/B/C

Zestaw śledziowy.
Rozmiary haczyków: 10, 7, 5,
średnice żyłek: A – 0,35/0,25 mm,
B – 0,38/0,28 mm, C – 0,40/0,30 mm,
długość: 150 cm.



AJ-M12A/B/C

NEW!

Zestaw śledziowy.

Rozmiary haczyków: 8, 6, 4,
średnice żyłek: A – 0,25/0,35 mm,
B – 0,28/0,40 mm, C – 0,30/0,40 mm,
długość: 150 cm.



AJ-M13A/B/C

NEW!

Zestaw śledziowy.

Rozmiary haczyków: 8, 6, 4,
średnice żyłek: A – 0,25/0,35 mm,
B – 0,28/0,40 mm, C – 0,30/0,40 mm,
długość: 150 cm.



AJ-M54A/B/C

Zestaw śledziowy.

Rozmiary haczyków: 6, 4, 2,
średnice żyłek: A – 0,40/0,30 mm,
B – 0,45/0,35 mm, C – 0,50/0,40 mm,
długości: A, B – 130 cm; C – 140 cm.



AJ-M54AA/AAA

Zestaw śledziowy.

Rozmiary haczyków: 7, 10,
średnice żyłek: AA – 0,38/0,28 mm,
AAA – 0,35/0,25 mm,
długość: 130 cm.



AJ-M60A/B/C

Zestaw śledziowy.

Rozmiary haczyków: 6, 4, 2,
średnice żyłek: A – 0,35/0,30 mm,
B, C – 0,45/0,35 mm,
długość: A, B, C – 135 cm.



AJ-M62A/B

Zestaw do łowienia z morskiej plaży.

Rozmiary haczyków: 2, 4,
średnice żyłek: 0,60/0,40 mm,
długość: 130 cm.



AJ-M55A/B/C

Zestaw do łowienia z morskiej plaży.

Rozmiary haczyków: 2, 1, 1/0.
średnica żyłki: 0,70/0,50 mm,
długość: 120 cm.



AJ-M56A/B

Zestaw do łowienia z morskiej plaży.

Rozmiary haczyków: 2, 1,
średnica żyłki: 0,70/0,50 mm,
długość: 80 cm.



AJ-MA15A/B

Zestaw do łowienia z morskiej plaży.

Rozmiary haczyków: 4, 2,
średnice żyłek: 0,45/0,35 mm,
długość: 135 cm.



AJ-MA16X

Do samodzielnego uzbrojenia
gumową przynętą.

Rozmiar haczyków: 2/0,
średnica żyłki: 0,65 mm,
długość: 145 cm.



AJ-M64A/B/C

Zestaw do łowienia z morskiej plaży.

Rozmiary haczyków: 1, 2, 4,
średnice żyłek: 0,50/0,30 mm,
długość: 100 cm.

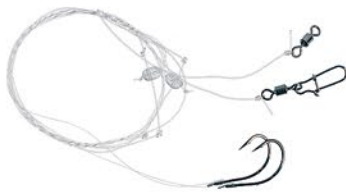

AJ-MA35C

Do samodzielnego uzbrojenia gumową przynętą.

Rozmiar haczyków: 5/0,
średnica żyłki: 0,75/0,70 mm,
długość: 100 cm.



HOLO REFLEX Miron Belona Special

NEW!



HR MIRON BELONA SPECIAL

Specjalistyczna błystka do łowienia belony w morzu. Kształt i ciężar zapewniają dalekie rzuty. Atrakcyjna praca oraz system zbrojenia, wykorzystujący odcinek fluorocarbonu i ostre kotwice, zostały dostosowane do specyficznej budowy pyska belony, dzięki czemu minimalizuje się ilość pustych brań.

N	K	↔	f	☑
Miron Belona Special	BW-HOV2	2	25g	A, C, F



JIG LURES DH-B



JIG LURES DH-B

Ciężkie przynęty morskie do łowienia dorszy i wielu innych gatunków ryb żyjących w norweskich fiordach. Zwracamy uwagę na swobodnie zwisający systemik dwóch haków – najlepsze rozwiązanie przy typowym dla łowienia wertykalnego braniu z opadu.

K	N	f	☑
BP-HL	JIG LURES DH-B	100g	D



SYSTEMIKI



JAXON®

Systemiki z dwoma hakami do samodzielnego uzbrajania pilkerów. Przy swobodnym opadaniu przynęty haki nie płaczą się z żyłką, jednocześnie dzięki swojemu usytuowaniu zdecydowanie skuteczniej, w porównaniu ze standardową kotwiczką, zacinają branie z opadu.

HO-JD22



AJ-MA100



K	N	↔
HO-JD224/0	Systemiki Owner	4/0
HO-JD225/0	Systemiki Owner	5/0
AJ-MA1003/0	Systemiki Jaxon	3/0

KORALIKI do bocznego troka dwukanałowe

N	K	Żyłka główna	Trok
STONFO	AS-664	0,90mm-max.	0,60mm-max.
STONFO	AS-666	1,30mm-max.	0,80mm-max.

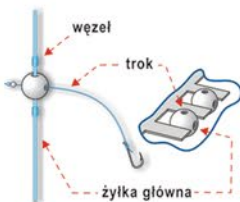

PASY MORSKIE

Wygodne pasy do morskich wędek przy łowieniu z kutra.



AJ-TSA5



AJ-TSA6

Rodzaj szczytówki	
H	Twarda
MH	Średnio twarda
M	Średnia
ML	Średnio miękka
L	Miękka

WĘDKI PODŁODOWE Z WŁÓKNA WĘGLOWEGO

JAXON ICE CARBON Waga tylko 54 g! Super lekkie podłodówki, polecamy szczególnie do łowienia okoni.

K	↔	A
WJ-IRX01	61cm	MH



WĘDKI PODŁODOWE MULTITIP

JAXON BLUE ICE MULTITIP Wędki podłodowe o bardzo uniwersalnym zastosowaniu. Wymienne szczytówki o różnych stopniach sztywności pozwalają wędkarzowi dostosować się do warunków panujących na łowisku oraz metody połowu.

K	↔	A
WJ-IRH01	46cm	MH, M, ML, L
WJ-IRH02	63cm	MH, M, ML, L



JAXON CLASSIC ICE MULTITIP

W komplecie cztery szczytówki o różnej krzywej ugięcia.

K	↔	A
WJ-IRD01	40cm	H, MH, M, ML
WJ-IRD02	55cm	H, MH, M, ML

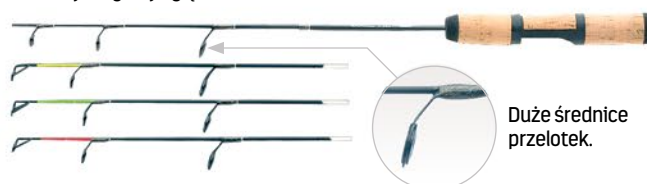

BAŁAJKI

JAXON ICE ROD BAŁAJKA PROFI

W komplecie szpula zapasowa i minipodpórka.

K	↔	A
WJ-UI024	30cm - po założeniu kiwoka	M



JAXON ICE ROD NORD BAŁAJKA

Popularna wędka typu BAŁAJKA.

K	↔	A
WJ-UI021	30cm	M



WĘDKI PODŁODOWE ZE STANDARDOWĄ, OKRĄGLĄ SZCZYTÓWKĄ

JAXON ICE ROD

Uniwersalne wędki podłodowe.

K	↔	A
WJ-IRG01A	59,5cm	M
WJ-IRG01B	59cm	MH



JAXON ICE ROD

Zwiększona długość i szersze rozłożenie przelotek. Wędki przystosowane do cięższych przynęt i większych ryb.

K	↔	A
WJ-IRA02C	70cm	M
WJ-IRA02D	70cm	MH



JAXON ICE ROD

Wędki podłodowe, cztery akcje blanku do wyboru.

K	↔	A
WJ-IRA01A	53cm	L
WJ-IRA01B	53cm	ML
WJ-IRA01C	53cm	M
WJ-IRA01D	53cm	MH



JAXON ICE ROD

Wersja wędek podłodowych ze szczytówką przystosowaną do montażu kiwoka.

K	↔	A
WJ-IRG02A	58,5cm	M
WJ-IRG02B	58,5cm	MH



JAXON ICE ROD

Bez przelotki szczytowej, przygotowana do montażu kiwoka.

K	↔	A
WJ-IRB01A	53cm	L
WJ-IRB01B	53cm	ML
WJ-IRB01C	53cm	M



PODPÓRKA Jaxon do wędki podłodowej



Wykonana z tworzywa odpornego na bardzo niskie temperatury.

K	N	↔
WJ-UI025	Składana podpórka do wędki podłodowej	17x17cm

KOŁOWROTKI PODŁODOWE JAXON



FROST



NEMO



NANO



Pełna prezentacja na stronie 57 w dziale KOŁOWROTKI.

SKRZYNKI PODŁODOWE

Pełna prezentacja w dziale SKRZYNKI, POJEMNIKI na stronie 200.

RH-161
Skrzynka wędkarska z funkcją siedziska.



RH-178
Zestaw skrzynka RH-161 + torba-plecak UJ-RH01.



UJ-RH01
Torba-plecak do RH-161.

ŻYŁKI DO ŁOWIENIA POD ŁODEM

SATORI UNDER ICE, CROCODILE WINTER żyłki przygotowane specjalnie do zimowego łowienia podłodowego. Podwyższona odporność na ścieranie i na wpływ niskich temperatur. Oferujemy na mniejszych szpulkach 50 m.



Ø	K _{50m}	☑	🔄	🔄
0,08mm	ZI-SAU008E	Clear - przezroczysty	1kg	50m
0,10mm	ZI-SAU010E	Clear - przezroczysty	2kg	50m
0,12mm	ZI-SAU012E	Clear - przezroczysty	3kg	50m
0,14mm	ZI-SAU014E	Clear - przezroczysty	5kg	50m
0,16mm	ZI-SAU016E	Clear - przezroczysty	6kg	50m
0,18mm	ZI-SAU018E	Clear - przezroczysty	7kg	50m
0,20mm	ZI-SAU020E	Clear - przezroczysty	9kg	50m



Ø	K _{50m}	☑	🔄	🔄
0,08mm	ZI-CRW008D	Clear - przezroczysty	1kg	50m
0,10mm	ZI-CRW010D	Clear - przezroczysty	2kg	50m
0,12mm	ZI-CRW012D	Clear - przezroczysty	3kg	50m
0,14mm	ZI-CRW014D	Clear - przezroczysty	4kg	50m
0,16mm	ZI-CRW016D	Clear - przezroczysty	5kg	50m
0,18mm	ZI-CRW018D	Clear - przezroczysty	6kg	50m
0,20mm	ZI-CRW020D	Clear - przezroczysty	7kg	50m

Do łowienia podłodowego polecamy również inne żyłki JAXON, a szczególnie SATORI FLUOROCARBON. Pełna prezentacja w dziale ŻYŁKI na stronach 76-84.

ŚWIDRY

W ofercie świder AK-SL130. Polecamy również noże zapasowe.

K	N	☑
AK-SL130	Świder - 130	13cm
AK-SL9130	Noże zapasowe do świdra 130	13cm
AK-SL9150	Noże zapasowe do świdra 150	15cm



AK-SL130

BALANSÓWKI JAXON VERTICAL

K	N	F	S	☑
BV-XAL101	Vertical 101	4g	3cm	A, B, C, D, E, F
BV-XAL102	Vertical 102	7g	4cm	A, B, C, D, E, F
BV-XAL201	Vertical 201	8g	4cm	A, B, C, D, E, F
BP-MB2	Vertical B2	5,5g	45mm	GF

BV-XAL101
BV-XAL102



BV-XAL201



BŁYSTKI PODŁODOWE JAXON ISAK BP-IA, BP-IB

K	N	F	☑
BP-IA01	Isak A	4,0g	C, G, S
BP-IA02	Isak A	9,0g	C, G, S
BP-IB01	Isak B	5,0g	C, G, S
BP-IB02	Isak B	7,0g	C, G, S
BP-IB03	Isak B	9,0g	C, G, S

BP-IA



BP-IB



BŁYSTKI PODŁODOWE JAXON HEXAN BP-IC

K	N	F	☑
BP-IC01	Hexan A	2,5g	A, B, C
BP-IC02	Hexan A	3,0g	A, B, C
BP-IC03	Hexan A	4,0g	A, B, C
BP-IC04	Hexan A	6,5g	A, B, C

BP-IC



BŁYSTKI PODŁODOWE BP-JDA

Zestawy MIX – 5 różnych kolorów oraz zestaw – 5 x kolor S.

K	N	F	S	☑
BP-JDA04	Blystka A	4,0g	40mm	MIX, S
BP-JDA05	Blystka A	5,0g	44mm	MIX, S
BP-JDA06	Blystka A	6,0g	49mm	MIX, S



BŁYSTKI PODŁODOWE BP-JDB

Zestawy MIX – 5 różnych kolorów oraz zestaw – 5 x kolor S.

K	N	F	S	☑
BP-JDB02	Blystka B	2,0g	33mm	MIX, S
BP-JDB04	Blystka B	4,0g	42mm	MIX, S
BP-JDB05	Blystka B	5,0g	45mm	MIX, S
BP-JDB06	Blystka B	6,0g	49mm	S

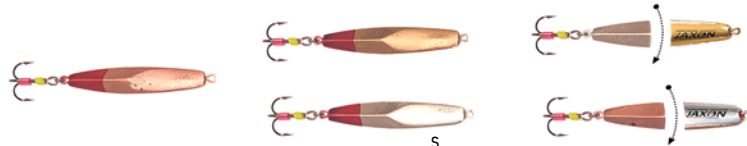

BŁYSTKI PODŁODOWE BP-JDC

Zestawy MIX – 5 różnych kolorów oraz zestaw – 5 x kolor S.

K	N	F	S	☑
BP-JDC02	Blystka C	2,0g	29mm	MIX
BP-JDC04	Blystka C	4,0g	35mm	MIX, S
BP-JDC05	Blystka C	5,0g	40mm	MIX, S
BP-JDC06	Blystka C	6,0g	44mm	MIX, S

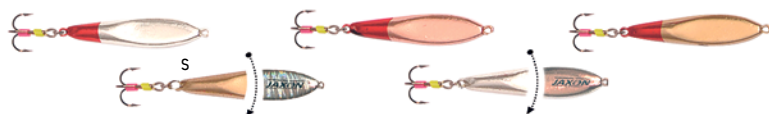

BŁYSTKI PODŁODOWE BP-JDD

Zestawy MIX – 5 różnych kolorów oraz zestaw – 5 x kolor S.



S

K	N	f	☒	☑
BP-JDD02	Błystka D	2,0g	30mm	MIX, S
BP-JDD04	Błystka D	4,0g	40mm	S
BP-JDD05	Błystka D	5,0g	43mm	MIX, S
BP-JDD06	Błystka D	6,0g	45mm	MIX

BŁYSTKI PODŁODOWE BP-JDE

Zestawy MIX – 5 różnych kolorów oraz zestaw – 5 x kolor S.



S

K	N	f	☒	☑
BP-JDE02	Błystka E	2,0g	27mm	MIX, S
BP-JDE04	Błystka E	4,0g	33mm	MIX, S
BP-JDE05	Błystka E	5,0g	36mm	MIX
BP-JDE06	Błystka E	6,0g	38mm	MIX, S

BŁYSTKI PODŁODOWE BP-JDF

Zestawy MIX – 5 różnych kolorów oraz zestaw – 5 x kolor S.



S

K	N	f	☒	☑
BP-JDF03	Błystka F	3,0g	33mm	MIX, S
BP-JDF05	Błystka F	5,0g	44mm	MIX, S
BP-JDF06	Błystka F	6,0g	49mm	MIX

PILKERKI PODŁODOWE BP-JB

Zestawy MIX, 5 różnych kolorów.



K	N	f	☒	☑
BP-JB025	Pilker B	3,5g	25mm	MIX

MORMYSZKI Wolframowe Jaxon



C G S

MW-PA

K	N	f	☒	☑
MW-PA020	Mormyszka wolframowa PA	0,1g	C, G, S	
MW-PA025	Mormyszka wolframowa PA	0,2g	C, G, S	
MW-PA030	Mormyszka wolframowa PA	0,3g	C, G, S	
MW-PA040	Mormyszka wolframowa PA	0,7g	C, G, S	



C G S

MW-PB

K	N	f	☒	☑
MW-PB025	Mormyszka wolframowa PB	0,1g	C, G, S	
MW-PB030	Mormyszka wolframowa PB	0,3g	C, G, S	
MW-PB040	Mormyszka wolframowa PB	0,6g	C, G, S	



C G S

MW-PC

K	N	f	☒	☑
MW-PC030	Mormyszka wolframowa PC	0,2g	C, G, S	
MW-PC040	Mormyszka wolframowa PC	0,6g	C, G, S	
MW-PC050	Mormyszka wolframowa PC	1,1g	C, G, S	



A D

MW-KD

K	N	f	☒	☑
MW-KD02	Mormyszka wolframowa KD	0,3g	A, D	
MW-KD03	Mormyszka wolframowa KD	0,4g	D	
MW-KD04	Mormyszka wolframowa KD	1,0g	D	



D F

MW-KE

K	N	f	☒	☑
MW-KE02	Mormyszka wolframowa KE	0,3g	F	
MW-KE03	Mormyszka wolframowa KE	0,5g	D	
MW-KE04	Mormyszka wolframowa KE	1,0g	D	
MW-KE05	Mormyszka wolframowa KE	1,8g	D	



MW-KJ

K	N	f	☒	☑
MW-KJ03	Mormyszka wolframowa KJ	0,2g	A/MIX	
MW-KJ04	Mormyszka wolframowa KJ	0,4g	A/MIX	

Zestaw A – korpus miedziany



C

MW-KF

K	N	f	☒	☑
MW-KF04	Mormyszka wolframowa KF	0,5g	C	



C

MW-KK

K	N	f	☒	☑
MW-KK03	Mormyszka wolframowa KK	0,3g	C	

NAKŁADKI

antyślizgowe
na buty

Doskonałe zabezpieczenie przed upadkiem podczas zimowych spacerów – nie tylko wędkarskich.

AK-BV
rozmiary:
M (36-41),
L (41-45),
XL (45-48).



PUDEŁKA TERMICZNE

do przynęt żywych

MP-PT002
Wymiary:
5/7/3 cm.



RH-174
Wymiary:
14/8/9 cm.

PRZYRZĄDY do pęczkowania ochotki



AC-PC068



AS-697



AC-PC048

SPŁAWIKI

podłodowe Jaxon

K

N

M

SJ-ZC	Splawik ZC	0,5; 1,0; 1,5; 2,0g
SJ-ZD	Splawik ZD	0,5; 1,0; 1,5; 2,0g
SJ-ZE	Splawik ZE	0,5; 1,0; 1,5g
SJ-ZF	Splawik ZF	0,5; 0,8; 1,0g



KOSZYCZKI ZANĘTOWE

automatyczne

MP-KA001
rozmiar:
60 mm/90 mm

MP-KA003
rozmiar:
40 mm/70 mm



CZERPAK do lodu

Do wybierania drobnego lodu z wywierconego otworu.

K

Ø

AK-ICA102

105mm



AK-ICA102

KIWOKI podłodowe

MP-SA

MP-SB

MP-SC

MP-SD

KOLCE na lód



MP-LX01

K

N

Ver / **↔**

Ver / **A**

MP-SA Kiwok typ SA SA1/8cm; SA2/13cm; SA3/17cm SA1/miękka; SA2/średnia; SA3/twarda

NEW! MP-SB Kiwok typ SB SB1/8cm; SB2/10cm; SB3/14cm; SB4/16cm SB1/miękka; SB2/średnia; SB3/twarda; SB4/twarda

MP-SC Kiwok typ SC SC1/8cm, SC2/10cm, SC3/12cm, SC4/14cm SC1/miękka, SC2/średnia, SC3/średnia, SC4/twarda

MP-SD Kiwok typ SD SD1/11cm, SD2/13cm, SD3/16cm SD1/miękka, SC2/średnia, SD3/twarda



Jaxon Method Feeder

W ostatnich latach coraz większą popularność wśród wędkarzy zdobywa, wywodząca się z Anglii, technika METHOD FEEDER. Jej podstawą jest stosowanie specjalnych koszyczków zanętowych i stosunkowo krótkich przyponów – głównie włosowych. Stosowanie takich rozwiązań ma na celu szybkie wabienie ryb w łowisko i wywołanie u nich „rywalizacji” o pokarm. Aby można było skutecznie stosować tę technikę, niezbędne są intensywne, podnoszące skuteczność pellety i zanęty. Dlatego w naszej ofercie pojawiły się pozycje doskonale nadające się do tej specjalistycznej metody łowienia.

ZANĘTY READY Jaxon Method Feeder

Innowacyjna zanęta, gotowa do bezpośredniego stosowania w koszyczkach METHOD FEEDER, bez potrzeby nawilżania, mieszania, przecierania przez sito. Posiada bardzo bogaty skład, oparty na przetworzonych termicznie naturalnych składnikach, uzupełnionych ekstraktem z roślin oleistych. W ofercie dostępne dwadzieścia sześć smaków. Opakowanie 750 g.



N	K 750g
Wanilia	FM-ZR01
Ochotka	FM-ZR02
Leszcz belge	FM-ZR03
Truskawka	FM-ZR04
Halibut czarny	FM-ZR05
Halibut czerwony	FM-ZR06
Miód	FM-ZR07
Scopex	FM-ZR09
Fish Mix	FM-ZR10
Betaina zielona	FM-ZR11
Marcepan zielony	FM-ZR12
Orzech tygrysi	FM-ZR13
Kryl	FM-ZR14
Morwa czerwona	FM-ZR15
Ananas	FM-ZR16
Czosnek	FM-ZR17
Pomarańcza-czekolada	FM-ZR19
Białe robaki	FM-ZR20
Kwas masłowy	FM-ZR21
Lin-Karaś	FM-ZR22
Fermentowana kukurydza	FM-ZR23
Konopie	FM-ZR24
Marcepan-miód	FM-ZR25
Orzech tygrysi-kukurydza	FM-ZR26
Ochotka-białe robaki	FM-ZR27
Banan	FM-ZR28



PELETY READY Jaxon Method Feeder



Nawilżony pellet, przygotowany do natychmiastowego stosowania. Przy jego tworzeniu wykorzystano zaawansowaną technologię termicznego nawilżania, dzięki czemu uzyskał idealną konsystencję oraz niepowtarzalne właściwości wabiące. Posiada doskonałą kleistość i łatwo się formuje. Swoje zastosowanie znajdzie w łowieniu z użyciem koszyeczka zanętowego, a szczególnie w technice METHOD FEEDER. Skład to najwyższej jakości naturalne składniki, nasączone substancjami zapachowymi. Dwaście siedem wariantów smakowych o średnicy 2 mm, w opakowaniach 500 g.



N	K 2mm 500g
Wanilia	FM-PR01
Ochotka	FM-PR02
Leszcz belge	FM-PR03
Truskawka	FM-PR04
Halibut czarny	FM-PR05
Halibut czerwony	FM-PR06
Miód	FM-PR07
Leszcz turbo	FM-PR08
Scopex	FM-PR09
Fish mix	FM-PR10
Betaina zielona	FM-PR11
Marcepan zielony	FM-PR12
Orzech tygrysi	FM-PR13
Kryl	FM-PR14
Morwa czerwona	FM-PR15
Ananas	FM-PR16
Czosnek	FM-PR17
Pomarańcza-czekolada	FM-PR19
Białe robaki	FM-PR20
Kwas masłowy	FM-PR21
Lin-Karaś	FM-PR22
Fermentowana kukurydza	FM-PR23
Konopie	FM-PR24
Marcepan-miód	FM-PR25
Orzech tygrysi- kukurydza	FM-PR26
Ochotka-białe robaki	FM-PR27
Banan	FM-PR28



PELETY Jaxon Method Feeder



Pellet o specyficznych właściwościach wabiących. Zawiera mikrocząstki i aromaty szybko przyciągające ryby. Dzięki dużej kleistości jest łatwy w przygotowaniu, wygodnie daje się umieścić w koszyeczku. Szybkie i proste przygotowanie – wystarczy stopniowo nawilżyć pellet niewielką ilością wody i delikatnie mieszać, po upływie około 15 minut jest już gotowy do użycia. Produkt ten może być również stosowany w formie suchej do punktowego nęcenia lub służyć jako dodatek zanętowy. W ofercie średnica 2 mm dostępna w dwudziestu pięciu smakach.



N	K 2mm 500g
Wanilia	FM-PE01
Ochotka	FM-PE02
Leszcz belge	FM-PE03
Truskawka	FM-PE04
Halibut czarny	FM-PE05
Halibut czerwony	FM-PE06
Miód	FM-PE07
Leszcz turbo	FM-PE08
Fish mix	FM-PE10
Betaina zielona	FM-PE31
Marcepan zielony	FM-PE32
Orzech tygrysi	FM-PE33
Kryl	FM-PE34
Morwa czerwona	FM-PE35
Ananas	FM-PE36
Czosnek	FM-PE37
Pomarańcza-czekolada	FM-PE39
Białe robaki	FM-PE40
Kwas masłowy	FM-PE41
Lin-Karaś	FM-PE42
Fermentowana kukurydza	FM-PE43
Konopie	FM-PE44
Marcepan-miód	FM-PE45
Orzech tygrysi- kukurydza	FM-PE46
Ochotka-białe robaki	FM-PE47

ROBAK Duo Color Jaxon Method Feeder 8 i 10 mm

Specjalny kształt imitujący występujące w naturalnym środowisku robaki i bezkręgowce sprawia, że przynęty są jeszcze atrakcyjniejsze dla ryb. Wysokiej jakości składniki, wersja dwukolorowa, 14 ciekawych połączeń aromatów – to wszystko sprawdzi się podczas łowienia ryb karpiowatych w trudnych łowiiskach z użyciem zestawów do metody oraz feedera. Waftersy Robak Duo występują w rozmiarach 8 oraz 10 mm i opakowaniach 25 g.

	N	K 10mm	K 8mm <small>NEW!</small>
Ananas-tutti-frutti-truskawka	FM-RD01	FM-RC01	
Banan-wanilia-czekolada	FM-RD02	FM-RC02	
Brzoskwinia-mango	FM-RD03	FM-RC03	
Cytrus	FM-RD04	FM-RC04	
Halibut-czosnek	FM-RD05	FM-RC05	
Marcepan-miód	FM-RD06	FM-RC06	
Ochotka-białe robaki	FM-RD07	FM-RC07	
Orzech tygrysi-kukurydza	FM-RD08	FM-RC08	
Pomarańcza-czekolada	FM-RD09	FM-RC09	
Scopex-kalamarnica	FM-RD10	FM-RC10	
Truskawka-halibut	FM-RD11	FM-RC11	
Truskawka-krem	FM-RD12	FM-RC12	
Wanilia-ochotka	FM-RD13	FM-RC13	
Wanilia-scopex	FM-RD14	FM-RC14	



KULKI Duo Color Jaxon Method Feeder 16 mm

Dwukolorowe kulki o neutralnej wyporności w rozmiarze 16 mm. Polecamy do stosowania w metodzie włosowej. Naturalnie zachowująca się kulka, która balansuje nad dnem, jest skuteczna szczególnie w łowieniu ostrożnych i płochliwych ryb. Kilkanaście mieszank aromatów, kolorów i najlepszych składników sprawia, że kulki są dobrze widoczne i wyczuwalne przez ryby nawet na mulistym dnie. Opakowanie 40 g.

	N	K
Ananas-tutti-frutti-truskawka	FM-KG01	
Banan-wanilia-czekolada	FM-KG02	
Brzoskwinia-mango	FM-KG03	
Halibut-czosnek	FM-KG04	
Marcepan-miód	FM-KG05	
Ochotka-białe robaki	FM-KG06	
Orzech tygrysi-kukurydza	FM-KG07	
Pomarańcza-czekolada	FM-KG08	
Truskawka-halibut	FM-KG09	
Truskawka-krem	FM-KG10	
Wanilia-ochotka	FM-KG11	
Wanilia-scopex	FM-KG12	



KULKI POP-UP Duo Color Jaxon Method Feeder 16 mm

Pływający model dwukolorowej kulki w rozmiarze 16 mm do łowienia metodą włosową. Dzięki jej pływalności możemy odpowiednio wyeksponować przynętę nad dnem. Świetnie spisuje się również w połączeniu z orzechem tygrysim, naturalnym ziarnem, robakami lub kulkami o neutralnej wyporności. Bogata mieszanka składników skusi do brania nawet najbardziej wybredne osobniki. Opakowanie 40 g.



	N	K
Ananas-tutti-frutti-truskawka	FM-KH01	
Banan-wanilia-czekolada	FM-KH02	
Brzoskwinia-mango	FM-KH03	
Halibut-czosnek	FM-KH04	
Marcepan-miód	FM-KH05	
Ochotka-białe robaki	FM-KH06	
Orzech tygrysi-kukurydza	FM-KH07	
Pomarańcza-czekolada	FM-KH08	
Truskawka-halibut	FM-KH09	
Truskawka-krem	FM-KH10	
Wanilia-ochotka	FM-KH11	
Wanilia-scopex	FM-KH12	



DUMBELS Pop-Up Method Feeder 8/10 mm

Pływające przynęty typu dumbels, polecane w szczególności do wędkowania metodami z wykorzystaniem koszyczka zanętowego. Zastosowanie najwyższej jakości naturalnych składników sprawiło, że przynęta jest bardzo skuteczna. Dostępne w średnicach od 8 do 10 mm umożliwiają nam złowienie zarówno małej, średniej jak i dużej ryby. Odpowiednia wielkość, szeroka baza kolorów i aromatów oraz właściwości stopniowego uwalniania aromatu to sposób na wędkarski sukces. Jedenaście wyselekcjonowanych smaków w opakowaniach 30 g.

N	K 8/10mm
Ananas	FM-DP01
Banan	FM-DP02
Białe robaki	FM-DP03
Halibut czarny	FM-DP04
Kwas masłowy	FM-DP05
Ochotka	FM-DP06
Orzech tygrysi	FM-DP07
Słodka kukurydza	FM-DP08
Truskawka	FM-DP09
Wanilia	FM-DP10
Konopie	FM-DP11



DUMBELS Duo Color Pop-Up Method Feeder 8/10 mm

Pływające DUMBELS POP-UP DUO COLOR to bardzo atrakcyjna propozycja przynęt do połowu białej ryby. Połączenie dwóch aromatów oraz dwóch kolorów w jednej przynęcie to strzał w dziesiątkę. Ciekawe kompozycje i stopniowe uwalnianie aromatu oraz składników to ogromna zaleta tych produktów. W naszej ofercie występuje trzynaście zmieszanych smaków, w rozmiarach od 8 do 10 mm w opakowaniach 30 g.

N	K 8/10mm
Halibut-czosnek	FM-DPD01
Halibut-krab	FM-DPD02
Marcepan-miód	FM-DPD03
Ochotka-białe robaki	FM-DPD04
Orzech tygrysi-kukurydza	FM-DPD05
Pomarańcza-czekolada	FM-DPD06
Truskawka-halibut	FM-DPD07
Truskawka-krem	FM-DPD08
Wanilia-ochotka	FM-DPD09
Wanilia-scopex	FM-DPD10
Ananas-tutti-frutti-truskawka	FM-DPD11
Banan-wanilia-czekolada	FM-DPD12
Brzoskwinia-mango	FM-DPD13



DUMBELS Sinking Method Feeder 8/10 mm

Szybko wążące dumbelsy w wersji tonącej. Struktura przynęty wpływa na stopniowe uwalnianie aromatów, które pobudzają ryby do żerowania. Efektywność tych przynęt potrafi zadziwić nawet najbardziej doświadczonych wędkarzy. Pozwolą na skuteczne wędkowanie w łowiskach o dużej presji wędkarskiej. Dumbelsy w rozmiarach od 8 do 10 mm w opakowaniach 50 g.

N	K 8/10mm
Białe robaki	FM-DS01
Czosnek	FM-DS02
Halibut czerwony	FM-DS03
Kwas masłowy	FM-DS04
Ochotka	FM-DS05
Orzech tygrysi	FM-DS06
Pomarańcza	FM-DS07
Słodka kukurydza	FM-DS08
Truskawka	FM-DS09
Wanilia	FM-DS10
Konopie	FM-DS11



DUMBELS Duo Color Sinking Method Feeder 8/10 mm

Dumbelsy tonące w wersji dwukolorowej, to świetna propozycja dla wędkarzy łowiących w trudnych, przelotnych akwenach. Połączenie dwóch kolorów oraz zbalansowanych aromatów pozwoli wyróżnić przynętę i skusić ostrożną rybę do żerowania. Dopracowana receptura gwarantuje wędkarski sukces. W naszej ofercie występuje trzynaście zmieszanych smaków, w rozmiarach od 8 do 10 mm w opakowaniach 50 g.

N	K
Halibut-czosnek	FM-DSD01
Halibut-krab	FM-DSD02
Marcepan-miód	FM-DSD03
Ochotka-białe robaki	FM-DSD04
Orzech tygrysi-kukurydza	FM-DSD05
Pomarańcza-czekolada	FM-DSD06
Truskawka-halibut	FM-DSD07
Truskawka-krem	FM-DSD08
Wanilia-ochotka	FM-DSD09
Wanilia-scopex	FM-DSD10
Ananas-tutti-frutti-truskawka	FM-DSD11
Banan-wanilia-czekolada	FM-DSD12
Brzoskwinia-mango	FM-DSD13



DUMBELS

Washedout Pop-up Method Feeder 8/10mm

NEW!

Dumbelsy w wersji POP-UP WASHEDOUT wyróżniają się specjalnie dobranymi, wyblakłymi kolorami, które są postrzegane przez ostrożne ryby karpiowate jako bezpieczne, przypominające przynętę długo leżącą na dnie. Ich skuteczność zwiększa połączenie atrakcyjnych aromatów oraz optymalny rozmiar, idealny do metody włosowej – zarówno na bagnet, jak i gumkę. Polecamy szczególnie na łowiska o dużej presji wędkarskiej. Dostępne w sześciu smakach w opakowaniach 30 g.

N	K 8/10mm
Ananas	FM-DA01
Ochotka	FM-DA02
Orzech Tygrysi	FM-DA03
Słodka Kukurydza	FM-DA04
Truskawka	FM-DA05
Wanilia	FM-DA06



KULKI MINI FLUO

Jaxon Method Feeder 9 mm

Małe kulki proteinowe w odcieniach fluo, doskonale na ryby karpiowate i białoryb. Dzięki specjalnemu wyłobieniu, zakładanie ich na gumkę jest szybkie i wygodne. Kulki mają zdolność wchłaniania aromatów zarówno z zewnątrz, jak i do wewnątrz, co czyni je idealnymi do dipowania. Żywe barwy zwiększają atrakcyjność przynęty, wzbudzając zainteresowanie ryb. Kulki dostępne w wersji mix, w opakowaniu 50 g.

N	K 9mm
Mix	FM-KE02



WAFER

Mini Method Feeder 6 mm

Nowoczesne przynęty typu wafter w wersji mini o średnicy 6 mm. Świetna przynęta, która spisie się w trudnych warunkach. Uniwersalny rozmiar, różnorodność aromatów i kolorów wpływają na jej wysoką efektywność. Przynęty są bardzo plastyczne, możemy je zakładać bezpośrednio na hak. Opakowania 15 g.

N	K 6mm
Ananas	FM-WM01
Białe robaki	FM-WM02
Halibut czerwony	FM-WM03
Kwas masłowy	FM-WM04
Ochotka	FM-WM05
Orzech tygrysi	FM-WM06
Pomarańcza	FM-WM07
Słodka kukurydza	FM-WM08
Truskawka	FM-WM09
Wanilia	FM-WM10
Konopie	FM-WM11

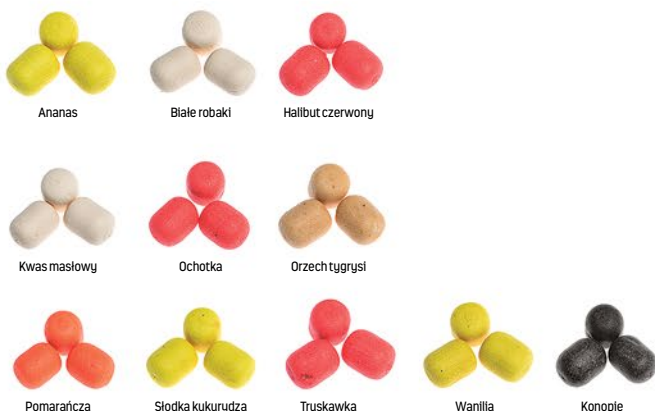

WAFER Duo Color

Mini Method Feeder 6 mm

Dwukolorowa wersja przynęty typu wafter. Naturalne składniki o najwyższej jakości oraz wyselekcjonowana baza dwóch różnych smaków pozwolą nam wyróżnić naszą przynętę i skuszą ostrożną rybę do brania. Przynęty nie pękają w trakcie zakładania na haczyk i nie wymagają wstępnego nawiercania. Pakowane po 15 g w stołczkach.

N	K 6mm
Halibut-czosnek	FM-WMD01
Halibut-krab	FM-WMD02
Marcepan-miód	FM-WMD03
Ochotka-białe robaki	FM-WMD04
Orzech tygrysi-kukurydza	FM-WMD05
Pomarańcza-czekolada	FM-WMD06
Truskawka-halibut	FM-WMD07
Truskawka-krem	FM-WMD08
Wanilia-ochotka	FM-WMD09
Wanilia-scopex	FM-WMD10



PELETY Jaxon Method Feeder 8/10 mm

Szybki w stosowaniu i bardzo intensywnie wabiący pellet, przeznaczony do techniki METHOD FEEDER. Można go stosować nabijając na haczyk, a także jako przynętę włosową. Dostępne w dwudziestu jeden smakach i średnicach od 8 do 10 mm. Opakowanie 50 g.



N	K 8/10mm
Vanilia	FM-KC01
Ochotka	FM-KC02
Leszcz belge	FM-KC03
Leszcz turbo	FM-KC04
Scopex	FM-KC05
Fish mix	FM-KC06
Truskawka	FM-KC07
Betaina zielona	FM-KC08
Marcepan zielony	FM-KC09
Hallbut czarny	FM-KC10
Hallbut czerwony	FM-KC11
Miód	FM-KC12
Orzech tygrysi	FM-KC13
Kryl	FM-KC14
Morwa czerwona	FM-KC15
Ananas	FM-KC16
Czosnek	FM-KC17
Pomarańcza-czekolada	FM-KC19
Białe robaki	FM-KC20
Kwas masłowy	FM-KC21
Konopie	FM-KC22

KULKI MINI Jaxon Method Feeder 9 mm

Mini kulki o szybkim uwalnianiu aromatów w wodzie. Specjalne wyźłobienie ułatwia szybkie założenie na gumkę. Dzięki starannie dobranym składnikom i intensywnym aromatom skutecznie wabia ryby. Dostępne w opakowaniach 50 g.

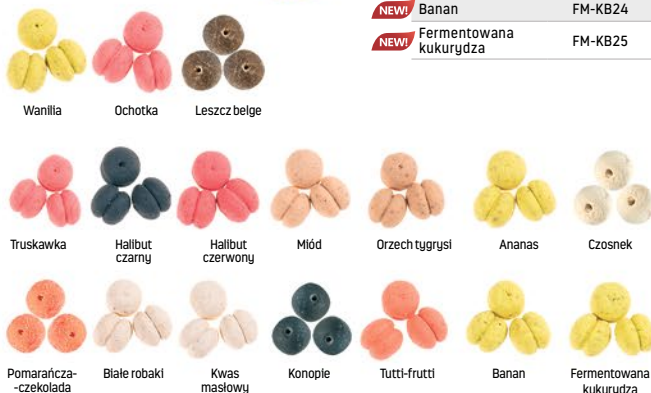

N	K 9mm
Vanilia	FM-KB01
Ochotka	FM-KB02
Leszcz belge	FM-KB03
Truskawka	FM-KB07
Hallbut czarny	FM-KB10
Hallbut czerwony	FM-KB11
Miód	FM-KB12
Orzech tygrysi	FM-KB13
Morwa czerwona	FM-KB15
Ananas	FM-KB16
Czosnek	FM-KB17
Pomarańcza-czekolada	FM-KB19
Białe robaki	FM-KB20
Kwas masłowy	FM-KB21
Konopie	FM-KB22
NEW! Tutti-frutti	FM-KB23
NEW! Banan	FM-KB24
NEW! Fermentowana kukurydza	FM-KB25

KULKI POP-UP Jaxon Method Feeder 10 mm

Pływające kulki proteinowe, przeznaczone w szczególności do technik połowu z koszyczkiem zanętowym. Mała średnica 10 mm umożliwia złowienie mniejszej ryby, ale też nie wyklucza brania dużego karpia. Jest bardzo skuteczna w połączeniu z innymi przynętami, szczególnie tymi tonącymi, polepszając ich prezentację. Aż osiemnaście smaków do wyboru w opakowaniach po 30 g.



N	K 10mm
Vanilia	FM-KA01
Ochotka	FM-KA02
Scopex	FM-KA05
Fish Mix	FM-KA06
Truskawka	FM-KA07
Marcepan zielony	FM-KA09
Hallbut czarny	FM-KA10
Hallbut czerwony	FM-KA11
Miód	FM-KA12
Orzech tygrysi	FM-KA13
Kryl	FM-KA14
Morwa czerwona	FM-KA15
Ananas	FM-KA16
Czosnek	FM-KA17
Pomarańcza-czekolada	FM-KA19
Białe robaki	FM-KA20
Kwas masłowy	FM-KA21
Konopie	FM-KA22



BOOSTERY

Jaxon Method Feeder

Płynny aromat, służący do nasączenia przynęt lub wzbogacania mieszanek zanętowych. Nie rozpuszcza produktów PVA, dlatego istnieje możliwość szerokiego zastosowania. Ciekawą propozycją jest wypełnienie szczelnego worczka PVA samym boosterem, co spowoduje bardzo silne rozprzodzenie aromatu wokół przynęty. Świetnie się sprawdza jako dodatek do tworzenia masy, którą uzupełnimy koszyczki zanętowe, ponieważ rewelacyjnie wiąże składniki, a w wodzie intensywnie uwalnia aromaty wabiące ryby. Zapach jest mocny, ale jednocześnie nie zniechęca ostrożniejszych ryb. Dostępny w jedenastu wersjach smakowych w opakowaniach 350 g.

N	K	350g
		Wanilia FM-BU01
		Ochotka FM-BU02
		Truskawka FM-BU07
		Marcepan zielony FM-BU09
		Halibut czarny FM-BU10
		Halibut czerwony FM-BU11
		Miód FM-BU12
		Orzech tygrysi FM-BU13
		Kwas masłowy FM-BU15
		Fermentowana kukurydza FM-BU16
		Wątroba FM-BU17



DIP

Jaxon Method Feeder

Najnowsza zalewa dedykowana do kulek, dumbledów oraz przynęt naturalnych stosowanych w trakcie połowu białej ryby. Silnie skoncentrowana i aromatyczna konsystencja długo utrzymuje się na przynęcie, zwiększając przy tym jej atrakcyjność. Mieszanka z zawartością hydrokoloidów oraz aminokwasów o wysokim stężeniu zapachu potrafi zwabić ryby z dużej odległości i zwiększa ilość brań. Dostępne w opakowaniach 60 g.

N	K	
		Ananas FM-CY01
		Czosnek FM-CY02
		Fermentowana kukurydza FM-CY03
		Halibut Czerwony FM-CY04
		Ochotka FM-CY06
		Orzech tygrysi FM-CY07
		Pomarańcza-czekolada FM-CY08
		Truskawka FM-CY09
		Wanilia FM-CY10



ATOMIX

Jaxon Method Feeder

Seria skoncentrowanych zapachów w bardzo wygodnym atomizerze. Szczególnie polecane do przynęt haczykowych oraz koszyków zanętowych. Testy nad wodą udowodniły, że stosowanie Atomixa zwiększa znacząco ilość brań. W ofercie znajduje się 14 smaków pozwalających idealnie dobrać zapach do przynęty. Dostępne w opakowaniach 50 g.



N	K	50g
		Wanilia FM-AT01
		Ochotka FM-AT02
		Truskawka FM-AT04
		Halibut czarny FM-AT05
		Halibut czerwony FM-AT06
		Miód FM-AT07
		Fish mix FM-AT10
		Marcepan zielony FM-AT12
		Orzech tygrysi FM-AT13
		Kryl FM-AT14
		Ananas FM-AT16
		Czosnek FM-AT17
		Pomarańcza-czekolada FM-AT19
		Fermentowana kukurydza FM-AT20



WIADRA, MISKI



RH-181A
Komplet wiadra
Method Feeder
(10 litrów)
z pokrywą.

RH-202
Komplet
duże wiadro
(18 litrów)
z miską (9 litrów)
i pokrywą.

RH-201
Kuweta
34/23/11 cm.
Pojemność: 8 litrów.

RH-175B
Pokrywa do wiadra.
RH-175C
Sito do wiadra.

RH-175A
Wiadro do zanęty (15 litrów).

RH-170
Wiadro (15 litrów).

SITA, MIESZADŁA



**Sita z blachy ciągnionej
FJ-SHF**
Sito okrągłe,
średnica 37 cm,
dostępne oczka siatki:
2/3/4/5 mm.
Pasują do wiader
RH-170/RH-175A/RW-11618MAX.

**Sita z blachy ciągnionej
FJ-SHA**
Sito okrągłe,
średnica 34 cm,
dostępne oczka siatki:
2/3/4/5 mm.
Pasują do wiader RH-170/RH-175A/
RW-11618MAX oraz misek z zesta-
wów RH-202, AK-KZE017.

**Sita z blachy ciągnionej
FJ-SHG**
Sito okrągłe,
średnica 29,5 cm,
dostępne oczka siatki:
2/3/4 mm.
Pasują do wiader
RH-181A.

AK-4034
Okrągłe, średnica 35 cm,
oczka siatki 3/4/5 mm.
Pasują do wiader
RH-170/RH-175A/RW-11618MAX
oraz misek z zestawów
RH-202, AK-KZE017.

FJ-SHB
Sito okrągłe,
średnica 42 cm,
dostępne oczka siatki:
2/3/4/5 mm.



**Sita z blachy ciągnionej
FJ-SHC**
Sito prostokątne,
wymiary: 19 x 30 cm,
dostępne oczka siatki: 2/3 mm
uwaga: pasuje do kuwety RH-201 oraz
kuwet z zestawów AK-KZE040A/B.



FJ-SHE25X25
Kwadratowe do pinki,
z rączką, wymiary 16/16 cm,
oczka siatki 2,5 mm.



AK-KZE022
Mieszadło
do zanęty.



AK-KZE023
Mieszadło
do zanęty.

KUBKI ZANĘTOWE



AC-4444
Kubki z tworzywa, otwory
z regulacją, komplet 2 szt.



AC-4445
Kubki z tworzywa,
komplet 2 szt.

Jaxon Method Ground

W bicu wędkarskich rekordów niezwykle ważną rolę odgrywa stosowanie profesjonalnych produktów. Pokarmy, których się używa podczas łowienia, powinny być wykonane z najwyższej jakości wyselekcjonowanych produktów. Taką specyfikę posiadają produkty z serii METHOD GROUND. Receptury kulek i pelletu są oryginalne i niepowtarzalne, stworzone na podstawie doświadczeń i licznych testów nad wodą. Oferujemy produkty, które pomogą efektywnie spędzić czas nad wodą.

KULKI PROTEINOWE Jaxon Method Ground 16 mm

Profesjonalne kulki proteinowe wyróżniające się bogatym i kompletnym składem. Najwyższej jakości składniki gwarantują bardzo długą świeżość i zapobiegają utracie smaku oraz zapachu. Zastosowane aromaty zwiążą nawet wybredne karpie i amury, bez względu na jakim łowisku się znajdziemy. Receptura została opracowana na podstawie wieloletnich doświadczeń i zapewni sukces każdemu łowcy ryb karpiowatych. W ofercie dwanaście wersji smakowych. W opakowaniu 1 kg.

N	K 16mm
Wanilia	FG-KP01
Halibut	FG-KP02
Truskawka	FG-KP03
Ochotka	FG-KP04
Scopex - ryba	FG-KP05
Kalamarnica-ośmiornica	FG-KP06
Miód	FG-KP07
Fish mix	FG-KP08
Orzech tygrysi	FG-KP09
Tutti-frutti	FG-KP10
Amur	FG-KP11
Kukurydza	NEW! FG-KP12



KULKI HACZYKOWE Jaxon Method Ground 16 mm

Haczykowe, tonące kulki proteinowe o bardzo bogatym i kompletnym składzie. Komponenty zostały dokładnie wyselekcjonowane i dobrane, tak aby stymulować ryby do brania. W składzie obowiązkowo znalazły się między innymi betaina, aminokwasy, ekstrakty ze skorupiaków, mączka rybna, białka mleczne. Taka kulka zapewnia skuteczne łowienie nawet w najtrudniejszych okolicznościach. W ofercie prezentujemy siedemnaście wersji smakowych o popularnej średnicy 16 mm, w opakowaniach 100 g.

N	K 16mm
Wanilia	FG-KH01
Halibut	FG-KH02
Truskawka	FG-KH03
Ochotka	FG-KH04
Scopex-ryba	FG-KH05
Kalamarnica-ośmiornica	FG-KH06
Miód	FG-KH07
Fish mix	FG-KH08
Orzech tygrysi	FG-KH09
Tutti-frutti	FG-KH10
Amur	FG-KH11
Kukurydza	FG-KH12
Czosnek	FG-KH13
Ananas	NEW! FG-KH14
Banan	NEW! FG-KH15
Czekolada	NEW! FG-KH16
Konopie	NEW! FG-KH17



KULKI POP-UP Jaxon Method Ground 18 mm

Pływające kulki proteinowe, wykonane z bogatych składników naturalnych. Używamy do łowienia nad roślinnością lub nad mulistym dnem. Świetnie prezentują się zbrojone pojedynczo na włosie oraz w połączeniu z naturalnym ziarnem lub z inną, tonącą kulką. Odpowiednio zbilansowana mieszanka, atrakcyjne aromaty i kolory sprawdzają się w różnych akwenach. Kulki w rozmiarze 18 mm polecamy do łowienia wielkich i ostrożnych karpie oraz amurów. Do wyboru 16 intensywnych smaków w opakowaniach 50 g.

N	K 18mm
Wanilia	FG-KU01
Halibut	FG-KU02
Truskawka	FG-KU03
Ochotka	FG-KU04
Scopex	FG-KU05
Krab	FG-KU06
Miód	FG-KU07
Fish mix	FG-KU08
Konopie	FG-KU09
Tutti-frutti	FG-KU10
Amur	FG-KU11
Kukurydza	FG-KU12
Czosnek	FG-KU13
Banan	FG-KU14
NEW! Ananas	FG-KU15
NEW! Orzech tygrysi	FG-KU16



PELETY HACZYKOWE Jaxon Method Ground 8 mm

Poza kulkami proteinowymi pellet jest jedną z najczęściej stosowanych przynęt włośowych. Posiada swoją własną specyfikę pracy w wodzie. Oferowany pellet haczykowy charakteryzuje się wysoką skutecznością dzięki szybkości działania, którą zapewniają nawiercony otwór oraz porowata powierzchnia – aromaty są intensywniej uwalniane. Chmurę zapachową tworzą starannie dobrane substancje aromatyczne oraz mączki roślinne, a treściwości pokarmu dodają zmielone cząstki skorupiaków oraz nasiona oleiste. Struktura przynęty sprawia, że doskonale wchłania aromaty podczas dipowania. Czas rozpuszczania i stabilności pelletu na włosie jest oczywiście wyraźnie krótszy niż w przypadku większości kulek proteinowych – to wynik intensywniejszej pracy w wodzie. W ofercie średnica 8 mm w 11 smakach, w opakowaniach 100 g.



N	K 8mm
	Wanilia FG-PH01
	Hallbut FG-PH02
	Truskawka FG-PH03
	Ochotka FG-PH04
	Scopex-ryba FG-PH05
	Krab FG-PH06
	Miód FG-PH07
	Kukurudza FG-PH08
	Orzech tygrysi FG-PH09
	Truskawka-ryba FG-PH10
	Amur FG-PH11



Wanilia Hallbut Truskawka Ochotka Scopex-ryba Krab Miód Kukurudza Orzech tygrysi Truskawka-ryba Amur

ZIARNA Jaxon Method Ground Ready

Starannie wyselekcjonowane najwyższej jakości ziarna przygotowane do zanęcania z możliwością wykorzystania jako przynęta haczykowa. W ofercie ziarna kukurydzy, pszenicy, pęczaku, konopie, orzech tygrysi oraz mieszanki w kilku wariantach. Szeroka oferta daje możliwość dostosowania się do każdego łowiska i preferencji żerujących ryb. Ziarna dostępne w bardzo wygodnych opakowaniach 500 g.



N	K 500g
	Kukurudza naturalna FG-AB01
	Kukurudza miód FG-AB02
	Kukurudza truskawka FG-AB03
	Kukurudza wanilia FG-AB04
	Ziarno mix 1 – kukurydza, pszenica, konopie FG-AB05
	Pszenica wanilia FG-AB06
	Ziarno mix 3 – pszenica, pęczak, konopie FG-AB08
	Ziarno mix 2 – kukurydza, orzechy, konopie FG-AB09
	Ziarno mix 5 – kukurydza, groch, pszenica, konopie FG-AB10
	Konopie FG-AB11
	Orzech tygrysi FG-AB13
	Ziarno mix 11 – grys kukurydziany, konopie, orzech tygrysi FG-AB16
	Ziarno mix 12 – soja, konopie, pęczak FG-AB17
	Kukurudza marcepan FG-AB18
	Kukurudza ananas FG-AB19
	Kukurudza banan FG-AB20

KUKURYDZA GIANT Jaxon Method Ground

Specjalnie wyselekcjonowana kukurydza w bardzo dużym rozmiarze. Rewelacyjnie sprawdza się w połowach karpia i amurów. Polecamy szczególnie do stosowania jako przynętę włośową. Pięć wersji smakowych w opakowaniach 125 g.

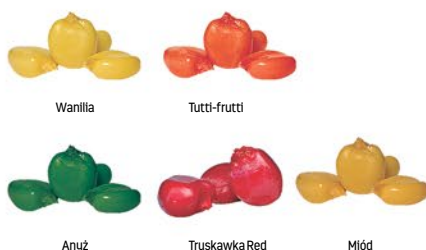

Wanilia

Tutti-frutti

Anisz

Truskawka Red

Miód

N	K 125g
	Kukurudza anyż FG-CA01
	Kukurudza miód FG-CA02
	Kukurudza truskawka Red FG-CA03
	Kukurudza tutti-frutti FG-CA04
	Kukurudza wanilia FG-CA05

Jaxon Premium

Szeroka grupa wysokiej jakości zanęt i dodatków zanętowych, przygotowanych pod upodobania wszystkich ryb spokojnego żeru i przystosowanych do różnych typów łowiska.



ZANĘTY Jaxon Premium

Skuteczne zanęty na wszystkie gatunki ryb karpiowatych. Poszczególne rodzaje zanęt różnią się dość znacznie między sobą – mają inną granulację, w jednych frakcje są grube, inne są drobno zmielone, jedne smużą, inne tworzą ścisłą masę. Nic nie zostało pozostawione przypadkowi, receptury są precyzyjnie dobrane pod kątem łowiska i ryby. Najważniejsze jednak są cechy wspólne – najwyższa jakość, świeże składniki, idealne dobranie zapachów i aromatów. Dostępne w opakowaniach 1 kg, 2,5 kg oraz 5 kg.

	N	K 1kg	K 2,5kg	K 5kg
Jezioro	—	—	FJ-PZ208	FJ-PZ308
Rzeka	FJ-PZ107	FJ-PZ207	FJ-PZ309	—
Feeder	FJ-PZ101	FJ-PZ201	—	—
Karp	FJ-PZ102	FJ-PZ202	—	—
Leszcz	FJ-PZ103	FJ-PZ203	—	—
Leszcz Black	FJ-PZ103B	—	—	—
Leszcz Red	FJ-PZ103R	—	—	—
Karp-Lin-Karaś	FJ-PZ104	FJ-PZ204	—	—
Płoc	FJ-PZ105	FJ-PZ205	—	—
Płoc Black	FJ-PZ105B	—	—	—
Płoc Red	FJ-PZ105R	—	—	—
Uniwersalna	FJ-PZ106	FJ-PZ206	—	—
Lin-karaś	FJ-PZ109	FJ-PZ209	—	—
Lin-karaś-marcepan zielony	FJ-PZ109Z	FJ-PZ209Z	—	—



GLINY, ZIEMIE Jaxon Premium

	N	K 2kg	K 1,5kg
Gлина rozpraszająca naturalna	FJ-PH01	—	—
Gлина rozpraszająca brązowa	FJ-PH02	—	—
Gлина wiążąca naturalna	FJ-PH04	—	—
Gлина wiążąca brązowa	FJ-PH05	—	—
Gлина rzeczna naturalna	FJ-PH08	—	—
Gлина rzeczna brązowa	FJ-PH09	—	—
Gлина Argille naturalna	FJ-PH10	—	—
Ziemia torfowa czarna	—	FJ-PH07	—

Wędkarzom spławikowym, którzy wykorzystują w czasie wędkowania doświadczenia zdobyte podczas zawodów, polecamy dobrej jakości glinę, przeznaczoną do dociążania i klejenia zanęt rzecznych (głina wiążąca), glinę rozpraszającą do panierowania ochotki i tworzenia kul zanętowych na wodę stojącą. W ofercie także lekka specjalistyczna ziemia czarna, dobra do łączenia z zanętą spożywczą i ochotką zanętową. Ziemia ma naturalny czarny kolor i właściwości smużące. Głina dostępna w opakowaniach 2 kg, ziemia czarna w opakowaniu 1,5 kg.



GRANULATY ZANĘTOWE Jaxon Premium

Specjalistyczny granulaty bogaty w białek. Można go dodać do zanęty albo bezpośrednio umieszczać w łowisku przy pomocy procy lub łyżki zanętowej. Szybko rozpuszcza się w wodzie, uwalniając aromaty i wabiąc ryby karpiowate. Dostępna średnica – 5 mm w dwóch smakach, w opakowaniach 1 kg.

	N	K 5mm
Truskawka	FJ-PN104	—
Vanilla	FJ-PN105	—



ZANĘTY WYSOKOPROTEINOWE Jaxon Premium

N	K 2,5kg
Wanilia	FJ-PZ401
Truskawka	FJ-PZ402
Miód	FJ-PZ403
Halibut	FJ-PZ404
Konopie	FJ-PZ406
Owoce tropikalne	FJ-PZ407

Gruboziarnista zanęta na wszystkie ryby karpiowate. Jej receptura opracowana została pod kątem jak najwyższej skuteczności w nęceniu. Posiada tylko naturalne składniki, głównie w postaci grubo zmielonych frakcji ziaren i aromatyzowanego pieczywa. Sekret działania tej zanęty tkwi w specjalnych dodatkach o zwiększonej zawartości protein. Dzięki najwyższej jakości oraz odpowiedniemu doborowi smaków i aromatów bardzo skutecznie wabi karpie, leszcze, liny czy płocie. Zanęta oferowana jest w 6 wariantach smakowych, w opakowaniach 2,5 kg.



ATRAKTORY Jaxon Premium

Grupa atraktorów opracowana w celu zwiększenia siły wabienia zanęty. Bez problemu łączą się z zanętą, harmonijnie wzmacniają jej smak i aromat. Polecana szczególnie na przełowione łowiska. Receptura oparta na naturalnych składnikach. W opakowaniach 100 g oraz 250 g.

N	K 100g	K 250g
Płoc	FJ-PC01	FJ-PB01
Leszcz	FJ-PC02	FJ-PB02
Karp	FJ-PC03	FJ-PB03
Karp-Lin-Karaś	FJ-PC04	FJ-PB04
Czosnek	FJ-PC05	FJ-PB05
Halibut	FJ-PC06	FJ-PB06
Scopex	-	FJ-PB07
Truskawka	FJ-PC08	FJ-PB08
Wanilia	FJ-PC09	FJ-PB09
Leszcz belge	FJ-PC10	FJ-PB10
Feeder	FJ-PC11	FJ-PB11
Krew suszona	FJ-PC12	FJ-PB12
Kolendra	FJ-PC13	FJ-PB13
Czerwone robaki	FJ-PC14	FJ-PB14
Ochotka	FJ-PC15	FJ-PB15
Marcepan	FJ-PC16	FJ-PB16



KLEJE DO ZANĘT Jaxon Premium

Dodatek niezbędny do przygotowania zanęty na rzeki. Pozwala regulować spoistość mieszanki, w zależności od sytuacji wykorzystać można klej o standardowej sile wiązania lub klej extra. Produkt naturalny, nieszkodliwy dla środowiska. W opakowaniu 400 g.

N	K 400g
Klej do zanęt standard	FJ-PK01
Klej do zanęt extra strong	FJ-PK02
Bentonit	FJ-PK03



GRANULAT WĘGORZOWY Jaxon Premium 5 mm

Łowienie węgorzy nie jest proste, głównie z powodu specyfiki tej ryby i aktualnej populacji w Polsce. Są jednak wędkarze, którzy specjalizują się w łowieniu tego gatunku i zaskakują swoją skutecznością. Aby zwiększyć efektywność w polowaniu na węgorze, idealną propozycją jest nęcenie granulatem węgorzowym o średnicy 5 mm. Zbliżony strukturą do pelletu granulatu doskonale pracuje w wodzie i uwalnia substancje pobudzające węgorze do żerowania. Polecamy do dywanowego i punktowego nęcenia – również z zastosowaniem rozpuszczalnych worków PVA. Granulat węgorzowy dostępny jest w opakowaniach 1 kg.

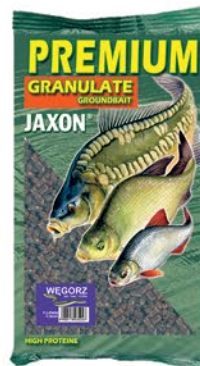

N	K 5mm
Węgorz	FJ-PN06

CIASTA PROTEINOWE Jaxon Premium

Dla wędkarzy poszukujących wysokiej jakości, a przy tym łatwych w użyciu przynęt, przygotowaliśmy szeroką gamę wędkarskich ciast w różnych smakach. Wyróżnia je wysoka zawartość czystych protein. W opakowaniu 80 g.

N	K 80g
Anyz	FJ-PG01
Miód	FJ-PG02
Truskawka	FJ-PG03
Wanilia	FJ-PG04
Ochotka	FJ-PG05
Leszcz	FJ-PG06
Płoc	FJ-PG07
Czosnek	FJ-PG08
Scopex	FJ-PG09



DODATKI ZANĘTOWE Jaxon Premium

N	K 400g
Konopie prażone	FJ-PD01
Copra-melasa	FJ-PD03
Coco-belge	FJ-PD04
Biszkopt	FJ-PD07
Epiceine - biszkopt prażony miodowy	FJ-PD08
Mączka piernikowa	FJ-PD09
Pieczywo żółte	FJ-PD10
Pieczywo czerwone	FJ-PD11
Pieczywo pomarańczowe	FJ-PD12
Konopie ziarno	FJ-PD13
Dynia prażona	FJ-PD14
Pastorcino żółte	FJ-PD15
Pastorcino czerwone	FJ-PD16
Pieczywo mix	FJ-PD18
Pieczywo mix crushed	NEW! FJ-PD19
Mączka rybna	NEW! FJ-PD20

Gama podstawowych dodatków do zanęty, dzięki którym możliwe jest podniesienie atrakcyjności nawet ubogich mieszanek zanętowych lub stworzenie zanęty od podstaw adresowanej do konkretnych warunków lub gatunku ryby. Wśród dodatków są produkty poprawiające właściwości oraz pracę zanęty, pobudzające ryby do brania i ułatwiające trawienie. Wszystkie produkty wysokiej jakości, dzięki odpowiedniemu przygotowaniu długo zachowujące świeżość. W opakowaniu 400 g.



ZIARNA Jaxon XTR Carp

Ziarna to wędkarskie ABC, zawsze skuteczne na karpie, często wybierane przez wędkarzy. Większe ziarna – silnie nasączone aromatami, bez zalewy. Dostępne w opakowaniach 125 g.



	N	K 125g
Kukurydza – Anyż		FX-CB01
Kukurydza – Miód		FX-CB02
Kukurydza – Truskawka Red-czerwona		FX-CB03
Kukurydza – Tutti-frutti		FX-CB04
Kukurydza – Wanilia		FX-CB05
Kukurydza – Truskawka Yellow-żółta		FX-CB06
Kukurydza – Krab		FX-CB07
Kukurydza – Ochotka		FX-CB08
Kukurydza – Małża		FX-CB09
Kukurydza – Słodka kukurydza		FX-CB10
Kukurydza czosnek		FX-CB11
Kukurydza banan		FX-CB12
Orzech tygrysi		FX-CC01
Orzech tygrysi wanilia		FX-CC02

KUKURYDZA Jaxon Select

Duże ziarna kukurydzy zanurzone w silnie aromatyzowanej zalewie smakowej. Doskonała przynęta na karpie, duże leszcze i liny. W opakowaniu 125 g.

	N	K 125g
Anyż		FJ-SK01
Miód		FJ-SK02
Truskawka		FJ-SK03
Tutti-frutti		FJ-SK04
Wanilia		FJ-SK05



ZIARNA READY Jaxon Premium

Preparowane, relatywnie twarde ziarna kukurydzy, pszenicy i pęczaku przygotowane do zanęcania, z opcją wykorzystania jako przynęta haczykowa. W ofercie dostępne także mieszanki w kilku wariantach. Występujące dotychczas miksy udoskonaliśmy, zmieniając ich skład. Uzyskany wachlarz smakowy i zapachowy zaspokoi oczekiwania wędkarzy szukających odpowiednich zanęt, które sprawdzą się w zmiennych warunkach połowów i na rozmaitych łowiskach. Opakowanie 1 kg.

	N	K 1kg
Kukurydza naturalna		FJ-PE01
Kukurydza miód		FJ-PE02
Kukurydza truskawka		FJ-PE03
Kukurydza wanilia		FJ-PE04
Ziarno mix 1 – kukurydza, konopie, pszenica		FJ-PE05
Pszenica wanilia		FJ-PE06
Ziarno mix 3 – pszenica, pęczak, konopie		FJ-PE08
Ziarno mix 2 – kukurydza, orzech arachidowy, orzech tygrysi, konopie		FJ-PE09
Ziarno mix 5 – kukurydza, groch, pszenica, konopie		FJ-PE10
Konopie		FJ-PE11
Orzech tygrysi		FJ-PE13
Kukurydza marcepan		FJ-PE15
Groch ready wanilia		FJ-PE16

KUKURYDZA, pszenica, pęczak Jaxon Premium

Miękkie ziarna gotowane, gotowe do założenia na haczyk. Przynęta silnie aromatyzowana, wabiąca wszystkie karpiołowe. Opakowanie 70 g.

	N	K 70g
Kukurydza anyż		FJ-PP01
Kukurydza miód		FJ-PP02
Kukurydza truskawka		FJ-PP03
Kukurydza tutti-frutti		FJ-PP04
Kukurydza wanilia		FJ-PP05
Pszenica naturalna		FJ-PP10
Pszenica wanilia		FJ-PP11
Pęczak naturalny		FJ-PP12
Kukurydza ochotka		FJ-PP13
Konopie		FJ-PP14



SZTUCZNA KUKURYDZA POP-UP

Sztuczna przynęta pływająca w aromatyzowanej zalewie smakowej, imitująca naturalną kukurydżę. W ofercie cztery smaki w rozmiarze 10 mm.



	N	K 10mm
Sztuczna kukurydza pop-up wanilia		FK-A001A
Sztuczna kukurydza pop-up truskawka		FK-A001B
Sztuczna kukurydza pop-up miód		FK-A001C
Sztuczna kukurydza Pop-up słodka kukurydza		FK-A001D

KUKURYDZA Corn Balls Jaxon Premium

Wyselekcjonowane ziarna kukurydzy poddawane są procesowi prażenia – zbliżonemu do tego, w wyniku którego powstaje popcorn, dzięki czemu ziarna uzyskują ogromną wyporność. Corn Balls jest atrakcyjną dla wszystkich ryb karpiołowych, przeznaczona jest jednak głównie do łowienia powierzchniowego karpia i amurów. Może służyć także jako dodatek do podnoszenia przynęt w zestawach gruntowych. Skuteczność zwiększa nasycenie ziaren aromatami, które uwalniają się po zarzuceniu do wody.

W ofercie dwie wielkości – 4 mm i 8 mm, w opakowaniach 20 g.

	N	K 20g 8mm	K 20g 4mm
Miód		FJ-PF01	FJ-PF101
Scopex		FJ-PF02	FJ-PF102
Truskawka		FJ-PF03	FJ-PF103
Tutti-frutti		FJ-PF04	FJ-PF104
Wanilia		FJ-PF05	FJ-PF105

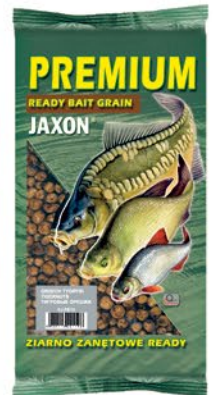
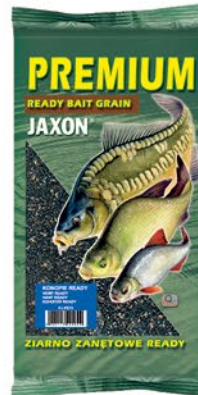
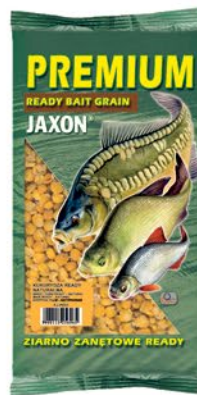

MELASA Jaxon Premium

Ciemnobrazowy, gęsty płyn, cechuje go specyficzny, przyjemny zapach. Melasa dodaje się do zanęt w czasie nawilżania (w proporcji 1:1 z wodą), ma charakter uniwersalny, niezbędny w zanętach leszczowych. Ze względu na dużą ilość cukru mocno wiąże kule zanętowe i zwiększa ich spoiwość. Dostępna w 4 smakach, w opakowaniach 350 g.

	N	K 350g
Melasa		FJ-PM01
Melasa Leszcz-belge		FJ-PM02
Melasa Ochotka		FJ-PM03
Melasa Wanilia		FJ-PM04



Sukcesy polskich wędkarzy łowiących monstrualne sumy na Ebro przyczyniły się niejako do ich „odkrycia” na nowo. Cieszymy się, że łowienie sumów przeżywa swój renesans, tym bardziej, że i w naszych rodzimych wodach jest bardzo dużo. Jest to wszakże naturalny rejon występowania tej największej ryby słodkowodnej Europy. Wyzwanie złowienia tego wielkiego drapieżnika podejmuje coraz więcej wędkarzy. Z pomocą przychodzą im specjaliści od nęcenia ryb renomowanej węgierskiej firmy Carp Zoom, proponując program sumowy.



KULKI PROTEINOWE

Carp Zoom Catfish Mega Boilie 30 mm

Sum to zdecydowanie największy drapieżnik naszych wód. Aby zapłować na niego, potrzeba dużych przynęt. Catfish Mega Boilie zostały zaprojektowane tak, by aromat utrzymywał się długo, wabiąc sumy z dużych odległości bez konieczności częstej wymiany. Dostępne w opakowaniach 50 g.



N

K Kulka 30mm

Wątroba-krew	FZ-CZ2095
Ryba-krew	FZ-CZ2101

POP UP NA SUMA

Carp Zoom Monster Mega Pop Up 30 mm

Specjalistyczny pellet sumowy POP UP w rozmiarze MEGA. Intensywny aromat szybko rozprzestrzenia się w wodzie i przyciąga sumy z dużej odległości. Pellet może służyć jako przynęta lub dodatek do zbrojenia. Dzięki wysokiej pływalności MONSTER POP UP może podnieść nad dno zestaw z martwą rybką, spory pęczek rosówek lub inne przynęty stosowane do łowienia sumów.



N

K 30mm

Original	FZ-CZ7991
----------	-----------

PELLET NA SUMA Carp Zoom Catfish Mega Pellet 30 mm

Profesjonalny, duży pellet przygotowany do połowu sumów. Najlepiej sprawdza się jako przynęta włosowa, z możliwością zestawienia z inną przynętą lub kilkoma pelletami. Intensywnie wabi ryby i długo zachowuje swoje właściwości w wodzie. Dwa warianty smakowe przypadną do gustu każdemu sumowi. Dostępne w opakowaniach 340 g.



N

K Pellet 30mm

Ryba-mięso	FZ-CZ5059
Krwista wątroba	FZ-CZ5066

BOOSTERY

Carp Zoom Catfish Turbo Booster

Turbo Booster został opracowany specjalnie do polowania na sumy. Aromat jest wyjątkowo intensywny, a konsystencja zapewnia długotrwały efekt chmury. Smak ryba-wątroba-krew wabi ryby z dużych odległości. W ofercie buteleczki o zawartości 75 ml.



N

K

Turbo booster	FZ-CZ2019
---------------	-----------

DIP NA SUMA

Carp Zoom Catfish Dip

Skoncentrowane, gęste dipy o ostrym rybno-mięsnych zapachach. Idealne do nasączania wszelkich rodzajów przynęt sumowych. Opakowanie 130 ml.

N

K

Original	FZ-CZ8693
Wątroba	FZ-CZ6972
Ryba	FZ-CZ6989





Zarośnięte podwodną roślinnością, trudno dostępne wody to miejsca, które upodobały sobie amury. Obfitość pokarmu i bezpieczne schronienie to idealne warunki, w których rosnąca populacja amurów osiąga nierzadko okazowe rozmiary. Z roku na rok przybywa wędkarzy zainteresowanych tymi ostrożnymi, przebiegłymi i niesłychanie walecznymi rybami, których złowienie jest prawdziwym wyzwaniem i przygodą. Doskonale rozumieją to specjaliści z firmy Carp Zoom, którzy przygotowali unikalną ofertę przynęt, zanęt i dodatków amurowych, umożliwiającą selektywne łowienie tej pięknej ryby.

ZANĘTA AMUROWA READY Carp Zoom Amur Ready-wet Groundbait

Gotowa, nawilżona mieszanka o doskonałej konsystencji do stosowania bezpośrednio z opakowania, bez potrzeby dodatkowego namoczenia. Dopracowana receptura, wysokiej jakości składniki oraz intensywny aromat gwarantują wędkarski sukces! Opakowanie 850 g.

N **K**
Zanęta Amur Ready FZ-CZ0922



ZANĘTA AMUROWA Carp Zoom Amur Grundbait

Zanęta z dodatkiem spiruliny przygotowana z myślą o wędkarzach specjalizujących się w łowieniu amurów. Opakowanie 1000 g.

N **K**
Zanęta Amur FZ-CZ3172

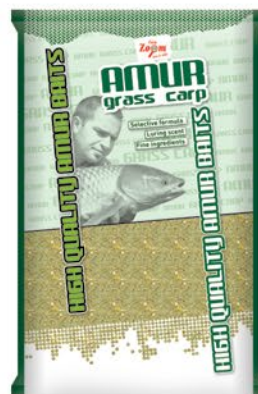

PELLET AMUROWY Carp Zoom Amur Pellet

Doskonale zrównoważony pellet o wielkości 8 mm, idealny do zwabienia dużych amurów na łowisko. Opakowanie 800 g.

N **K**
Pellet Amur FZ-CZ7903



KULKI PROTEINOWE Carp Zoom Amur Boilie

Wyjątkowe kulki przygotowane przez specjalistów Carp Zoom do połowu amura, z dużą zawartością spiruliny. Średnica 20 mm. Opakowanie 800 g.

N **K**
Kulki Amur 20 mm FZ-CZ9360

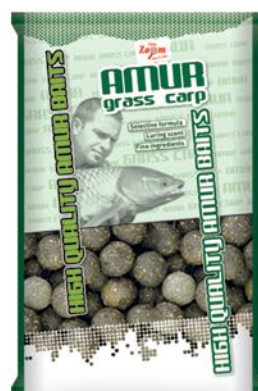

KULKI AMUROWE Carp Zoom Superb Amur Wafers

Doskonała przynęta opracowana specjalnie do łowienia amurów. Sprawdzone, idealnie dopasowane składniki, które stopniowo wabią ryby aromatem od pierwszego kontaktu z wodą. Rozmiar 15 mm, opakowanie 50 g.



N **K**
Amur Wafers FZ-CZ4556

KULKI PŁYWAJĄCE AMUROWE Carp Zoom Superb Amur Pop Up

Nowa, ulepszona wersja kulek Pop Ups w wersji superb. Najwyższa jakość składników, świetny aromat. Kulki tworzą efekt gęstej chmury. Opakowanie 40 g. Rozmiar 16 mm.



N **K**
Kulki pływające Amur FZ-CZ1364

BOOSTER AMUR Carp Zoom Amur Green PVA booster

Użycie boostera zwiększa skuteczność naszej przynęty i szansę na złowienie ostrożnego amura lub karpia. Zawiera dużą ilość wzmacniaczy apetytu, substancji smakowych, zapachowych, smażących, dzięki którym powstaje efekt dymu pod wodą, co umożliwi rybce znacznie szybszą lokalizację przynęty. Polecamy do stosowania bezpośrednio na przynętę lub z workami PVA. Opakowanie 75 ml.



N **K**
Booster Amur PVA FZ-CZ0892

ATRAKTOR AMUR Carp Zoom Amur Aroma Liquid

Płynny, wysoko skoncentrowany atraktor amurowy z dużą zawartością aminokwasów, polecany szczególnie jako dodatek do zanęt, ziaren itp. Opakowanie 200 ml.



N **K**
Atraktor Amur FZ-CZ0208

AMINO DIP AMUR Carp Zoom Amur Amino Dip

Dip do wzbogacania przynęty i zanęt na amury. Duża zawartość aminokwasów i spiruliny. Opakowanie 80 ml.

N **K**
Amino Dip Amur FZ-CZ5189



ATRAKTOR SPRAY Carp Zoom Amur Attractor Spray

Specjalistyczny aromat w sprayu stworzony z myślą o wabieniu amurów. Intensywny, długo utrzymujący się zapach wzbogaci każdą przynętę. Atraktora możemy używać z akcesoriami PVA. W ofercie buteleczki 50 ml.

N **K**
Atraktor Amur spray FZ-CZ4382



ŁUBIN AMUR Carp Zoom Amur Lupin Natural

Łubin to ceniona przynęta na amury oraz karpie. Ziarna łubinu to łatwo przyswajalna bomba białkowa, atrakcyjna dla ryb. Na wielu łowiskach są tajną bronią wędkarzy. W opakowaniu duże ziarna łubinu. Opakowanie 125 g.

N **K**
Łubin Amur FZ-CZ5300

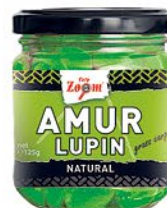

KUKURYDZA AMUR Carp Zoom Amur Corn

Specjalnie przygotowana kukurydza w zielonym kolorze i o smaku alg, które tak uwielbiają okazy amurów. Opakowanie 125 g.

N **K**
Kukurydza Amur FZ-CZ7880



KUKURYDZA XXL AMUR Carp Zoom Amur XXL Corn

Wyselekcjonowana kukurydza w zalewie w rozmiarze XXL, doprawiona spiruliną. Opakowanie 125 g.

N **K**
Kukurydza XXL Amur FZ-CZ8891



KUKURYDZA PŁYWAJĄCA AMUR Carp Zoom Amur Pearl Corn

Pływająca kukurydza w zielonym kolorze i o smaku alg, uwielbianą przez amury. Opakowanie 17 g.

N **K**
Kukurydza pływająca Amur FZ-CZ4849



W każdej dziedzinie wędkarstwa mamy do czynienia z coraz większą specjalizacją i na tym tle wędkarstwo karpiove zajmuje szczególną pozycję. To właśnie tu, w łowieniu karpi, w ostatnich latach widzimy najbardziej dynamiczny rozwój, rosną oczekiwania i wymagania wędkarzy, co roku pojawiają się nowe metody i innowacyjne rozwiązania. Firma Carp Zoom od wielu lat konsekwentnie buduje swój wizerunek topowego producenta w niezwykle wymagającym dziale karpiowym. Prezentujemy bogatą ofertę kulek, pelletów, atraktorów i innych artykułów przygotowanych specjalnie na rynek polski we współpracy z ekspertami Jaxona.



KULKI WAFTERS Carp Zoom Duo Dumbel Wafers 12 x 8 mm

Seria dwusmakowych kulek dumbells. Doskonale dopracowana receptura z wykorzystaniem najwyższej jakości składników. Kulki od pierwszego kontaktu z wodą wabią nawet najbardziej ostrożne ryby. Specjalna konsystencja sprawia, że kulki długo wytrzymują, stopniowo uwalniając aromaty. Różnorodne smaki dają możliwość dostosowania przynęty do preferencji ryb w akwenu. Opakowanie 15 g.

N

K 12 x 8 mm

Czekolada-pomarańcza	FZ-CZ4716
Ser-NBC (kwas masłowy)	FZ-CZ4723
Czosnek-szynka	FZ-CZ4747
Ananas-NBC (kwas masłowy)	FZ-CZ6680
Słodka kukurydza-truskawka	FZ-CZ6697



Ananas-NBC (kwas masłowy)



Słodka kukurydza-truskawka



Czekolada-pomarańcza



Czosnek-szynka



Ser-NBC (kwas masłowy)

KULKI WAFTERS Carp Zoom Galactic Duo Wafers 8 mm

Opracowane ze starannie dobranych składników, idealnie wyważone przynęty typu wafers. Sprawdzone na wielu zbiornikach wodnych, dobrze dopasowane kombinacje dwóch smaków i kolorów. Dostępne w opakowaniach 15 g.

N

K

Czekolada-pomarańcza	FZ-CZ6840
Ananas-NBC (kwas masłowy)	FZ-CZ6857
Słodka kukurydza-truskawka	FZ-CZ6864
Banan-biszkopt	FZ-CZ6871



Czekolada-pomarańcza



Ananas-NBC (kwas masłowy)



Słodka kukurydza-truskawka



Banan-biszkopt

WAFTERSY Carp Zoom Method Wafers NBC

Specjalna wersja wolno tonących wafersów, którą polecamy szczególnie do łowienia karpi na metodę. Te przynęty zostały wzbogacone kwasem masłowym, który jest jednym z najbardziej efektywnych aromatów. Rozmiar 10 mm, dwie wersje kolorystyczne, fluo pomarańczowy oraz fluo zielony. Pakowane w praktyczne słoiczki 15 g.

N

K

Pomarańczowe - Fluo NBC	FZ-CZ1417
Zielone - Fluo NBC	FZ-CZ1424



Pomarańczowe-Fluo NBC



Zielone-Fluo NBC

KULKI PROTEINOWE

Carp Zoom haczykowe „Fire Shot” 16 mm

Seria kulek proteinowych pakowanych w małe, lekkie, podręczne opakowania z zamknięciem pozwalającym na skuteczną ochronę kulek przed wysychaniem oraz utratą aromatów. Kulki są dostępne w średnicy 16 mm i w kilku smakach, w opakowaniach 120 g.

N	K	Kulka 16mm
Słodka truskawka	FZ-CZ6796	
Słodka wanilia	FZ-CZ6802	
Mix owocowy	FZ-CZ6819	



PELLET 2 W 1 Carp Zoom

Turbo pellets 2 in 1, 3 mm

Wysokiej jakości szybko rozpuszczający się pellet idealny do nęcenia luzem, mieszania z zanętą, może być wykorzystany również w koszyczku lub z PVA. O jego skuteczności decydują najwyższej jakości, idealnie zbilansowane składniki skutecznie wabiące ryby do żeru. Oferta obejmuje wersję 3 mm w opakowaniach 500 g.

N	K
Czekolada-pomarańcza	FZ-CZ4822
Ser-NBC (kwas masłowy)	FZ-CZ4839
Truskawka-ryba	FZ-CZ4846
Ananas-banan	FZ-CZ4853

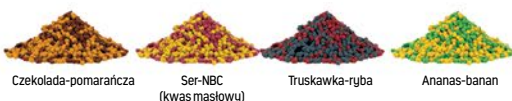

Czekolada-pomarańcza Ser-NBC (kwas masłowy) Truskawka-ryba Ananas-banan

PELLET ZANĘTOWY

Carp Zoom Sweet Baby Corn Pellets

Pellet zanętowy wyprodukowany na bazie słodkiej kukurydzy. Klasyczny smak sprowadzający karpie do łowiska. Występuje w opakowaniach 800 g.

N	K
Słodka kukurydza	FZ-CZ7873
Truskawka	FZ-CZ1459



Słodka kukurydza



Truskawka

PELLET HACZYKOWY

Carp Zoom „Bloody Halibut” 8, 15 mm

Profesjonalny pellet haczykowy przygotowany na bazie halibuta z dodatkiem krwi i aminokwasów. To specjalnie przygotowana mieszanka, którą nie pogardzi żaden karp. Czas rozpuszczania: od 4 do 12 godzin, w zależności od średnicy. Występuje w dwóch wymiarach: 8 mm, 15 mm oraz w dwóch smakach, w opakowaniach 150 g.

N	K	Pellet 8mm	K	Pellet 15mm
Krwisty Halibut	FZ-CZ4896			FZ-CZ9646
Truskawkowy Halibut	FZ-CZ7835			FZ-CZ9653



Truskawkowy Halibut



Krwisty Halibut



SZTUCZNA KUKURYDZA Carp Zoom ART-X Corn

NEW!

Specjalistyczna sztuczna kukurydza Carp ZOOM wyróżnia się wyjątkową miękkością, co pozwala na jej użycie zarówno jako przynęty włośowej na bagnecie, jak i bezpośrednio na haczyku. Posiada lekką wyporność, dzięki czemu działa jak przynęta wafters. Intensywny, trwały aromat skutecznie wabi białoryb i ryby karpowate. W opakowaniu znajdują się kukurydzy w trzech rozmiarach, co ułatwia dopasowanie przynęty do warunków łowiska. Można ją stosować samodzielnie lub w połączeniu z robakami czy kulkami. W opakowaniach 30 g.

N	K
NBC-kwas masłowy	FZ-CZ3428
Słodka kukurydza	FZ-CZ3442
Truskawka	FZ-CZ3459



N	K
NPF Vanilia-mini	FZ-CZ0581
NPF Czosnek-mini	FZ-CZ2258



NPF
Vanilia-mini



NPF
Czosnek-mini

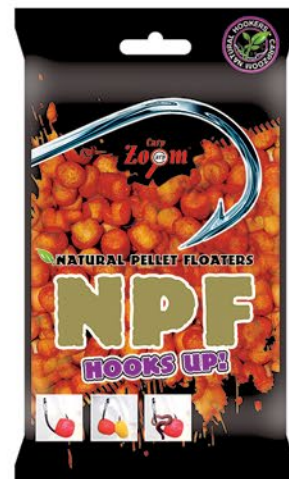

SZTUCZNY ŚLIMAK Carp Zoom Artificial Snail

Nietypowa przynęta sztuczna stworzona z myślą o realistycznym odwzorowaniu prawdziwego ślimaka. Rozmiar oraz kształt został dopasowany do upodobań pokarmowych ostrożnych, dużych karp. Wersja pływająca umożliwi skuteczną prezentację nad dnem. Można stosować go jako samodzielną przynętę lub w kombinacji z robakami, ziarnem, pelletem lub kulką. Warto używać z atraktorem lub dipem. Łatwo pochłania substancje smakowe oraz zapachowe, które stopniowo uwalniają się w trakcie łowienia. Polecamy na łowiska komercyjne oraz na dzikie jeziora i stawy z obfitą populacją mięczaków.

N	K
Sztuczny ślimak	FZ-CZ0229



Sztuczny ślimak

SZTUCZNE ROBAKI Carp Zoom ART-X Balance

Sztuczne robaki ART-X Balance to świetna alternatywa dla żywych przynęt. Realistycznie wykonana imitacja robaka została nasączona w aromatycznych atraktorach zwiększających skuteczność na łowisku. Przynęta wielokrotnego użytku.

N	K
Sztuczna ochotka	FZ-CZ3849
Sztuczny biały robak	FZ-CZ3856
Sztuczna dżdżownica	FZ-CZ3863



Ochotka

Dżdżownica

Białe robaki

ŚRODEK BAKTERIOBÓJCZY Fish Aid Spray Carp Zoom

Środek odkażający w atomizerze, który powinien znaleźć się w wyposażeniu każdego profesjonalnego karpia. Środkiem tym powinno się spryskać zarówno rany po haku, jak również wszelkie zadrapania karpia przed wypuszczeniem z powrotem do wody. Środek ten jest również przydatny do odkażenia ran innych okazów ryb, które wracają na łowisko. Opakowanie 50 ml.

N	K
Fish Aid	FZ-CZ7828



SPRAY DO PRZYNĘT GUMOWYCH, BŁYSTEK I WOBLERÓW Soft Lure Spray Carp Zoom

Specjalistyczny spray zawierający trwałe i intensywnie pachnący atraktor do przynęt spinningowych. Długo utrzymuje się na powierzchni przynęty, uwalniając aromat, który znacznie zwiększa skuteczność i pobudza drapieżniki do ataku. Opakowanie w formie wygodnego atomizera zawiera 50 ml.

N	K
Szczupak	FZ-CZ9186
Sum	FZ-CZ9193
Sandacz	FZ-CZ9209



88 lat WIADOMOŚCI WĘDKARSKICH
W NOWOCZESNYM WYDANIU!

Piszemy
z pasją!

W prenumeracie
taniej!!!
TYLKO 12 zł!

ZAMÓWIENIA za pośrednictwem:

- portalu WW:
<https://wiadomosciwedkarskie.com.pl/prenumerata>
- redakcji: redakcja.ww@pzw.pl, tel. +48 602 474 005



www.facebook.com/wiadomosciwedkarskie



www.wiadomosciwedkarskie.com.pl

Znajdź nas
w internecie!

KOMBINEZONY WĘDKARSKIE PŁYWAJĄCE JAXON FISHING TEAM



UI-FXSA



UI-FXSB



Certyfikowane ubrania pływające, spełniające wszystkie normy dla środków asekuracyjnych. W ofercie kombinezony jednoczęściowe i komplety kurtka + spodnie. Nieprzemakalne, dobrze ocieplane ubrania wędkarskie pływające, pozwalające wędkarzowi utrzymać się przez dłuższy czas na powierzchni wody. Dodatkowo neoprenowe ściągacze końcówek rękawów chronią przed utratą ciepła. W ofercie wersja jaszkrawa z górną częścią w „żarówkowym” żółtym kolorze z dodatkowymi elementami odbłaskowymi. Podwójna warstwa ocieplająca. Dzięki zastosowaniu nowego materiału i wkładu wypornościowego komplet jest lżejszy, mniej sztywny, nie krępuje ruchów. Zmiany te znacząco poprawiły komfort łowienia w wędkarstwie morskim i podlodowym.



UI-FXSA	Komplet: kurtka + spodnie	Szary + intensywny żółty (fluo)	Nylon Oxford – pływający	L, XL
UI-FXSB	Kombinezon jednoczęściowy	Szary + intensywny żółty (fluo)	Nylon Oxford – pływający	XL



PN-EN ISO
12402-5:2007
A1:2012P

Szacunkowy okres ochrony termicznej

Temperatura wody	Orientacyjny okres ochrony termicznej
Poniżej 5°C	do 60 minut
Od 5 do 10°C	do 90 minut
Od 10 do 15°C	do 120 minut
Ponad 15°C	do 180 minut

KOSZULKI TERMOAKTYWNE

Materiał: poliester termoaktywny.

Nowoczesny projekt graficzny koszulek z nadrukiem troci, pstrąga, sandacza lub okonia pozwoli pokazać Twoje wędkarskie ja. Oddychający i lekki materiał, z którego wykonane zostały nasze koszulki, zapewnia wysoki komfort w trakcie aktywnego wędkowania. Występują w trzech wariantach kolorystycznych: brązie, ciemnym moro i niebieskim.



NEW!



NEW!

UR-KD005
rozmiary: M, L, XL, XXL

TYŁ

UR-KD006
rozmiary: M, L, XL, XXL

PRZÓD

TYŁ



PRZÓD

UR-KD002

rozmiary: M, L, XL, XXL.



TYŁ



PRZÓD

UR-KD001

rozmiary: M, L, XL, XXL.



TYŁ



PRZÓD

UR-KD004

rozmiary: M, L, XL, XXL.



TYŁ



PRZÓD

UR-KD003

rozmiary: M, L, XL, XXL.



TYŁ

KOSZULKI BAWELNIANE JAXON NATURE

Bawełniane koszulki Jaxon Nature z krótkim rękawem i wzorami przedstawiającymi sandacza, szczupaka, karpia, pstrąga, troć, suma i bolenia.

NEW!



UR-KC014

SUM

rozmiary: S, M, L, XL, XXL.

NEW!



UR-KC015

SANDACZ

rozmiary: S, M, L, XL, XXL.

NEW!



UR-KC017

KARP

rozmiary: S, M, L, XL, XXL.

NEW!



UR-KC018

BOLEŃ

rozmiary: S, M, L, XL, XXL.



UR-KC012

PSTRĄG

NEW! rozmiary: S, M, L, XL, XXL.



UR-KC013

TROĆ

rozmiary: M, L, XL, XXL.



UR-KC002

SZCZUPAK

NEW! rozmiary: S, M, L, XL, XXL.



UR-KC011

SANDACZ

rozmiary: M, L, XL, XXL.

KURTKI, SPODNIĘ

Jaxon Fishing Trip

Nieprzemakalna, kurtka z kapturem, w klasycznej zielonej kolorystyce. Wyposażona w system praktycznych kieszeni i schowków. Polecamy na wiosenne i jesienne wyprawy.

UJ-FXU
Kurtka,
rozmiary:
M, L, XL, XXL.



Jaxon FT Light

Stworzony z myślą o aktywnych wędkarzach lekki, nieprzemakalny komplet wędkarski. Pojemne kieszenie oraz regulowany kaptur czynią kurtkę bardzo praktyczną. Właściwości oddychające 5000 g/m²/24 h oraz wodoodporność na poziomie 5000 mm.



UJ-FXA
Kurtka,
rozmiary: L, XL, XXL.

UJ-FXB
Spodnie,
rozmiary:
M, L, XL, XXL.

POLARY

Jaxon Fishing Team

Ciepłe kurtki polarowe. Polecamy do łowienia w chłodne dni.



UJ-FBT
Kurtka polarowa,
materiał: polar 300,
rozmiar: L.

ODZIEŻ przeciwdeszczowa Prestige

Seria wykonana z materiału Plavitex, 100% gwarancji na nieprzemakalność. Ubrania bez ocieplenia, lekkie i wygodne w transporcie.

UP-AP
Kurtka Prestige,
rozmiary:
S, M, L, XL, XXL,
XXXL.

UP-CP
Płaszcz Prestige,
rozmiary:
S, M, L, XL, XXL.



UP-BP
Spodnie
Prestige,
rozmiary:
S, M, L, XL,
XXL, XXXL.



ODZIEŻ przeciwdeszczowa

Lekkie, wygodne w transporcie płaszcze i komplety kurtka + spodnie przeciwdeszczowe.

UJ-AKP...M
Komplet przeciwdeszczowy moro,
rozmiary:
L, XL, XXL,
XXXL.

UJ-AKP
Komplet przeciwdeszczowy zielony,
rozmiary:
L, XL,
XXL,
XXXL.

UJ-AP
Płaszcz przeciwdeszczowy Neptun,
rozmiary:
L, XL,
XXL,
XXXL.



KAMIZELKI



UJ-FRM

Rozmiary: L, XL, XXL.
Długość dla rozmiaru XL: 49 cm.



UJ-FRK

Wersja wydłużona.
Rozmiary: M, L, XL, XXL, XXXL.
Długość dla rozmiaru XL: 64 cm.



UJ-FRL

Wersja wydłużona.
Rozmiar: L.
Długość dla rozmiaru L: 60 cm.



UJ-FRA

Rozmiary:
M, L, XL, XXL, XXXL.
Długość dla rozmiaru XL: 55 cm.



UJ-FRB

Rozmiary:
M, L, XL, XXL, XXXL.
Długość dla rozmiaru XL: 55 cm.

KAMIZELKA z wkładem wypornościowym

Uwaga – nie pełni funkcji kamizelki asekuracyjno-ratunkowej.



UJ-FRU101

CZAPKI Z DASZKIEM

NEW!



UJ-CZA01A

NEW!



UJ-CZA01B

NEW!



UJ-CZA02A

NEW!



UJ-CZA02B

NEW!



UJ-CZA03A

NEW!



UJ-CZA03B

NEW!



UJ-CZA04A

NEW!



UJ-CZA04B



UJ-CZ05



UJ-CZ08



UJ-CZ06

CZAPKI Z LATARKAMI



UJ-CZX02B

Cieplejsza z osłoną na uszy, 5 diod, 2 baterie litowe CR2032 (brak w zestawie).



UJ-CZX01A

5 diod, 2 baterie litowe CR2032. (brak w zestawie) Kolor czarny.



UJ-CZX01E

5 diod, 2 baterie litowe CR2032. (brak w zestawie) Kolor moro.



UJ-CZX01F

5 diod, 2 baterie litowe CR2032. (brak w zestawie) Kolor moro.



UJ-CZX01B

5 diod, 2 baterie litowe CR2032. (brak w zestawie) Kolor moro.

KAPELUSZE

UJ-CZ09
Rozmiary:
M, L, XL.



UJ-FTH
Rozmiary:
M, L.



KOMINIARKI

UJ-FBG



MOSKTIERY, KAPELUSZE Z MOSKITIERĄ

UJ-HL07
Kapelusz
z moskitierą.



NEW!

UJ-HL03
Kapelusz
z moskitierą.
Rozmiary:
L, XL.



UJ-HL02
Moskitiera.



UJ-HL06
Moskitiera.



BANDANA komin

Chroni przed chłodem oraz spełnia rolę maseczki. Możliwość wykorzystania jako nakrycie głowy, osłonę ust/nosa, opaskę na głowę/rękę i nie tylko. Rozmiar uniwersalny, wykonanie z wygodnego, lekkiego i rozciągliwego materiału.

UJ-BAN01



UJ-BAN02



RĘKAWICZKI

AJ-RE106
Rękawiczki Jaxon,
materiał: neopren,
rozmiary: L, XL, XXL.



AJ-RE107
Rękawiczki Jaxon,
materiał: neopren,
rozmiary: L, XL, XXL.



AJ-RE108
Rękawiczki Jaxon,
materiał: neopren,
rozmiary: L, XL, XXL.



AJ-RE109
Rękawiczki Jaxon,
materiał: neopren,
rozmiary: M, L, XL, XXL.



AJ-RE105
Rękawiczki Jaxon,
materiał: neopren 3 mm + ocieplenie,
rozmiary: L, XL, XXL.



AJ-RE102
Rękawiczki Jaxon,
materiał: neopren 3 mm + ocieplenie,
rozmiary: L, XL, XXL.



UJ-FTJ
Rękawiczki zimowe
podwójnie ocieplane,
rozmiary: L, XL, XXL.



RĘKAWICZKI do filetowania ryb

AJ-RE110
Rozmiary: M, L, XL.





SOCZEWKI



WERSJA AM
Soczewka w kolorze bursztynowym, rozjaśniająca, podwyższony poziom polaryzacji.



WERSJA SMB
Soczewka lustrzana, wersja niebieska, podwyższony poziom polaryzacji.



WERSJA SM
Soczewka w kolorze grafitowym, ściemniająca, podwyższony poziom polaryzacji.



WERSJA SML
Soczewka lustrzana, wersja tęcza, podwyższony poziom polaryzacji.



WERSJA SMS
Soczewka lustrzana, wersja grafitowa, podwyższony poziom polaryzacji.



WERSJA SMZ
Soczewka lustrzana, wersja zielona, podwyższony poziom polaryzacji.

POLARYZACJA



Oczy wędkarza narażone są na negatywne i długotrwałe działanie promieniowania świetlnego i nieprzyjemne odbicia światła od tafli wody. Nasze okulary wyposażone są w zaawansowane soczewki z filtrem polaryzacyjnym, który poprawia komfort, zapobiega zmęczeniu i podrażnieniu oczu. Dodatkowo okulary z filtrem wzmacniają przejrzystość i wyrazistość barw, dzięki czemu możemy dostrzec więcej szczegółów np. strukturę dna czy aktywność ryb przy powierzchni.

UV400



Soczewki w okularach wędkarskich JAXON zostały wyposażone w specjalny filtr UV, który blokuje promienie świetlne do długości 400 nanometrów, co gwarantuje ochronę przed promieniowaniem ultrafioletowym UVA oraz UVB.

GRUBOŚĆ SOCZEWKI



Standard – 0,74 mm



Premium – 1,10 mm



Max – 1,50 mm

WORECZEK OCHRONNY W zestawie miękkie etui ochronne, które pomoże zadbać o nasze okulary w transporcie.



SOCZEWKA LUSTRZANA



Soczewki z dodatkową powłoką lustrzaną, która redukuje refleksy i znacznie podnosi ochronę oka przed szkodliwym promieniowaniem podczerwonym. Szczególnie polecamy podczas słonecznych dni.

MONO LENS



Soczewka typu mono lens nie jest podzielona na soczewkę prawą i lewą – stanowi jedną całość, w której mostek jest integralną częścią soczewki. Mono lens nadaje okularom charakterystyczny, nowoczesny design, zachowując przy tym wszystkie cechy właściwe soczewkom JAXON, jak polaryzacji i filtr UV400.

AK-OKX56AM



AK-OKX56SM



AK-OKX56SMB



AK-OKX68AM



AK-OKX68SM



AK-OKX68SMB



AK-OKX67AM

NEW!



AK-OKX67SM

NEW!



AK-OKX67SMB

NEW!



AK-OKX67SML

NEW!



AK-OKX66AM

NEW!



AK-OKX66SM

NEW!



AK-OKX66SML

NEW!



AK-OKX66SMZ

NEW!



AK-OKX65AM

NEW!



AK-OKX65SM

NEW!



AK-OKX65SMB

NEW!



AK-OKX65SML

NEW!



AK-OKX64AM

NEW!



AK-OKX64SM

NEW!



AK-OKX64SML

NEW!



AK-OKX64SMZ

NEW!



AK-OKX63AM



AK-OKX63SM



AK-OKX63SMB



AK-OKX63SMZ



AK-OKX62AM



AK-OKX62SM



AK-OKX62SMB



AK-OKX62SML



AK-OKX61AM



AK-OKX61SM



AK-OKX61SML



AK-OKX61SMZ



AK-OKX60AM



AK-OKX60SM



AK-OKX60SMB



AK-OKX60SML



AK-OKX59AM



AK-OKX59SM



AK-OKX59SMS



AK-OKX59SMB



AK-OKX58AM



AK-OKX58SM



AK-OKX58SMB



AK-OKX58SML



AK-OKX57AM



AK-OKX57SM



AK-OKX57SMB



AK-OKX57SML



AK-OKX57SMZ



AK-OKX55AM



AK-OKX55SM



AK-OKX55SMB



AK-OKX54AM



AK-OKX54SM



AK-OKX54SMB



AK-OKX54SMZ



AK-OKX53AM



AK-OKX53SM



AK-OKX51AM



AK-OKX51SM



AK-OKX51SMB



AK-OKX51SML



AK-OKX51SMZ



AK-OKX45AM



AK-OKX45SM



AK-OKX45SMB



AK-OKX45SMZ



AK-OKX02AM



AK-OKX02SM



AK-OKX02SMZ



AK-OKX02SMB



Sznurki do okularów



AK-OKX102A



AK-OKX102B



Etui ochronne

Sztywne etui ochronne.



AK-OKX100A czarne



SPODNIE Jaxon Fenix Stream z oddychającego materiału z neoprenową skarpetą

Bardzo lekkie, wygodne spodnie do piersi wykonane z wysokiej klasy materiału z membraną oddychającą, pozwalającą na odprowadzenie pary wodnej. Specjalne właściwości tego materiału powodują, że aktywnie poruszający się nad wodą wędkarz poci się zdecydowanie mniej, niż w przypadku spodni wykonanych ze standardowego tworzywa. Swoboda ruchów jest nieporównywalnie lepsza.

K	N	R	T
AB-TUZ	Spodnie Jaxon Fenix Stream z neoprenową skarpetą, bez butów	M, L, XL, XXL	3000g/m ² /24h/15000mm

AB-TUZ



WODERY z neoprenu

Wodery do piersi wykonane z grubego neoprenu 4,5 mm. Niezastąpione w jesiennym i zimowym łowieniu w zimnej wodzie. W ofercie wodery ze standardową podeszwą z protektorem.

K	N	R
AB-WPK...M	Wodery neoprenowe. But z twardą podeszwą z protektorem	40/41, 42/43, 44/45



AB-WPK...M

WODERY Prestige Plus z Plavitexu

Ekskluzywna seria woderów wykonanych z tworzywa Plavitex:

- wzmocniony, usztywniony but,
- wyjątkowo silny i wytrzymały protektor, ułatwiający chodzenie po szczególnie trudnym podłożu,
- wzmocnienia i nakładki w rejonie kolan, chroniące przed uszkodzeniami przy przechodzeniu przez zarośla.

K	N	R
AB-PSD	Wodery Prestige Plus do bioder	41, 42, 43, 44, 45, 46, 47
AB-PSE	Wodery Prestige Plus do piersi	41, 42, 43, 44, 45, 46, 47

WODERY Prestige z Plavitexu

Lekkie, niekrępujące ruchów wodery wykonane z tworzywa Plavitex. Wyposażone w szerokie, elastyczne szelki z możliwością regulowania oraz mocne i trwałe zapięcia. W ofercie dwie wersje: do bioder i do piersi.

K	N	R
AB-PSA	Wodery Prestige do bioder	41, 42, 43, 44, 45, 46, 47
AB-PSB	Wodery Prestige do piersi	41, 42, 43, 44, 45, 46, 47

Plavitex

Plavitex
heavy duty



AB-PSE



AB-PSD

WZMOCNIONY
MATERIAŁ



AB-PSB



AB-PSA

PLAVITEX HEAVY DUTY 700 – nowoczesna tkanina na podkładzie poliesterowym, powlekana PVC o gramaturze 700 g. Jej atutem jest mocno zwiększona odporność na rozdieranie oraz bardzo wysoka wodoszczelność szwów. Skład materiału sprawia, że jest on wyjątkowo odporny na warunki atmosferyczne oraz zginanie – nawet przy ekstremalnie niskiej temperaturze.

Kalosze użyte w naszych woderach z Plavitexu to solidna i sprawdzona konstrukcja. Dodatkowo pogrubiona podeszwa zapewnia wysoki komfort chodzenia w każdym terenie, nawet po trudnym, kamienistym podłożu. Kształt butów oraz odpowiedni bieżnik zapewniają stabilność chodu i odporność na poślizg. Kalosze są łatwe w konserwacji, posiadają najwyższą klasę samoczyszcząca.

WKŁADY ocieplające

Dodatkowa izolacja termiczna do kaloszy i woderów zapewniająca komfort w trudnych warunkach pogodowych.

K	N	Ver	↔
AB-KFB	Wkłady do kaloszy, ze sztruksowym mankietem, wysokość 34cm	Termowłókna/ szaro-oliwkowy	41, 42, 43, 44, 45, 46, 47
AB-KFG	Wkłady do kaloszy, ze sztruksowym mankietem, wysokość 25cm	Termowłókna/ szaro-oliwkowy	41, 42, 43, 44, 45, 46, 47



AB-KFG



AB-KFB

KALOSZE

Wygodne, lekkie kalosze wykonane z tworzywa PVC.

AB-STA
Rozmiary:
41, 42, 43,
44, 45, 46.



BUTY wędkarskie

Bardzo lekkie i wygodne obuwie wędkarskie wykonane z pianki EVA.

AB-KFD
Rozmiary:
41/42, 43/44,
45/46.



BUTY Grimer

Superlekkie, wygodne, nieprzemakalne buty z wkładem ocieplającym. Przygotowane do łowienia w temperaturach do -30°C.

AB-KFA
Rozmiary:
41, 42, 43,
44, 45,
46, 47.



BUTY Grimer SH

Niższa wersja nieprzemakalnych butów Grimer z wkładem ocieplającym. Przystosowane do łowienia w temperaturach do -30°C. Lekkie i praktyczne w użytkowaniu.

AB-KFC
Rozmiary:
40, 41,
42, 43,
44, 45,
46, 47.



BUTY DO WODERÓW z neoprenową skarpetą

Specjalne buty do wielokrotnego namoczenia i osuszenia. Dostępne w wersji z podeszwą filcową.

K	N	↔
AK-BZK...F	Podeszwa filc	43, 44, 45, 47



AK-BZK...F



NAKŁADKI antypoślizgowe na buty

Doskonałe zabezpieczenie przed upadkiem podczas zimowych spacerów, nie tylko wędkarskich.

K	↔	Ver
AK-BVM	M	36-41
AK-BVL	L	41-45
AK-BVXL	XL	45-48



Taśma

STORMSURE
AK-KJ006

Wymiary: 500 x 75 mm. Uniwersalna taśma do naprawy woderów, kaloszy, odzieży przeciwdeszczowej, namiotów, parasoli i innych przedmiotów narażonych na kontakt z wodą. Proponowana taśma umożliwia szybką naprawę większych uszkodzeń, rozdarć czy przecięć.



Łatka

STORMSURE
AK-KJ005

Łatka o średnicy 75 mm pozwalająca na szybką naprawę woderów, kaloszy, odzieży przeciwdeszczowej, namiotów, parasoli i innych przedmiotów narażonych na kontakt z wodą.



Klej do woderów

STORMSURE
AK-KJ004

Specjalny klej do zaklejania nieszczelności w kaloszach i woderach. Polecamy również do klejenia neoprenów. W opakowaniu 3 tubki.



Zestaw naprawy do neoprenu

STORMSURE
AK-KJ008

Zestaw zawierający łatki z neoprenu wraz ze specjalnym klejem.



Silniki elektryczne Jaxon XT

JAXON XT TURBO MAX BRUSHLESS Mocne silniki o dużej sile ciągu 65 lbs. Polecamy do średnich i większych łodzi wędkarskich i pontonów. Sterowanie przód/tył. Silnik bezszczotkowy pozwala na odejście od standardowej skokowej zmiany biegów – manetka gazu pracuje podobnie, jak w motocyklu. Nowoczesna, zoptymalizowana konstrukcja silnika w zasadniczy sposób poprawia osiągi, szczególnie znaczenie ma zdecydowanie niższy pobór mocy. Blisko 30% mniejsze zużycie energii zdecydowanie wydłuża użytkowanie na jednym naładowanym akumulatorze. Model ES-XT65X posiada regulację kąta uchwytu w zakresie 180 stopni – z możliwością blokady wybranego kąta.



ES-XT65X

REGULACJA KĄTA UCHWYTU
W SILNIKU ES-XT65X



ES-XT65

Kod	Sila ciągu	Zasilanie	Maks. wymiar łodzi	Moc max.	Maks. waga łodzi z obciążeniem	Wersja uchwytu
ES-XT65X	65lbs	12V	6,00m	600W	1800kg	Z regulacją pozycji
ES-XT65	65lbs	12V	6,00m	600W	1800kg	Bez regulacji pozycji

JAXON XT TURBO W ofercie dwa modele – 40 lbs i 55 lbs, adresowane odpowiednio według siły ciągu do średnich i większych łódek wędkarskich i pontonów. Sterowanie przód/tył z wykorzystaniem pięciu biegów do przodu i trzech biegów wstecznych. Stabilna, perfekcyjnie wyważona konstrukcja zapewnia najwyższy komfort użytkowania.



ES-XT40/55

Kod	Sila ciągu	Zasilanie	Maks. wymiar łodzi	Moc max.	Maks. waga łodzi z obciążeniem
ES-XT40	40lbs	12V	4,70m	500W	950kg
ES-XT55	55lbs	12V	5,50m	600W	1800kg



ES-XT65X

ES-XT65

AUMULATOR LiFePo4

Nowoczesny akumulator litowo-żelazowo-fosforanowy (LiFePo4) przewyższa wszystkimi parametrami najpopularniejsze akumulatory typu AGM, kwasowo-ołowiowe czy żelowe. Ogromną zaletą jest niska waga - jest on o ponad połowę lżejszy od klasycznych akumulatorów. Żywotność wynosi około 2000 lub więcej pełnych cykli (pełne naładowanie i rozładowanie). Ogniwa pozwalają na szybkie ładowanie oraz gwarantują całkowite wykorzystanie potencjału pojemności, niezależnie od prądu i rozładowania, co użytkowo przełoży się na wydłużenie czasu pływania przy pełnej prędkości silnika!



AK-BA12100

K	N	Ver	f
AK-BA12100	Akumulator LiFePo4	12,8V; 100Ah	12,4kg

AKUMULATOR Sznajder MARINE

Specjalna seria akumulatorów zasilających o zwiększonej żywotności i wytrzymałości cyklicznej przy głębokich wyładowaniach w porównaniu z akumulatorami konwencjonalnymi.



AK-BA86000

K	N	Ver	f
AK-BA86000	Akumulator Sznajder Marine	12V; 100Ah	22,3kg

UCHWYTY do echosondy

Do osadzenia sensora na burcie łodzi.

PL-AES420

Długość: 82 cm.

PL-AES120

Długość: 86 cm.

PL-AES220

Teleskopowa, długość: maks. 66 cm.

PL-AES320

Teleskopowa, długość: maks. 90 cm.

PL-AES101X

Uniwersalny adapter do echosondy.

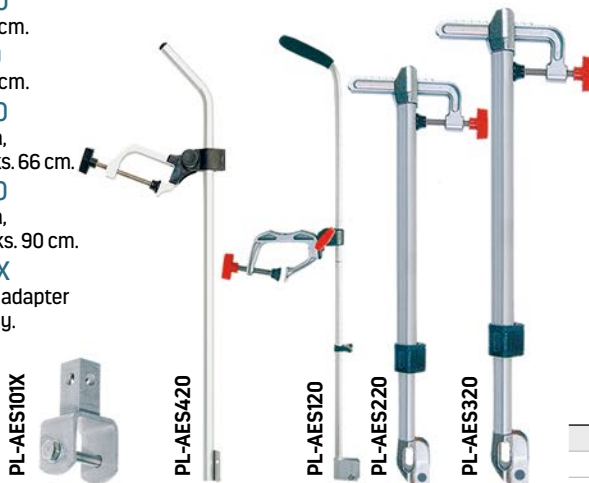

AKUMULATORY I ŁADOWARKI

Do zasilania echosondy.



AK-BA504



AK-BA505

K	N	Ver
AK-BA504	Akumulator żelowy	12V; 10Ah
AK-BA505	Prostownik automatyczny do akumulatorów żelowych	6/12V; 1,2A

KUCHENKA

Lekka, jednopalnikowa kuchenka gazowa z bezpiecznym systemem mocowania naboju. Wyposażona w zapalnik „Piezo” i automatyczne zabezpieczenie wysokiego ciśnienia. W komplecie z plastikową walizką transportową. Kuchenka obok palnika posiada wysuwaną blaszkę zabezpieczającą przed umieszczeniem naczynia o większej średnicy niż ruszt.



AK-KU104

Nabój do kuchenek gazowych



AK-KU103

TERMOS

AK-TE501

Pojemność: 500 ml.

AK-TE502

Pojemność: 750 ml.



KUBEK termiczny

AK-TE602

Pojemność: 400 ml.



PIERSIÓWKA

AK-TE701

Pojemność: 240 ml.



TROCINY

Zrębki z drewna olchowego, polecamy do wędzenia



AK-WE101T

Opakowanie 0,4 kg.

PARASOLE WĘDKARSKIE z osłoną

Duże parasole z osłoną chroniącą przed deszczem i wiatrem. W ofercie kilka modeli różniących się wymiarami oraz klasą materiału użytego do produkcji czaszy. Długość stelaża czaszy parasola, ze względu na jego kształt, jest różna od średnicy. Przykładowo: parasol ze stelażem 250 cm ma średnicę około 200-210 cm.



HEGEMON 300

AK-PLX150TV Parasol z dodatkowym okienkiem w tylnej części osłony oraz z dwoma moskitierami – z przodu i z tyłu. Długość stelaża czaszy: 300 cm.



OKIENKO Z MOSKITIERĄ
W AK-KZS045
oraz AK-PLX250VC

COMFORT HI250VB

AK-PLX250VB wersja VB.
Długość stelaża czaszy: 250 cm.

COMFORT HI250

AK-KZS040 wersja standard.
Długość stelaża czaszy: 250 cm.



COMFORT HT250VC

AK-PLX250VC wersja VB
z dodatkowym okienkiem
w tylnej części osłony i dwoma
moskitierami – z przodu i z tyłu.
Długość stelaża czaszy: 250 cm.

COMFORT HT250

AK-KZS045 wersja z dodatkowym okienkiem w tylnej części osłony i dwoma moskitierami – z przodu i z tyłu. Długość stelaża czaszy: 250 cm.



VARIANT CAMOU 240

AK-PLX240XU Długość stelaża czaszy: 240 cm.

VARIANT CAMOU 290

AK-PLX290XU Długość stelaża czaszy: 290 cm.



SAFARI 250VD

AK-PLX250VD wersja VD. Długość stelaża czaszy: 250 cm.

SAFARI 250

AK-KZS046 Długość stelaża czaszy: 250 cm.



MASTER 300

AK-PLX150TX Długość stelaża czaszy: 300 cm.



VARIANT 240

AK-PLX240FU Długość stelaża czaszy: 240 cm.

VARIANT 290

AK-PLX290FU Długość stelaża czaszy: 290 cm.



MASTER 250XA

AK-PLX250XA wersja XA. Pogrubiony materiał, dodatkowa warstwa PVC. Długość stelaża czaszy: 250 cm.

MASTER 250

AK-PLX125TX Pogrubiony materiał, dodatkowa warstwa PVC. Długość stelaża czaszy: 250 cm.



SONIC 250VA

AK-PLX250VA wersja VA. Długość stelaża czaszy: 250 cm.

SONIC 250

AK-KZS039 Długość stelaża czaszy: 250 cm.



SMART 300

AK-PLX150C Długość stelaża czaszy: 300 cm.



CARO 250XB

AK-PLX250XB wersja XB. Długość stelaża czaszy: 250 cm.

CARO 250

AK-PLX125TZ Długość stelaża czaszy: 250 cm.



SMART 250

AK-PLX125C Długość stelaża czaszy: 250 cm.



CLASSIC 250

AK-PLX125A
Parasol bez osłony.
Długość stelaża
czaszy: 250 cm.

CLASSIC 300

AK-PLX150A
Większa wersja,
długość stelaża
czaszy: 300 cm.

BAZA do parasola

Wzmocniona baza do osadzenia parasola wędkarskiego.



PP-STK105

PP-STK105B

JAXON BROLLY XT-101

Nowoczesna konstrukcja, łącząca wygodę rozkładania czaszy parasola z funkcjami namiotu, za które odpowiadają dopinana podłoga oraz boczne ścianki. Idealne rozwiązanie dla wędkarzy łowiących zarówno stacjonarnie w nocy lub w dzień sumy, karpie, jak i podczas zasiadek spławikowo-feederowych. Zapewnia ochronę przed deszczem, wiatrem i słońcem. Jest wygodne w transporcie i przechowywaniu. Mocne śledzie oraz solidna konstrukcja nóg ułatwiają wędkarzowi rozłożenie broli w każdych warunkach terenowych.

NEW!

BROLLY XT-101

AK-PLX101

miejsce na jedno łóżko
lub dwa fotele.

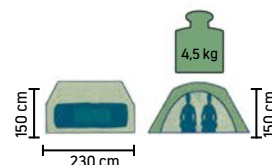

NAMIOT WĘDKARSKI

XTR Carp Bingo

Uniwersalne namioty wędkarskie wykonane z materiału Nylon 210D na stelażu aluminiowym z rurkami 16 mm. Wygodna odpinana podłoga pozwoli dostosować się do warunków panujących na łowisku. Przestrzeń wewnętrzna pozwala na swobodne rozstawienie dwóch łóżek oraz ekwipunku. Łatwy i szybki w montażu.

- materiał – NYLON 210D,
- wodoodporność: 3000 mm słupa wody,
- wymiary: długość – 310 cm/szerokość – 280 cm/wysokość – 140 cm,
- stelaż z rurek aluminiowych 16 mm,
- okna wyposażone w moskitiery,
- drzwi z dodatkową foliową osłoną,
- odpinana podłoga z tworzywa PE,
- komplet szpilek – 11 szt.,
- torba transportowa w komplecie.

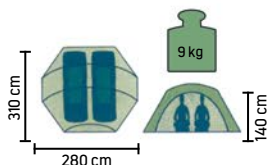

XTR CARP BINGO

AK-KZH203

miejsce na dwa łóżka.



NAMIOT WĘDKARSKI

XTR Carp Comfort

Namiot stworzony z myślą o wędkarzach specjalizujących się w połowie karpia oraz sumów. Dedykowany dla osób spędzających długi czas na zsiadkach. Duża przestrzeń pozwala na komfortowe rozstawienie dwóch łóżek oraz całego ekwipunku.

- materiał – NYLON 210D,
- wodoodporność: 5000 mm słupa wody,
- wymiary: długość – 310 cm/szerokość – 280 cm/wysokość – 140 cm,
- stelaż z rurek aluminiowych 19 mm,
- okna wyposażone w moskitiery,
- drzwi z dodatkową foliową osłoną,
- odpinana podłoga z trwałego materiału PVC,
- komplet szpilek – 13 szt.,
- torba transportowa w komplecie.

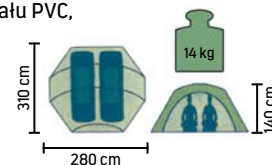

XTR CARP COMFORT

AK-KZH204

miejsce na dwa łóżka.



Uwaga – na kolejnych stronach podajemy wymiary łóżek, foteli i krzeseł w kolejności: szerokość x głębokość x wysokość/maksymalna wysokość górnej krawędzi oparcia po rozłożeniu.

FOTELE WĘDKARSKIE



FOTEL FEEDER COMFORT

AK-KZH125A
Wymiary: 70 x 59 x (30/85)/141 cm.
Średnica stelaża: 36 mm.
Waga: 7,7 kg.
Maksymalne obciążenie: do 125 kg.
Regulowane oparcie.



NEW!

FOTEL FEEDER & GROUND

AK-KZH129
Wymiary: 72 x 63 x (36/89)/96 cm.
Średnica stelaża: 25 mm.
Waga: 6,4 kg.
Maksymalne obciążenie: do 120 kg.
Regulowane oparcie.

PODNOŻEK

AK-KZH125B
Wymiary: 70 x 48 x 15/75 cm.
Średnica stelaża: 36 mm.

FOTEL METHOD FEEDER

AK-KZH110
Wymiary: 55 x 48 x 35/90 cm.
Średnica stelaża: 25 mm.
Waga: 6,2 kg.
Maksymalne obciążenie: do 110 kg.
Regulowane oparcie.
Kieszka z tyłu oparcia.



FOTEL ALLROUD FISHING

AK-KZH109
Wymiary: 50 x 50 x 35/90 cm.
Średnica stelaża: 25 mm.
Waga: 6,7 kg.
Maksymalne obciążenie: do 110 kg.
Regulowane oparcie.



FOTEL SKADI CHAIR

AK-KZH121
Wymiary: 49 x 40 x 40/83 cm.
Średnica stelaża: 22 mm.
Waga: 5,7 kg.
Maksymalne obciążenie: do 110 kg.



FOTEL ZENITH CHAIR

AK-KZH107
Wymiary: 46 x 45 x 32/82 cm.
Średnica stelaża: 25 mm.
Waga: 6,5 kg.
Maksymalne obciążenie: do 100 kg.
Regulowane oparcie.



FOTEL FEEDER PRO

AK-KZ040
Wymiary: 53 x 54 x 36/94 cm.
Średnica stelaża: 27 mm.
Waga: 6,6 kg.
Maksymalne obciążenie: do 120 kg.
Regulowane oparcie.



FOTEL SOLID FEEDER

AK-KZ042
Wymiary: 52 x 48 x 37/90 cm.
Średnica stelaża: 26 mm.
Waga: 5,9 kg.
Maksymalne obciążenie: do 120 kg.



ŁÓŻKA WĘDKARSKIE

NEW!

ŁÓŻKO EXPEDITION 8-LEG

AK-KZH132

Wymiary: 72 x 214 x 32 cm.

Średnica stelaża: 22 mm.

Waga: 9,5 kg.

Maksymalne obciążenie: do 120 kg.

Posiada 4 pary nóg.



ŁÓŻKO FREY 6-LEG

AK-KZH106

Wymiary: 65 x 195 x 30 cm.

Średnica stelaża: 22 mm.

Waga: 8 kg.

Maksymalne obciążenie: do 120 kg.



WÓZKI TRANSPORTOWE

Uwaga – wymiary wózków podajemy w kolejności: szerokość x głębokość x wysokość platformy/wysokość całkowita.

NEW!



WÓZEK DROMADER MAX

AK-KZX105

Wymiary: 56 x 65 x 18/70 cm.

Waga: 8,2 kg.



WÓZEK ZICO TROLLEY

AK-KZX101

Wymiary:

31 x 43 x 30/105 cm.

Waga: 4,7 kg.



WÓZEK ZICO TROLLEY XL

AK-KZX102

Wymiary:

53/33 x 42 x 30/100 cm.

Waga: 5 kg.

KRZESŁA WĘDKARSKIE

AK-KZY115

Wymiary:

52 x 51 x 42/85 cm.

Wzmocniona wersja stelaża: 19 mm.

Waga: 2,8 kg.

Maksymalne obciążenie: do 110 kg.



AK-KZY008

Wymiary:

50 x 47 x 40/80 cm.

Średnica stelaża: 16 mm.

Waga: 2,2 kg.

Maksymalne obciążenie: do 90 kg.

AK-KZY009

Wymiary: 52 x 52 x

40/85 cm.

Średnica stelaża: 16 mm.

Waga: 2,3 kg.

Maksymalne obciążenie: do 90 kg.

AK-KZY010

Wymiary:

54 x 52 x 40/90 cm.

Średnica stelaża: 16 mm.

Waga: 2,5 kg.

Maksymalne obciążenie: do 90 kg.



AK-KZY112

Wymiary:

52 x 52 x 42/85 cm.

Średnica stelaża: 19 mm.

Waga: 2,9 kg.

Maksymalne obciążenie: do 110 kg.

AK-KZY113

Wymiary:

52 x 51 x 44/92 cm.

Średnica stelaża: 19 mm.

Waga: 3,1 kg.

Maksymalne obciążenie: do 110 kg.



AK-KZ032

Wymiary: 56 x 56 x

40/78 cm.

Średnica stelaża: 16 mm.

Waga: 4 kg.

Maksymalne obciążenie: do 100 kg.

AK-KZY116

Lekkie krzesło aluminiowe.
Wymiary: 57 x 47 x 45/79 cm.
Super lekkie – waga: 2,5 kg.
Średnica stelaża: 25 mm.
Maksymalne obciążenie: do 120 kg.

ALU



AK-KZY011

Wymiary: 57 x 46,5 x 47,5/78 cm.
Średnica stelaża: 22 mm.
Waga: 3,9 kg.
Maksymalne obciążenie: do 110 kg.

AK-KZH111

Wymiary: 35 x 31 x 43/80 cm.
Średnica stelaża: 19 mm.
Waga: 2,7 kg.
Maksymalne obciążenie: do 90 kg.



AK-KZ030

Wymiary: 36 x 36 x 33/60 cm.
Średnica stelaża: 16 mm.
Waga: 2,2 kg.
Maksymalne obciążenie: do 100 kg.

AK-KZ031

Wymiary: 44 x 43 x 40/72 cm.
Średnica stelaża: 16 mm.
Waga: 2,6 kg.
Maksymalne obciążenie: do 100 kg.



AK-KZY103M

Wymiary: 38 x 33 x 49/78 cm.
Średnica stelaża: 19 mm.
Waga: 1,7 kg.
Maksymalne obciążenie: do 90 kg.

AK-KZY103

Wymiary: 38 x 33 x 49/78 cm.
Średnica stelaża: 19 mm.
Waga: 1,7 kg.
Maksymalne obciążenie: do 90 kg.



NEW!

AK-KZH123

Wymiary: 39 x 32 x 40 cm.
Wzmocniona średnica stelaża: 22 mm.
Waga: 0,7 kg.
Maksymalne obciążenie: do 120 kg.

ALU



NEW!

AK-KZH124

Wymiary: 39 x 32 x 40/72 cm.
Wzmocniona średnica stelaża: 22 mm.
Waga: 0,9 kg.
Maksymalne obciążenie: do 120 kg.

ALU



AK-KZY101

Wymiary: 38 x 34 x 45 cm.
Średnica stelaża: 19 mm.
Waga: 1,4 kg.
Maksymalne obciążenie: do 90 kg.

AK-KZY001

Wymiary: 32 x 25 x 43 cm.
Średnica stelaża: 16 mm.
Waga: 0,9 kg.
Maksymalne obciążenie: do 75 kg.



AK-KZY005M

Wymiary: 33 x 33 x 42 cm.
Średnica stelaża: 19 mm.
Waga: 0,9 kg.
Maksymalne obciążenie: do 80 kg.



AK-KZ001M

Wymiary: 37 x 20 x 37 cm.
Średnica wzmocnionego stelaża: 6 mm.
Waga: 0,9 kg.
Maksymalne obciążenie: do 75 kg.



AK-KZ001

Wymiary: 37 x 20 x 37 cm.
Średnica wzmocnionego stelaża: 6 mm.
Waga: 0,9 kg.
Maksymalne obciążenie: do 75 kg.



TORBY WĘDKARSKIE z usztywnionym dnem

Wygodne, pojemne torby wędkarskie z dodatkowymi schowkami w bocznych kieszeniach. Szttywne, odpowiednio wyprofilowane dno chroniące przed przemakaniem.

UJ-XFE02

Torba Feeder Fanatics.
Wymiary: 54/28/28 cm.



NEW!

UJ-XFE01

Torba Feeder Fanatics.
Wymiary: 45/27/26 cm.



NEW!

UJ-XAB05

Wymiary: 57/40/38 cm.



UJ-XAB02

Wymiary: 54/32/42 cm.



UJ-XAB01

Wymiary: 45/27/30 cm.



UJ-XTA04

Torba karpiowa
WZMOCNIONY
MATERIAŁ
OXFORD 1200D
Wymiary:
73/38/33 cm.



UJ-XTA14

Torba karpiowa
WZMOCNIONY MATERIAŁ
OXFORD 1200D
Wymiary:
68/35/33 cm.



UJ-XAB03

Wymiary: 50/25/20 cm.



UJ-XAB04

Wymiary: 47/30/27 cm.



UJ-XTA06

WZMOCNIONY MATERIAŁ OXFORD 1200D
Wymiary: 48/30/26 cm.



TORBY WĘDKARSKIE

UJ-XTA09

Wymiary: 62/37/30 cm.



UJ-XDG01

WZMOCNIONY MATERIAŁ OXFORD 900D

Wymiary:
60/32/30 cm.



UJ-XTA08

Wymiary: 52/30/32 cm.



UJ-XBA01

Wymiary: 50/31/24 cm.



UJ-XAA04

Wymiary: 50/30/24 cm.

NEW!



UJ-XFF02

Wymiary: 46/24/21 cm.

NEW!



UJ-XPA02

Wymiary: 45/26/13 cm.

NEW!



UM-CHC02

Wymiary: 45/17/25 cm.



UJ-XAC03

Wymiary: 45/17/25 cm.



UJ-XAA03

Wymiary: 43/23/27 cm.



UJ-XAC02

Wymiary: 43/17/22 cm.



UJ-XPA01

Wymiary: 42/25/30 cm.

NEW!



UJ-XTA10

WZMOCNIONY MATERIAŁ OXFORD 1200D

Wymiary: 41/21/25 cm.



UJ-XPA03

Wymiary: 40/21/23 cm.

NEW!



UJ-XFF01

Wymiary: 37/18/20 cm.

NEW!



UJ-XAA02

Wymiary: 37/9/29 cm.



UJ-XAA01

Wymiary: 28/8/24 cm.



UJ-XCA08

Komplet - zestaw 5 torebek.
Wymiary: 25/16/12 cm.



TORBY WĘDKARSKIE z pudełkami RH w komplecie

UJ-XTX09

Wymiary:
50/25/20 cm.
W komplecie
4 pudełka
wędkarskie.



UJ-XTX08

Wymiary:
47/30/27 cm.
W komplecie
6 pudełek
wędkarskich.



UJ-XTX07

Wymiary:
47/27/30 cm.
W komplecie
5 pudełek
wędkarskich.



UJ-XTX11

Wymiary: 45/17/25 cm.
W komplecie 3 pudełka wędkarskie.



UJ-XTX10

Wymiary: 50/31/24 cm.
W komplecie 4 pudełka
wędkarskie.



UJ-XTX04

WZMOCNIONY MATERIAŁ OXFORD 1200D
Wymiary:
48/30/26 cm.
W komplecie
6 pudełek
wędkarskich.



NEW!

TORBY DO SIATEK WĘDKARSKICH

UJ-XFD045

Średnica: 45 cm.

UJ-XFD055

Średnica: 55 cm.



UJ-XAL45

Średnica: 45 cm.

UJ-XAL55

Średnica: 55 cm.



TORBA EVA

RE-104

Wymiary:
60/13/50 cm.



Pełna oferta pojemników EVA na stronie 216.

PLECAKI WĘDKARSKIE

UJ-XPB01
NIEPRZEMAKALNY
MATERIAŁ
Wymiary:
30/21/48 cm.
Pojemność: 35 l.



NEW!

UJ-XDD02
WZMOCNIONY
MATERIAŁ OXFORD 900D
Wymiary:
30/20/50 cm.
Pojemność: 35 l.



UJ-XAP01
Wymiary:
30/20/50 cm.
Pojemność:
35 l.



UJ-XAP02
Wymiary:
30/20/50 cm.
Pojemność:
35 l.



UJ-XRU01
WZMOCNIONY
MATERIAŁ
OXFORD 1200D
Wymiary:
30/20/50 cm.
Pojemność:
35 l.



TORBY DO ZANĘTY

UJ-XAG01
Średnica: 35 cm,
wysokość: 30 cm.



UJ-XAG02
Wersja otwarta.
Średnica: 30 cm,
wysokość: 25 cm.



UJ-XE01
Średnica: 30 cm,
wysokość: 17 cm.



PORTFELE

UJ-XTG01
10 zamkniętych
foliowych
kopert na zestawy.
Wymiary:
14/13/2 cm.



POKROWCE DO KOŁOWROTKÓW

UJ-XAI01
Wymiary: 21/10/16 cm.
UJ-XAI02
Wymiary: 19/8/13 cm.



TORBA NA ECHOSONDĘ

UJ-XAX01
Wymiary:
27/24/31 cm.



POKROWCE 3-KOMOROWE

NEW!



Trzykomorowy pokrowiec z nowej serii Feeder Fanatics jest dostępny w trzech długościach: 130, 140 i 150 cm. Posiada długą kieszeń zewnętrzną, w sam raz na składany podbierak, podpórki lub akcesoria.

K

Ver

↔

UJ-XFB130	Trzy komory + kieszeń zewnętrzna	130cm
UJ-XFB140	Trzy komory + kieszeń zewnętrzna	140cm
UJ-XFB150	Trzy komory + kieszeń zewnętrzna	150cm



Trzykomorowy pokrowiec z serii JAXON Fishing Team jest idealnym rozwiązaniem do transportu uzbrojonych wędek. Dwie* kieszenie zewnętrzne pomieszczą najpotrzebniejsze akcesoria.

*Model UJ-XAU100 posiada jedną kieszeń zewnętrzną.

K

Ver

↔

UJ-XAU100	Trzy komory + kieszeń zewnętrzna	100cm
UJ-XAU120	Trzy komory + kieszenie zewnętrzne	120cm
UJ-XAU130	Trzy komory + kieszenie zewnętrzne	130cm
UJ-XAU140	Trzy komory + kieszenie zewnętrzne	140cm
UJ-XAU150	Trzy komory + kieszenie zewnętrzne	150cm
UJ-XAU160	Trzy komory + kieszenie zewnętrzne	160cm



**WZMOCNIONY
MATERIAŁ
OXFORD 1200D**

Wykonany z wzmocnionego materiału Oxford 1200D pokrowiec UJ-XRT. Posiada dwa regulowane paski na ramię. Idealnym dodatkiem są dwie podłużne kieszenie, które pomieszczą podbierak, sztyce i podpórki.

K

Ver

↔

UJ-XRT125	Trzy komory + kieszeń zewnętrzna na podbierak	125cm
-----------	---	-------

POKROWCE 2-KOMOROWE



Optymalna, dwukomorowa wersja pokrowca z serii JAXON Fishing Team idealnie sprawdza się podczas jednodniowych wypadów na ryby. Tak jak wersja trzykomorowa posiada dwie* kieszenie zewnętrzne na akcesoria.

*Model UJ-XAT100 posiada jedną kieszeń zewnętrzną.

K

Ver

↔

UJ-XAT100	Dwie komory + kieszeń zewnętrzna	100cm
UJ-XAT120	Dwie komory + kieszenie zewnętrzne	120cm
UJ-XAT130	Dwie komory + kieszenie zewnętrzne	130cm
UJ-XAT140	Dwie komory + kieszenie zewnętrzne	140cm
UJ-XAT150	Dwie komory + kieszenie zewnętrzne	150cm
UJ-XAT160	Dwie komory + kieszenie zewnętrzne	160cm

POKROWCE 1-KOMOROWE



K

Ver



UJ-XAS100	Jedna komora + kieszeń zewnętrzna	100cm
UJ-XAS120	Jedna komora + kieszenie zewnętrzne	120cm
UJ-XAS140	Jedna komora + kieszenie zewnętrzne	140cm

Jednokomorowy pokrowiec JAXON Fishing Team z dwiema kieszeniami zewnętrznymi. Wyposażony w regulowany pasek na ramię i uchwyt.

POKROWIEC DO WĘDEK 3-ELEMENTOWYCH FEEDER



NEW!

K

Ver



UJ-XFC145	Pokrowiec do wędek 3-elementowych Feeder	145cm
-----------	--	-------

Pokrowiec na trzy wędkę feederowe uzbrojone w kołowrotki. Posiada trzy małe kieszenie zewnętrzne na akcesoria i dwie długie kieszenie na podbieraki i podpórki. Wyściełane boki, rzepy i kieszenie na dolniki zabezpieczają wędziska podczas transportu.

Pokrowiec wyściełany miękką gąbką.

POKROWIEC DO WĘDEK 3-ELEMENTOWYCH CARP



NEW!

K

Ver



UJ-XAN145	Pokrowiec do wędek 3-elementowych Carp	145cm
-----------	--	-------

Podszyty miękką gąbką pokrowiec zaprojektowany z myślą o transporcie do trzech uzbrojonych wędek karpowych. Dwie podłużne kieszenie z łatwością pomieszczą podpórki i podbieraki. Wyposażony jest w kolejne trzy mniejsze kieszenie na akcesoria.

Pokrowiec wyściełany miękką gąbką.

POKROWCE NA WĘDKI KARPIOWE

Jednokomorowy pokrowiec z przegrodą na dwie karpowe wędkę dwuskładowe 3,50 m lub 3,90 m uzbrojone w kołowrotki. Wyściełane gąbką boki stanowią dodatkowe zabezpieczenie wędzisk.



K

Ver



UJ-XA112FT	Pokrowiec do wędek 2-elementowych	200cm
UJ-XA113FT	Pokrowiec do wędek 2-elementowych	215cm

Pokrowiec wyściełany miękką gąbką.

POKROWCE NA WĘDKI SPINNINGOWE



Jednokomorowy pokrowiec na uzbrojoną wędkę spinningową wykonany ze wzmocnionego materiału Oxford 1200D. Wyposażony w regulowany pasek na ramię.



UJ-XRG135	Pokrowiec jednokomorowy	135cm
UJ-XRG145	Pokrowiec jednokomorowy	145cm

**WZMOCNIONY
MATERIAŁ
OXFORD 1200D**



Pokrowiec z regulowanym paskiem na ramię na jedną wędkę spinningową z kołowrotkiem.



UJ-XAG115	Pokrowiec jednokomorowy	115cm
UJ-XAG125	Pokrowiec jednokomorowy	125cm
UJ-XAG135	Pokrowiec jednokomorowy	135cm
UJ-XAG145	Pokrowiec jednokomorowy	145cm

POKROWCE – TUBY ZE STOJAKIEM

NEW!



Usztywniany pokrowiec-tuba ze stojakiem w komplecie zapewnia ekstremalną ochronę wędzisk w transporcie. Posiada trzy przegrody na wędki uzbrojone w kołowrotki, podłużne kieszenie zewnętrzne na podbierak i podpórki oraz mniejszą na akcesoria. Dwa uchwyty i regulowany pas na ramię poprawiają komfort użytkowania.

W zestawie stojak na pokrowiec.



UJ-XFH150	Pokrowiec-tuba trzy komory + kieszenie zewnętrzne	150cm
UJ-XFH160	Pokrowiec-tuba trzy komory + kieszenie zewnętrzne	160cm



Elegancki, usztywniany, trzykomorowy pokrowiec ze stojakiem wyposażony w dwie długie kieszenie zewnętrzne na podbierak i podpórki i krótszą na akcesoria. Posiada dwa uchwyty pionowy i poziomy oraz regulowany pas na ramię.

W zestawie stojak na pokrowiec.



UJ-XBA135	Pokrowiec-tuba trzy komory + kieszenie zewnętrzne	135cm
UJ-XBA150	Pokrowiec-tuba trzy komory + kieszenie zewnętrzne	150cm

POKROWCE – TUBY



Pokrowiec-tuba z wydzielonymi przegrodami do transportu trzech uzbrojonych wędek feeder. Wyposażony jest w podłużną kieszeń zewnętrzną na podpórki lub podbierak oraz regulowany pas na ramię.

NEW!

K	Ver	↔
UJ-XFAI30	Pokrowiec-tuba z przegrodami + kieszeń zewnętrzną	130cm
UJ-XFAI50	Pokrowiec-tuba z przegrodami + kieszeń zewnętrzną	150cm
UJ-XFAI60	Pokrowiec-tuba z przegrodami + kieszeń zewnętrzną	160cm



Wykonany ze wzmocnionego materiału Oxford 9000D jednokomorowy pokrowiec-tuba. Posiada usztywnione boki, miękka przegroda i rzepy wewnątrz komory. Wyposażony w wygodny pas na ramię i wzmocniony uchwyt.

**WZMOCNIONY
MATERIAŁ
OXFORD 900D**

K	Ver	↔
UJ-XDAI30	Pokrowiec-tuba jedna komora	130cm
UJ-XDAI50	Pokrowiec-tuba jedna komora	150cm



Profilowany pokrowiec-tuba z dwiema komorami wyposażony w miękkie, regulowany pas na ramię i uchwyt. Wykonany z wzmocnionego materiału Oxford 1200D.

**WZMOCNIONY
MATERIAŁ
OXFORD 1200D**

K	Ver	↔
UJ-XRK145	Pokrowiec-tuba dwie komory	145cm
UJ-XRK160	Pokrowiec-tuba dwie komory	160cm



Dwukomorowy pokrowiec-tuba z serii Jaxon Fishing Team wyposażony jest w wewnętrzne rzepy i kieszenie na dolniki, doskonale zabezpieczając transportowane wędziska. Posiada również miękkie pas na ramię i neoprenowy uchwyt.

K	Ver	↔
UJ-XAK145	Pokrowiec-tuba dwie komory	145cm
UJ-XAK160	Pokrowiec-tuba dwie komory	160cm

TUBY TRANSPORTOWE



Tuba z serii Jaxon Fishing Team przeznaczona do transportu wędzisk nieuzbrojonych.

K	Ver	↔
UJ-XAR75115	Tuba X-Team Jaxon	115cm/75mm
UJ-XAR75145	Tuba X-Team Jaxon	145cm/75mm
UJ-XAR90130	Tuba X-Team Jaxon	130cm/90mm
UJ-XAR110145	Tuba X-Team Jaxon	145cm/110mm
UJ-XAR110160	Tuba X-Team Jaxon	160cm/110mm
UJ-XAR110215	Tuba X-Team Jaxon	215cm/110mm

TUBY



Lekka i odporna tuba wykonana z tworzywa z dostępem na obu końcach.

K	Ver	↔
AJ-TU42155C	Tuba okrągła	155cm/4,2cm
AJ-TU62180C	Tuba okrągła	180cm/6,2cm
AJ-TU5070145V	Tuba owalna	145cm/5x7cm
AJ-TU5070155V	Tuba owalna	155cm/5x7cm

STOJAKI do wędek



NEW!

AK-SJ104
Stojak do wędek.
Pojemność: 16 wędek.



AK-SJ103
Stojak do wędek.
Pojemność: 16 wędek.



AK-SJ102
Stojak ALLU do wędek.
Pojemność: 24 wędkę.



AK-SJ005
Stojak do wędek.
Pojemność: 20 wędek.



AK-SJ101
Stojak ALLU do wędek.
Pojemność: 18 wędek.

STOJAKI do haczyków, akcesoriów i okularów



AK-SJ013
Stojak obrotowy
do akcesoriów.



AK-SJ015
Stojak obrotowy
do haczyków OWNER.



AK-SJ011
Stojak do okularów.

TABLICE – PREZENTERY

Grupa tablic z haczykami do ekspozycji towaru. Atrakcyjna grafika, możliwość powieszenia na ścianie.



K	N	Ver
EX-STA001	Method Feeder	Wymiar: 46x65cm, 30 zawieszek
EX-STA004	Haczyki Owner	Wymiar: 46x65cm, 30 zawieszek
EX-STA005	Główki jiggowe Owner	Wymiar: 46x66cm, 30 zawieszek
EX-STA011	Przynęty spinningowe Jaxon Holo Select	Wymiar: 52x80cm, 21 zawieszek

PREZENTERY DO KOŁOWROTKÓW



K	N	Ver
AK-SJ006	Prezenter do kołowrotek	Rozmiar standard
AK-SJ007	Prezenter do kołowrotek	Do dużych kołowrotek morskich i karpowych
AK-SJ021	Uchwyt do prezentera do kołowrotek	Uniwersalny, pasuje do typowych kratownic

MIARKI



EX-MI02 Matomiarka z rzepem. Długość: 130 cm.



EX-MI03 Miarka naklejka. Długość: 120 cm.

BRELOCZKI



BANERY



K	N		K	N	
EX-BAN007	Karp method feeder	470 x 150 cm	EX-BAN013	Sandacz spinning	352 x 112 cm
EX-BAN008	Karp method feeder	250 x 100 cm	EX-BAN004	Jaxon szary+granat	106 x 40 cm
EX-BAN009	Karp method feeder	352 x 112 cm	EX-BAN003	Jaxon szary+granat	470 x 150 cm
EX-BAN011	Sandacz spinning	470 x 150 cm	EX-BAN005	Jaxon szary+granat	250 x 100 cm
EX-BAN012	Sandacz spinning	250 x 100 cm	EX-BAN006	Jaxon szary+granat	352 x 112 cm

FLAGI

Flagi materiałowe o wysokościach 2,80; 3,0; 4,5 i 5,0 m.



K	N		K	N	
EX-FLAMAT09	Standard mały szczupak	2,8 m	EX-FLAMAT17	Łezka mała sandacz	2,8 m
EX-FLAMAT10	Standard duży szczupak	4,5 m	EX-FLAMAT18	Łezka duża sandacz	4,5 m
EX-FLAMAT11	Standard mały sandacz	2,8 m	EX-FLA07MAT	Mały Jaxon Classic	3,0 m
EX-FLAMAT12	Standard duży sandacz	4,5 m	EX-FLA08MAT	Duży Jaxon Classic	5,0 m
EX-FLAMAT13	Standard mały karp	2,8 m	EX-FLAMASZT3WODN	Mały maszt 3,0	3,0 m
EX-FLAMAT14	Standard duży karp	4,5 m	EX-FLAMASZT5WODN	Duży maszt 5,0	5,0 m
EX-FLAMAT15	Łezka mała ryby	2,8 m	EX-FLAMASZT28	Mały maszt 2,8	2,8 m
EX-FLAMAT16	Łezka duża ryby	4,5 m	EX-FLAMASZT45	Duży maszt 4,5	4,5 m
			EX-FLAPODSTWOD	Podstawa uniwersalna	-

AKUMULATORY	339	PRZELOTKI	156-157
AMORTYZATORY	138, 181	PRZYNEŹY MORSKIE	300
BŁYSTKI OBROTOWE JAXON HOLO REFLEX	263-265	PRZYPONY – ZESTAWY KARPIOWE	172
BŁYSTKI OBROTOWE JAXON HOLO SELECT	258-262	PRZYPONY SUMOWE	109
BŁYSTKI OBROTOWE JAXON LUKRIS	257	PRZYWIESZKI, RIGI MORSKIE	295-299
BŁYSTKI PODŁODOWE	303-304	PUDEŁKA MUCHOWE	219
BŁYSTKI RUBLEX	256	PVA/NON PVA KARPIOWE	176-177
BŁYSTKI WAHADŁOWE JAXON HOLO REFLEX	249, 274-278	REKAWICZKI WĘDKARSKIE	330
BŁYSTKI WAHADŁOWE JAXON HOLO SELECT	266-272	ROD-PODY, STATYWY KARPIOWE	162-163
BŁYSTKI WAHADŁOWE JAXON ULTRA LIGTH SPOON	273	ROZWIERACZE	140
CIEŻARKI	136-137	RURKI ANTYSPLĄTANIOWE	170, 181-182
CIEŻARKI KARPIOWE	170-171	RZEPY DO SPINANIA WĘDEK	145
CZAPKI Z LATARKAMI W DASZKU	152, 329	SBRULINO	131
CZAPKI, KAPELUSZE, KOMINIARKI	329-330	SIATKI WĘDKARSKIE	199
DRABINKI, KLAPKI DO PRZYPONÓW	144	SIEDZISKA SEAT-BOX I OSPRZĘT	191-194
DZWONKI WĘDKARSKIE	109, 141	SILNIKI ELEKTRYCZNE	338
FOTELE, KRZESŁA	343-345	SITA, MIESZADŁA DO ZANĘTY	313
GŁÓWKI JIGOWE OWNER	112-113	SKROBACZKI	144
GŁÓWKI JIGOWE, CZEBURASZKI JAXON	113-115	SKRZYNKI, POJEMNIKI JAXON	208-215, 305
GRZEBIENIE DO TOPÓW	196	SKRZYNKI, POJEMNIKI PLASTICA PANARO	217
GUMY INTENSA	279-285	SKRZYNKI, POJEMNIKI S-LINE	206-207
GUMY MAX INTENSA TROLL	289	SPLAWIKI, ZESTAWY SPLAWIKOWE	122-132
GUMY OWNER YUKI BUG	288	STALKI, PRZYPONY SPINNINGOWE	252-255
GUMY ZBROJONE HAKAMI	286-287	STOJAKI DO WĘDEK, FLAGI, TABLICE	354-355
HACZYKI JAXON SUMATO	116-119	STOJAKI, ROLKI, TRÓJNOGI	195
HACZYKI JAXON SUMATO Z PRZYPONEM	120	STOPERY	139
HACZYKI OWNER	87-97, 106	SUMOWE AKCESORIA	108-111
HACZYKI OWNER Z PRZYPONEM	99-101	SYGNALIZATORY BRAŃ	167-168
HAKI DO ŁADOWANIA	205	SYGNALIZATORY ELEKTRONICZNE	164-167
IGŁY DO MARTWEJ RYBKI	142	SZCZYPCE I NARZĘDZIA WIELOFUNKCYJNE	146-147
KAMIZELKI WĘDKARSKIE	329	SZCZYTÓWKI	158
KAPTURKI DO WĘDEK	145	SZNURY I AKCESORIA MUCHOWE	218-219
KARPIOWE AKCESORIA	172-177	SZYTYCE DO PODBIERAKÓW	204
KLIPSY DO KAMIZELKI WĘDKARSKIEJ	205, 219	ŚWIDRY DO ŁODU	302
KOŁOWROTKI METHOD FEEDER	51-52	TORBY, PLECAKI WĘDKARSKIE	187, 346-349
KOŁOWROTKI MORSKIE I SUMOWE	61, 64-66	TUBY, POKROWCE	350-353
KOŁOWROTKI MUCHOWE	67	UCHWYTY DO ECHOSOND	339
KOŁOWROTKI MULTIPLIKATORY	67	UCHWYTY TROLLINGOWE DO ŁODZI	198
KOŁOWROTKI PODŁODOWE	59	WAGI I MIARKI	152-153
KOŁOWROTKI SPINNINGOWE	50-58	WĘDKI AMAZUMA	18-19
KOŁOWROTKI Z WOLNYM BIEGIEM	60-64	WĘDKI CARACAL	22-27
KOMBINEZONY PŁYWAJĄCE	326	WĘDKI CATFISH E	20
KORALIKI DO ZESTAWÓW	139-140, 175, 181	WĘDKI ECLATIS	29-34
KOSZULKI TERMOAKTYWNE	326-327	WĘDKI FLOAT ACADEMY	31-33
KOSZYCZKI I SPRĘŻYNY ZANĘTOWE	178-180	WĘDKI FLY ZONE	8
KOTWICZKI JAXON SUMATO	121	WĘDKI GREEN POINT	8, 28-30, 32-33
KOTWICZKI OWNER	102-105, 107	WĘDKI GREY STREAM	16-17
KRĘTLIKI, AGRAFKI	111, 133-135, 140, 175	WĘDKI HAPPY WEEKEND	42-43
KUBKI ZANĘTOWE	313	WĘDKI PODŁODOWE	301
KUCHENKI, TERMOSY	339	WĘDKI RUBICON	14-15
KULE WODNE	131	WĘDKI SLIM FEEDER/METHOD FEEDER	21
KURTKI, SPODNIE WĘDKARSKIE, KOSZULKI	327-328	WĘDKI SUMMUM	6-7
LATARKI	151	WĘDKI TEMPEST CARP	13
ŁÓŻKA WĘDKARSKIE	344	WĘDKI TENESA	35-41
MATY, KOŁYSKI, WORKI I STOLIKI KARPIOWE	160-161	WĘDKI WILD HORSE	10-12
METHOD FEEDER/FEEDER	178-190	WĘDKI WIND	9
MORMYSZKI	304	WĘDKI XT-ONE	4-5
NAMIOTY WĘDKARSKIE	159, 342	WĘDKI XT-PRO	32
NASADKI ŚWIECĄCE	132	WĘDKI ZAFFIRA	44-49
NOŻE, SCYZORYKI, NOŻYCZKI	147-150	WĘŻYKI DO SPLAWIKÓW	139
ODZIEŻ NIEPRZEMAKALNA	328	WIĄZARKI	145
OKULARY POLARYZACYJNE	331-335	WIERTŁA KARPIOWE, IGŁY KARPIOWE	173
OSTRZAŁKI DO HACZYKÓW	145	WOBLERY JAXON ATTRACT MULTI-PARTS	250-251
PARASOLE WĘDKARSKIE	340-342	WOBLERY JAXON ATTRACT, HOLO REFLEX	241-249
PASY MORSKIE	300	WOBLERY JAXON HOLO SELECT	226-240
PILKERY JAXON	290-294	WOBLERY JAXON HOLO SELECT NATURE 3D	221
PLECIONKI JAXON	68-75	WOBLERY JAXON HOLO SELECT UV	222-225
PODBIERAKI, GŁOWY DO PODBIERAKÓW	200-205	WODERY, KALOSZE, BUTY	336-337
PODŁODOWE AKCESORIA	301-305	WÓZKI TRANSPORTOWE	344
PODPÓRKI, NASADKI DO PODPÓREK	111, 195-198	WYPYCHACZE	142
PODRYWKI	205	WYWAŻARKI DO SPLAWIKÓW STONFO	141
POJEMNIKI EVA, SZPUŁKI EVA	172, 216	ZANĘTY, KULKI, DODATKI CARP ZOOM	319-324
POMPKI NATLENIAJĄCE	152	ZANĘTY, KULKI, ZIARNA, DODATKI JAXON	306-318
PORTFELE, PUDEŁKA DO PRZYPONÓW	143, 186, 349	ŻYŁKI JAXON	76-84
PROCE	154-155	ŻYŁKI, PLECIONKI OWNER	85

CARACAL

DESIGNED AND DEVELOPED BY JAXON TEAM

NEW!

Nowoczesna technologia wędkuj bez kompromisów

- BLANKI CARBON 24T
- Przelotki SLIM TITANIUM OXIDE
- Szeroka gama wędzisk:

SPINNING

SPŁAWIK

FEEDER

KARP

SURF

SUM

FLY



JAXON®

www.jaxon.pl



JAXON®

JAXON Sp. z o.o.
Skórzewo, ul. Malwowa 160
60-185 Poznań, Poland



www.jaxon.pl



[/jaxonfishingteam](https://www.facebook.com/jaxonfishingteam)



[@jaxonfishingteam](https://www.youtube.com/@jaxonfishingteam)



[/jaxon_fishing_team](https://www.instagram.com/jaxon_fishing_team)

